



Бурильный молоток для вращательного бурения

HR5201C

HR5210C

HR5211C

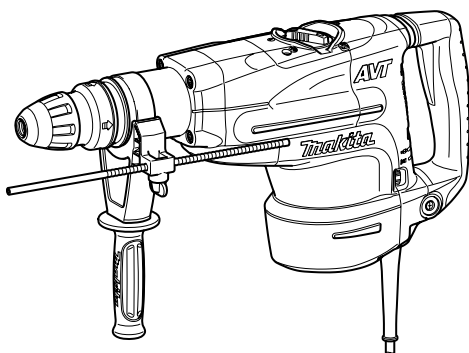

007857



ДВОЙНАЯ ИЗОПЯЦИЯ

⚠ ПРЕДУПРЕЖДЕНИ:

В целях Вашей личной безопасности, ПРОЧТИТЕ и ОЗНАКОМЬТЕСЬ с данными инструкциями перед использованием инструмента.

СОХРАНИТЕ ДАННЫЕ ИНСТРУКЦИИ В КАЧЕСТВЕ СПРАВОЧНОГО МАТЕРИАЛА.

РУССКИЙ ЯЗЫК

ТЕХНИЧЕСКИЕ ХАРАКТЕРИСТИКИ

| Модель | | HR5201C | HR5210C | HR5211C |
|---|-----------------------------------|---------------|---------|---------|
| Производительность | Сверло с твердосплавной пластиной | 52 мм | | |
| | Колонковое долото | 160 мм | | |
| Число оборотов без нагрузки (мин. ⁻¹) | | 130 - 260 | | |
| Ударов в минуту | | 1 075 - 2 150 | | |
| Общая длина | | 599 мм | | |
| Вес нетто | | 10,8 кг | 11,6 кг | 11,6 кг |
| Класс безопасности | | II/II | | |

• Благодаря нашей постоянно действующей программе исследований и разработок, указанные здесь технические характеристики могут быть изменены без предварительного уведомления.

• Примечание: Технические характеристики могут различаться в зависимости от страны.

END201-2

Символы

Ниже приведены символы, используемые для электроинструмента. Перед использованием убедитесь, что вы понимаете их значение.



• Прочитайте руководство пользователя.



• ДВОЙНАЯ ИЗОЛЯЦИЯ



• Только для стран ЕС
Не утилизируйте данный электроинструмент вместе с бытовыми отходами!

В рамках соблюдения Европейской Директивы 2002/96/ЕС по утилизации электрического и электронного оборудования и ее применения в соответствии с национальным законодательством, электрооборудование в конце срока своей службы должно утилизироваться отдельно и передаваться для его утилизации на предприятие, соответствующее применяемым правилам охраны окружающей среды.

ENE044-1

Назначение

Данный инструмент предназначен для ударного сверления кирпича, бетона и камня, а также для долбления.

ENF002-1

Источник питания

Данный инструмент должен подключаться к источнику питания с напряжением, соответствующим напряжению, указанному на идентификационной пластинке, и может работать только от однофазного источника переменного тока. В соответствии с европейским стандартом данный инструмент имеет двойную изоляцию и поэтому может подключаться к

розеткам без провода заземления.

Для модели HR5201C

ENG102-1

Только для европейских стран

Уровень шума

Типичный уровень взвешенного звукового давления (A), определенный по следующим параметрам 60745-2-6:

Уровень звукового давления (L_{pA}): 100 дБ (A)

Уровень звуковой мощности (L_{WA}): 111 дБ(A)

Погрешность (K): 3 дБ (A)

Используйте средства защиты слуха

ENG216-1

Вибрация

Общий уровень вибрации (сумма трехосевого вектора), измеренный согласно EN60745-2-6:

Режим работы: долбление с использованием боковой рукоятки

Распространение вибрации ($a_{h,ChEq}$): 13.5 м/с²

Погрешность (K): 1.5 м/с²

ENG306-1

Режим работы: долбление с использованием боковой ручки

Распространение вибрации ($a_{h,ChEq}$): 14 м/с²

Погрешность (K): 1.5 м/с²

ENG303-1

Режим работы: сверление с перфорацией по бетону, 32 мм диаметром и 180 мм глубиной

Распространение вибрации ($a_{h,HD}$): 19.5 м/с²

Отклонения (K): 3 м/с²

Для модели HR5210C

ENG102-1

Только для европейских стран

Уровень шума

Типичный уровень взвешенного звукового давления (A), определенный по следующим параметрам 60745-2-6:

Уровень звукового давления (L_{pA}): 99 дБ (A)

Уровень звуковой мощности (L_{WA}): 110 дБ(A)

Погрешность (K): 3 дБ (A)

Используйте средства защиты слуха

ENG216-1

Вибрация

Общий уровень вибрации (сумма трехосевого вектора), измеренный согласно EN60745-2-6:

Режим работы: долбление с использованием боковой рукоятки

Распространение вибрации ($a_{h,CHeq}$): 12 м/с²

Погрешность (K): 2.5 м/с²

ENG306-1

Режим работы: долбление с использованием боковой ручки

Распространение вибрации ($a_{h,CHeq}$): 9.5 м/с²

Погрешность (K): 1.5 м/с²

ENG303-1

Режим работы: сверление с перфорацией по бетону, 32 мм диаметром и 180 мм глубиной

Распространение вибрации ($a_{h,HD}$): 17 м/с²

Отклонения (K): 2 м/с²

Для модели HR5211C

ENG102-1

Только для европейских стран

Уровень шума

Типичный уровень взвешенного звукового давления (A), определенный по следующим параметрам 60745-2-6:

Уровень звукового давления (L_{pA}): 100 дБ (A)

Уровень звуковой мощности (L_{WA}): 111 дБ(A)

Погрешность (K): 3 дБ (A)

Используйте средства защиты слуха

ENG216-1

Вибрация

Общий уровень вибрации (сумма трехосевого вектора), измеренный согласно EN60745-2-6:

Режим работы: долбление с использованием боковой рукоятки

Распространение вибрации ($a_{h,CHeq}$): 11 м/с²

Погрешность (K): 1.5 м/с²

ENG306-1

Режим работы: долбление с использованием боковой ручки

Распространение вибрации ($a_{h,CHeq}$): 8 м/с²

Погрешность (K): 1.5 м/с²

ENG303-1

Режим работы: сверление с перфорацией по бетону, 32 мм диаметром и 180 мм глубиной

Распространение вибрации ($a_{h,HD}$): 12.5 м/с²

Отклонения (K): 2 м/с²

ENH101-7

ДЕКЛАРАЦИЯ О СООТВЕТСТВИИ ЕС

Модель; HR5201C, HR5210C, HR5211C

Под нашу собственную ответственность мы заявляем, что данное изделие соответствует следующим стандартам документам стандартизации;

EN60745, EN55014, EN61000 в соответствии с Директивами Совета 2004/108/EC, 98/37/EC.

CE2006

000230

Томоясу Като

Директор

Ответственный производитель:

Makita Corporation

3-11-8, Sumiyoshi-cho, Anjo, Aichi, JAPAN (ЯПОНИЯ)

Уполномоченный представитель в Европе:

Makita International Europe Ltd.

Michigan Drive, Tongwell, Milton Keynes, Bucks MK15 8JD, ENGLAND (ВЕЛИКОБРИТАНИЯ)

GEA001-3

Общие правила техники безопасности

ПРЕДОСТЕРЕЖЕНИЕ! Прочитайте все инструкции.

Несоблюдение всех инструкций, указанных ниже, может привести к поражению электрическим током, пожару и/или серьезной травме. Термин "электроинструмент" во всех предостережениях, указанных ниже, относится ко всему инструменту, работающему от сети или на аккумуляторах.

СОХРАНИТЕ ДАННЫЕ ИНСТРУКЦИИ.

Безопасность в месте выполнения работ

1. **Поддерживайте чистоту и обеспечивайте хорошую освещенность на рабочем месте.** Захламленное и темное рабочее место может привести к травмам.
2. **Не пользуйтесь электроинструментом во взрывоопасной атмосфере, например, в присутствии легко воспламеняющихся жидкостей, газов или пыли.** При работе электроинструмента возникают искры, которые могут привести к воспламенению пыли или газов.
3. **При работе с электроинструментом не допускайте детей или посторонних к месту производства работ.** Не отвлекайтесь во время работы, так как это приведет к потере контроля над электроинструментом.

Электробезопасность

4. **Вилка электроинструмента должна соответствовать сетевой розетке. Никогда не вносите никаких изменений в конструкцию розетки. При использовании электроинструмента с заземлением не используйте переходники.** Розетки и вилки, не подвергавшиеся изменениям, снижают риск поражения электрическим током.
5. **Избегайте контакта участков тела с заземленными поверхностями, такими как**

- трубы, радиаторы, батареи отопления и холодильники. При контакте тела с заземленными предметами увеличивается риск поражения электрическим током.
6. **Не подвергайте электроинструмент воздействию дождя или влаги.** Попадание воды в электроинструмент повышает риск поражения электрическим током.
 7. **Аккуратно обращайтесь со шнуром питания. Никогда не используйте шнур питания для переноски, перемещения или извлечения вилки из розетки. Располагайте шнур на расстоянии от источников тепла, масла, острых краев и движущихся деталей. Поврежденные или залупанные сетевые шнуры увеличивают риск поражения электрическим током.**
 8. **При использовании электроинструмента вне помещения, используйте удлинитель, подходящий для этих целей.** Использование соответствующего шнура снижает риск поражения электрическим током.

Личная безопасность

9. **При использовании электроинструмента будьте бдительны, следите за тем, что вы делаете, и руководствуйтесь здравым смыслом. Не пользуйтесь электроинструментом, если вы устали, находитесь под воздействием наркотиков, алкоголя или лекарственных препаратов.** Даже мгновенная невнимательность при использовании электроинструмента может привести к серьезной травме.
 10. **Используйте средства индивидуальной защиты. Всегда надевайте защитные очки.** Средства индивидуальной защиты, такие как маска от пыли, защитная нескользящая обувь, каска или наушники, используемые в соответствующих условиях, позволят снизить риск получения травмы.
 11. **Избегайте случайного запуска. Перед подключением убедитесь, что выключатель находится в выключенном положении.** Переноска электроинструмента с пальцем на выключателе или включение вилки в розетку с включенным выключателем инструмента может привести к несчастному случаю.
 12. **Перед включением электроинструмента снимите с него все регулировочные инструменты и гаечные ключи.** Гаечный или регулировочный ключ, оставшийся закрепленным на вращающейся детали, может привести к травме.
 13. **При эксплуатации устройства не тянитесь.**
- Всегда сохраняйте устойчивое положение и равновесие.** Это позволит лучше управлять электроинструментом в непредвиденных ситуациях.
14. **Одевайтесь соответствующим образом. Не надевайте свободную одежду или украшения. Ваши волосы, одежда и перчатки должны всегда находиться на расстоянии от вращающихся деталей.** Свободная одежда, украшения или длинные волосы могут попасть в движущиеся детали устройства.
 15. **Если электроинструмент оборудован системой удаления и сбора пыли, убедитесь, что она подключена и используется соответствующим образом.** Использование таких систем позволяет избежать вредного влияния пыли.
- Использование и уход за электроинструментом**
16. **Не прилагайте излишних усилий к электроинструменту. Используйте инструмент, соответствующий выполняемой вами работе.** Правильно подобранный электроинструмент позволит выполнить работу лучше и безопаснее с производительностью, на которую он рассчитан.
 17. **Не пользуйтесь электроинструментом с неисправным выключателем.** Любой электроинструмент с неисправным выключателем опасен и должен быть отремонтирован.
 18. **Перед выполнением регулировок, сменой принадлежностей или хранением электроинструмента всегда отключайте его от источника питания и/или от аккумулятора.** Такие превентивные меры предосторожности снижают риск случайного включения электроинструмента.
 19. **Храните электроинструменты в местах, недоступных для детей, и не позволяйте лицам, не знакомым с работой такого инструмента или не прочитавшим данные инструкции, пользоваться им.** Электроинструмент опасен в руках неопытных пользователей.
 20. **Содержите инструмент в порядке. Убедитесь в соосности, отсутствии деформаций движущихся узлов, поломок каких-либо деталей или других дефектов, которые могут повлиять на работу электроинструмента. Если инструмент поврежден, отремонтируйте его перед использованием.** Большое число несчастных случаев происходит из-за плохого содержания

электроинструмента.

21. **Режущий инструмент всегда должен быть острым и чистым.** Соответствующее обращение с режущим инструментом, имеющим острые режущие кромки, делает его менее подверженным деформациям, что позволяет лучше управлять им.
22. **Используйте электроинструмент, принадлежности и насадки в соответствии с данными инструкциями и в целях, для которых он предназначен, учитывая при этом условия и вид выполняемой работы.** Использование электроинструмента для действий, отличающихся от тех, для которых он предназначен, может привести к созданию опасной ситуации.

Обслуживание

23. **Обслуживание электроинструмента должно проводиться только квалифицированным специалистом по ремонту и только с использованием идентичных запасных частей.** Это позволит обеспечить безопасность электроинструмента.
24. **Следуйте инструкциям по смазке и замене принадлежностей.**
25. **Ручки инструмента всегда должны быть сухими и чистыми и не должны быть измазаны маслом или смазкой.**

GEB007-2

СПЕЦИФИЧЕСКИЕ ПРАВИЛА ТЕХНИКИ БЕЗОПАСНОСТИ

НЕ ДОПУСКАЙТЕ, чтобы удобство или опыт эксплуатации данного устройства (полученный от многократного использования) доминировали над строгим соблюдением правил техники безопасности при работе с бурильным молотком для вращательного бурения. Нарушение техники безопасности или неправильное использование данного инструмента могут привести к серьезным травмам.

1. **Пользуйтесь средствами защиты органов слуха.** Воздействие шума может привести к потере слуха.
2. **Используйте дополнительные ручки, прилагаемые к инструменту.** Утрата контроля над инструментом может привести к травме.
3. **Если при выполнении работ существует риск контакта режущего инструмента со скрытой электропроводкой или собственным шнуром питания, держите электроинструменты за специально предназначенные изолированные поверхности.** Контакт с проводом под напряжением приведет к тому, что металлические детали инструмента также будут под напряжением, что приведет к поражению оператора электрическим током.
4. **Надевайте защитную маску, защитные очки и/или защитную маску.** Обычные или солнцезащитные очки НЕ являются защитными очками. Также настоятельно рекомендуется надевать противопылевой респиратор и перчатки с толстыми подкладками.
5. **Перед выполнением работ убедитесь в надежном креплении биты.**
6. **При нормальной эксплуатации инструмент может вибрировать.** Винты могут раскрутиться, что приведет к поломке или несчастному случаю. Перед эксплуатацией тщательно проверяйте затяжку винтов.
7. **В холодную погоду, или если инструмент не использовался в течение длительного периода времени, дайте инструменту немного прогреться, включив его без нагрузки.** Это размягчит смазку. Без надлежащего прогрева ударное действие будет затруднено.
8. **При выполнении работ всегда занимайте устойчивое положение.** При использовании инструмента на высоте убедитесь в отсутствии людей внизу.
9. **Крепко держите инструмент обеими руками.**
10. **Руки должны находиться на расстоянии от движущихся деталей.**
11. **Не оставляйте работающий инструмент без присмотра.** Включайте инструмент только тогда, когда он находится в руках.
12. **При выполнении работ не направляйте инструмент на кого-либо, находящегося в месте выполнения работ.** Бита может выскользнуть и привести к травме других людей.
13. **Сразу после окончания работ не прикасайтесь к бите или к деталям в непосредственной близости от нее.** Бита может быть очень горячей, что приведет к ожогам кожи.
14. **Некоторые материалы могут содержать токсичные химические вещества.** Примите соответствующие меры предосторожности, чтобы избежать вдыхания или контакта с кожей таких веществ. Соблюдайте требования, указанные в паспорте безопасности материала.

СОХРАНИТЕ ДАННЫЕ ИНСТРУКЦИИ.

⚠ ПРЕДУПРЕЖДЕНИ:

НЕПРАВИЛЬНОЕ ИСПОЛЬЗОВАНИЕ инструмента или несоблюдение правил техники безопасности, указанных в данном руководстве, может привести к тяжелой травме.

ОПИСАНИЕ ФУНКЦИОНИРОВАНИЯ

⚠ ПРЕДУПРЕЖДЕНИ:

- Перед проведением регулировки или проверки работы инструмента всегда проверяйте, что инструмент выключен, а шнур питания вынут из розетки.

Действие переключения

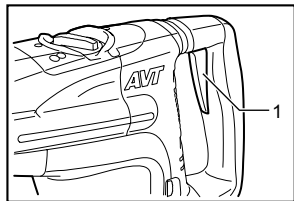

007858

1. Курковый выключатель

ДЛЯ МОДЕЛИ HR5211C

⚠ ПРЕДУПРЕЖДЕНИ:

- Перед включением инструмента в розетку, всегда проверяйте, что триггерный переключатель работает надлежащим образом и возвращается в положение "ВЫКЛ", если его отпустить.

Для запуска инструмента просто нажмите триггерный переключатель. Отпустите триггерный переключатель для остановки.

ДЛЯ МОДЕЛЕЙ HR5210C/ HR5201C

Триггерный переключатель

⚠ ПРЕДУПРЕЖДЕНИ:

- Перед включением инструмента в розетку, всегда проверяйте, что триггерный переключатель работает надлежащим образом и возвращается в положение "ВЫКЛ", если его отпустить.
- Данный переключатель действует при установке инструмента в режимах действия с символами ∇ и Ⓢ .

Для запуска инструмента просто нажмите триггерный переключатель. Отпустите триггерный

переключатель для остановки.
Ползунковый переключатель

⚠ ПРЕДУПРЕЖДЕНИ:

- Перед включением инструмента в розетку всегда проверяйте, выключен ли инструмент.
- Данный переключатель действует только при установке инструмента в режим действия с символом Ⓢ .

При использовании инструмента в режиме ударного действия можно воспользоваться ползунковым переключателем. Для запуска инструмента нажмите на сторону "I (ON)" рычага переключателя. Для отключения инструмента нажмите на сторону "O (OFF)" рычага переключателя.

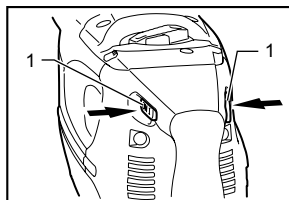

007837

1. Рычаг переключателя

Изменение скорости

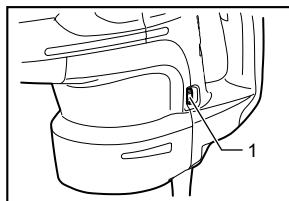

007838

1. Регулировочный диск

Количество оборотов и ударов в минуту можно установить поворотом регулировочного диска. Диск снабжен метками - от 1 (самая низкая скорость) до 5 (максимальная скорость).

Ниже приведена таблица, на которой указано соотношение между числовыми метками на регулировочном диске и количеством оборотов/ударов в минуту.

| Число на регулировочном диске | Оборотов в минуту | Ударов в минуту |
|-------------------------------|-------------------|-----------------|
| 5 | 260 | 2 150 |
| 4 | 240 | 2 000 |
| 3 | 190 | 1 600 |
| 2 | 150 | 1 250 |
| 1 | 130 | 1 075 |

007903

⚠ ПРЕДУПРЕЖДЕНИ:

- Если инструментом пользоваться непрерывно на низкой скорости в течение продолжительного времени, двигатель будет перегружен, и это приведет к поломке инструмента.
- Диск регулировки скорости можно поворачивать только до цифры 5 и обратно до 1. Не пытайтесь повернуть его дальше 5 или 1, так как функция регулировки скорости может выйти из строя.

Выбор режима действия

Вращение с ударным действием

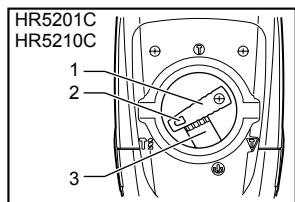

007839

1. Рычаг изменения
2. Указатель
3. Кнопка блокировки

Для операций расщепления, скобления или разрушения нажмите кнопку блокировки и поверните рычаг переключения так, чтобы стрелка указывала на символ ▽. Воспользуйтесь пирамидальным долотом, слесарным зубилом, зубилом для скобления и т.д.

Для продолжительного ударного воздействия (ТОЛЬКО ДЛЯ МОДЕЛЕЙ HR5201C И HR5210C)

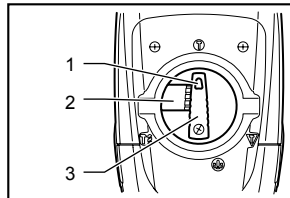

007840

1. Указатель
2. Кнопка блокировки
3. Рычаг изменения

Для операций расщепления, скобления или разрушения нажмите кнопку блокировки и поверните рычаг переключения так, чтобы стрелка указывала на символ ▽. Воспользуйтесь пирамидальным долотом, слесарным зубилом, зубилом для скобления и т.д.

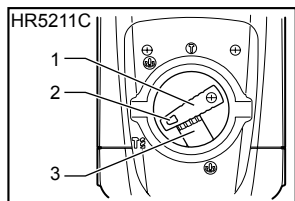

007860

1. Рычаг изменения
2. Указатель
3. Кнопка блокировки

⚠ ПРЕДУПРЕЖДЕНИ:

- При использовании инструмента в режиме действия с символом ▽, триггерный переключатель не работает; работает только ползунковый переключатель.

ДЛЯ МОДЕЛИ HR5211C

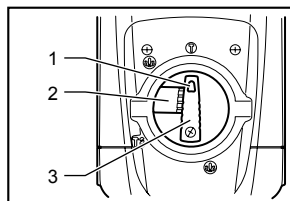

007862

1. Указатель
2. Кнопка блокировки
3. Рычаг изменения

При сверлении в бетоне, камне и т.д. нажмите кнопку блокировки и поверните рычаг переключения так, чтобы стрелка указывала на символ ▽. Воспользуйтесь долотом с наконечником из сплава карбида вольфрама.

Только ударное действие

ДЛЯ МОДЕЛИ HR5201C И МОДЕЛИ HR5210C

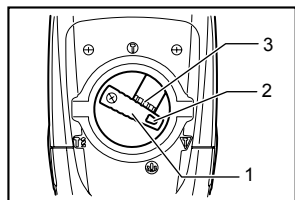

007902

1. Рычаг изменения
2. Указатель
3. Кнопка блокировки

Для операций расщепления, скобления или разрушения нажмите кнопку блокировки и поверните рычаг переключения так, чтобы стрелка указывала на символ ▽. Воспользуйтесь пирамидальным долотом, слесарным зубилом, зубилом для скобления и т.д.

⚠ ПРЕДУПРЕЖДЕНИ:

- Не вращайте рычаг переключения, когда инструмент работает под нагрузкой. Это приведет к повреждению инструмента.

- Во избежание быстрого износа механизма изменения режима, следите за тем, чтобы рычаг переключения всегда точно находился в одном из двух или трёх положений режима работы.

Ограничитель крутящего момента

Ограничитель крутящего момента срабатывает при достижении определенного уровня крутящего момента. Двигатель отключится от выходного вала. Если это произойдет, бита перестанет вращаться.

⚠ ПРЕДУПРЕЖДЕНИ:

- Как только включится ограничитель крутящего момента, немедленно отключите инструмент. Это поможет предотвратить преждевременный износ инструмента.

Индикаторная лампа

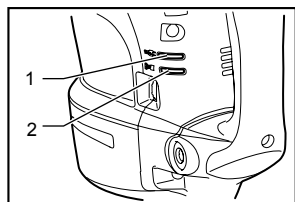

007863

1. Индикаторная лампа включения питания (зеленая)
2. Лампа индикатор обслуживания (красная)

При подключении инструмента к сети питания загорается зеленый индикатор включения. Если индикатор не загорается, то неисправен либо сетевой шнур, либо контроллер. Если индикатор горит, а инструмент не запускается даже при его включении, то: либо износились угольные щетки, либо неисправен контроллер или переключатель ВКЛ./ВЫКЛ. электродвигателя.

Когда угольные щетки износились практически полностью, начинает мигать красный индикатор, указывающий на необходимость проведения технического обслуживания. Примерно через 8 часов эксплуатации электродвигатель отключится автоматически.

МОНТАЖ

⚠ ПРЕДУПРЕЖДЕНИ:

- Перед проведением каких-либо работ с инструментом всегда проверяйте, что инструмент выключен, а шнур питания вынут из розетки.

Боковая рукоятка

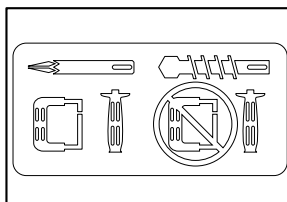

003139

⚠ ПРЕДУПРЕЖДЕНИ:

- Используйте боковую рукоятку только при расщеплении, скоблении или разрушении. Не используйте ее при сверлении в бетоне, камне и т.д. При сверлении удерживать инструмент с боковой рукояткой невозможно.

Боковую рукоятку можно поворачивать на 360° по вертикали и закреплять в любом необходимом положении. Она также крепится в восьми различных положениях в обоих направлениях по горизонтали. Просто ослабьте зажимную гайку и поверните боковую рукоятку в необходимое положение. Затем крепко затяните зажимную гайку.

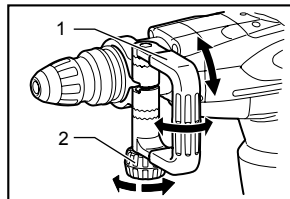

007842

1. Боковая ручка
2. Гайка зажима

Боковая ручка

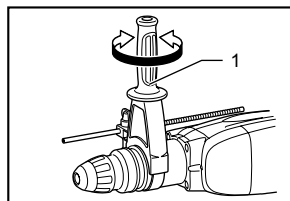

007843

1. Боковая ручка

⚠ ПРЕДУПРЕЖДЕНИ:

- Всегда пользуйтесь боковой рукояткой для обеспечения безопасной работы при сверлении в бетоне, камне и т.д.

Боковая рукоятка может поворачиваться в любую сторону, что упрощает использование инструмента во всех положениях. Ослабьте крепление боковой

рукоятки, повернув ее против часовой стрелки, затем установите ее в нужное положение и закрепите путем поворота рукоятки по часовой стрелке.

Смазка для биты (дополнительная принадлежность)

Заранее нанесите на головку хвостовика сверла небольшое количество смазки (примерно 0,5 -1 г). Это обеспечит плавную работу инструмента и продлит срок его службы.

Установка или снятие биты

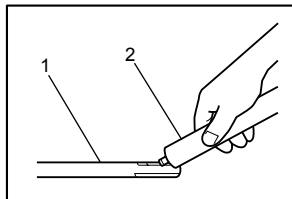

003150

1. Хвостовик биты
2. Смазка биты

Очистите хвостовик биты и нанесите смазку для бит перед ее установкой.

Вставьте биту в инструмент. Поверните биту, толкая ее вниз, до тех пор, пока не будет обеспечено сцепление.

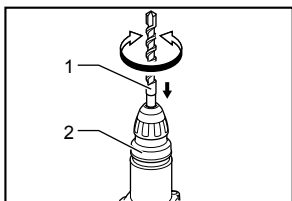

007844

1. Бита
2. Крышка патрона

Если не удастся при нажиме вставить биту, выньте ее из инструмента. Несколько раз нажмите вниз крышку патрона. Затем снова вставьте биту. Поверните биту, толкая ее вниз, до тех пор, пока не будет обеспечено сцепление.

После установки всегда проверяйте надежность крепления биты, попытайтесь вытащить ее.

Чтобы удалить биту, нажмите вниз на крышку патрона и вытащите биту.

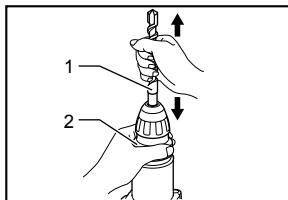

007845

1. Бита
2. Крышка патрона

Угол биты (при расщеплении, скоблении или разрушении)

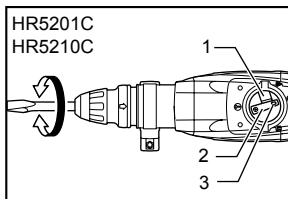

007846

1. Кнопка блокировки
2. Рычаг изменения
3. Указатель

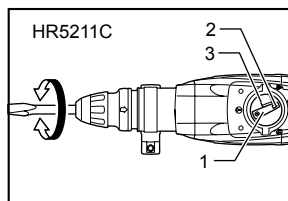

007847

1. Рычаг изменения
2. Указатель
3. Кнопка блокировки

Сверло (резец) можно закрепить под 16 различными углами. Для изменения угла установки сверла, нажмите блокировочную кнопку и поверните рычаг переключения таким образом, чтобы указатель совместился с символом . Поверните сверло на необходимый угол.

Нажмите кнопку блокировки и поверните рычаг переключения, чтобы стрелка указывала на символ . После этого проверьте надежность крепления биты на месте, немного повернув ее.

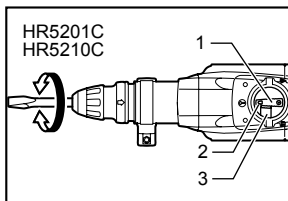

007864

1. Рычаг изменения
2. Указатель
3. Кнопка блокировки

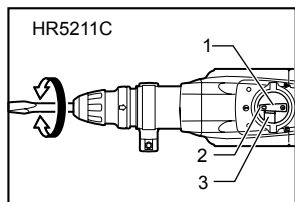

007904

1. Рычаг изменения
2. Указатель
3. Кнопка блокировки

Глубиномер

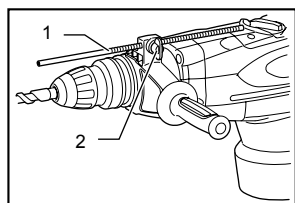

007848

1. Глубиномер
2. Винт зажима

Глубиномер удобен при сверлении отверстий одинаковой глубины. Ослабьте зажимной винт и установите глубиномер на нужную глубину. После регулировки крепко затяните зажимной винт.

Примечание:

- Глубиномер нельзя использовать в месте, где глубиномер ударяется о корпус редуктора/двигателя.

ЭКСПЛУАТАЦИЯ

Сверление с ударным действием

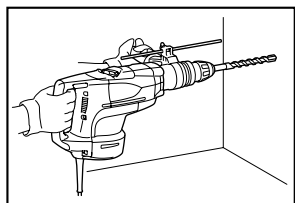

007849

Переведите рычаг переключения в положение символа .

Расположите биты в желаемом положении в отверстии, затем нажмите триггерный переключатель. Не прилагайте к инструменту усилий. Легкое давление дает лучшие результаты. Держите инструмент в рабочем положении и следите за тем, чтобы он не выскальзывал из отверстия.

Не применяйте дополнительное давление, когда отверстие засорится щепками или частицами.

Вместо этого, включите инструмент на холостом ходу, затем постепенно выньте сверло из отверстия. Если эту процедуру проделать несколько раз, отверстие очистится, и можно будет возобновить обычное сверление.

ПРЕДУПРЕЖДЕНИ:

- Когда бита начнет пробиваться сквозь бетон или наткнется на стержневую арматуру в бетоне, инструмент может опасно среагировать. Соблюдайте хороший баланс и безопасную стойку, крепко удерживая инструмент обеими руками для предотвращения опасной реакции.

Груша для продувки (дополнительная принадлежность)

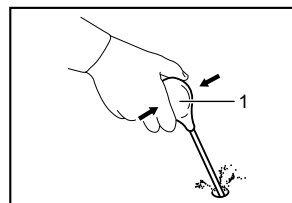

002449

1. Груша для выдувки

После сверления отверстия воспользуйтесь грушей для продувки, чтобы выдуть пыль из отверстия.

Расщепление/Скобление/Разрушение

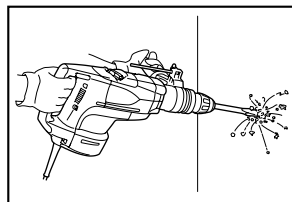

007850

Переведите рычаг переключения в положение символа .

Держите инструмент крепко обеими руками. Включите инструмент и немного надавите на него, чтобы предотвратить неконтролируемое подпрыгивание инструмента. Слишком сильное нажатие на инструмент не повысит эффективность.

ТЕХОБСЛУЖИВАНИЕ

⚠ ПРЕДУПРЕЖДЕНИ:

- Перед проверкой или проведением техобслуживания всегда проверяйте, что инструмент выключен, а штекер отсоединен от розетки.

Смазка

⚠ ПРЕДУПРЕЖДЕНИ:

- Эту процедуру обслуживания следует выполнять только в уполномоченных сервис-центрах Makita или в мастерских предприятия-изготовителя.

Этот инструмент не требует выполнения периодической или ежедневной смазки, так как он оснащен встроенной системой консистентной смазки. Смазывайте инструмент каждый раз при замене угольных щеток.

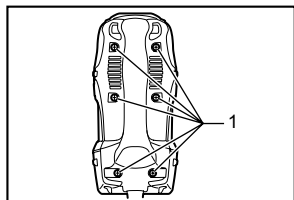

007851

1. Винты

Включите инструмент на несколько минут, чтобы он прогрелся. Отключите инструмент и выньте штекер из розетки питания.

Ослабьте шесть винтов и снимите ручку. Обратите внимание на то, что верхние винты отличаются от других винтов.

Отсоедините две клеммы (белую и черную), потянув за них.

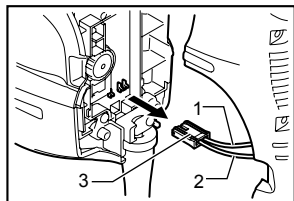

007852

1. Черный
2. Белый
3. Разъем

Открутите винты и снимите рычаг переключения.

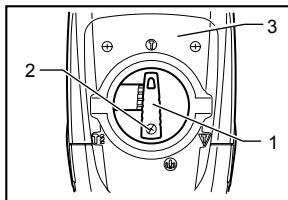

007901

1. Рычаг изменения
2. Винт
3. Кожух крышки ручки

Снимите кожуру крышки ручки. Снимите панель управления. (За исключением модели HR5211C.)

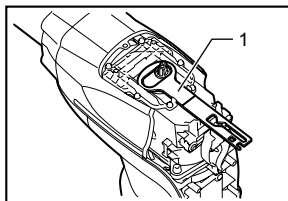

007853

1. Контрольная пластина

Открутите отверткой шесть винтов и снимите крышку ручки. Положите инструмент на стол так, чтобы конец биты был направлен вверх. Это позволит собрать старую смазку в корпусе ручки.

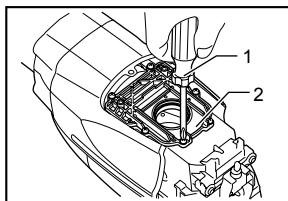

007854

1. Отвертка
2. Крышка ручки

Удалите старую смазку внутри ручки и замените ее свежей смазкой (60 г.). Используйте только оригинальную смазку для молотка компании Makita (дополнительная принадлежность). Использование для заполнения излишнего количества смазки по сравнению с указанным (приблизительно 60 г) может привести к неправильному функционированию ударного устройства или к отказу инструмента. Используйте для заполнения только указанное количество смазки.

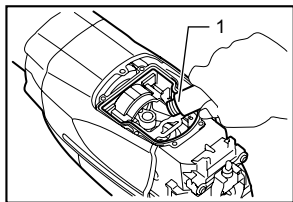

007855

1. Смазка для молотка

Установите крышку ручки на место и затяните её с помощью отвертки.

Подключите разъем, и установите ручку на место.

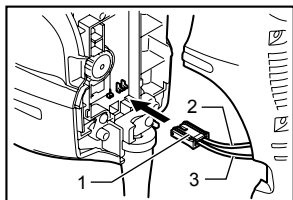

007856

1. Разъем
2. Черный
3. Белый

Если Вам необходимо содействие в получении дополнительной информации по этим принадлежностям, свяжитесь со своим местным сервис-центром Makita.

- Биты с твердосплавной режущей пластиной SDS-Max
- Бучардовый инструмент
- Трамбовка
- Переходник колонкового долота
- Колонковое долото
- Пирамидальное долото SDS-Max
- Слесарное зубило SDS-MAX
- Зубило для скобления SDS-MAX
- Зубило для плитки SDS-MAX
- Пазовое зубило SDS-MAX
- Лопата для глины SDS-MAX
- Смазка для молотка
- Смазка биты
- Боковая рукоятка
- Боковая ручка
- Глубиномер
- Груша для продувки
- Защитные очки
- Чемодан для переноски

⚠ ПРЕДУПРЕЖДЕНИ:

- При установке крышки ручки не затягивайте винты слишком сильно. Это может привести к поломке, так как крышка изготовлена из полимера.
- Соблюдайте осторожность, чтобы не повредить разъем или токопроводящие проводники, особенно во время удаления старой смазки и установки рукоятки.

Для обеспечения БЕЗОПАСНОСТИ и НАДЕЖНОСТИ оборудования, ремонт, любое другое техобслуживание или регулировку необходимо производить в уполномоченных сервис-центрах Makita, с использованием только сменных частей производства Makita.

ПРИНАДЛЕЖНОСТИ

⚠ ПРЕДУПРЕЖДЕНИ:

- Эти принадлежности или насадки рекомендуется использовать вместе с Вашим инструментом Makita, описанным в данном руководстве. Использование каких-либо других принадлежностей или насадок может представлять опасность получения травм. Используйте принадлежность или насадку только по указанному назначению.

Makita Corporation Anjo, Aichi, Japan