

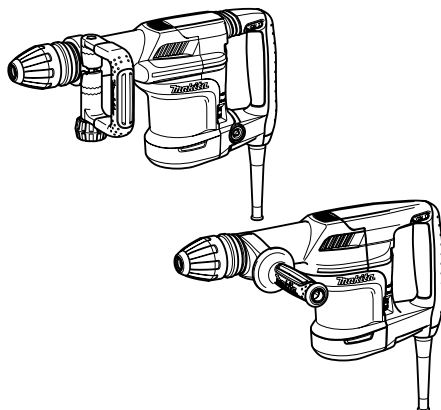

|     |                     |                             |
|-----|---------------------|-----------------------------|
| GB  | Demolition Hammer   | INSTRUCTION MANUAL          |
| S   | Mejselhammare       | BRUKSANVISNING              |
| N   | Borhammer           | BRUKSANVISNING              |
| FIN | Murtovasara         | KÄYTTÖOHJE                  |
| LV  | Atskaldāmais āmurs  | LIETOŠANAS INSTRUKCIJA      |
| LT  | Atskélimo plaktukas | NAUDOJIMO INSTRUKCIJA       |
| EE  | Lammutusvasar       | KASUTUSJUHEND               |
| RUS | Отбойный молоток    | РУКОВОДСТВО ПО ЭКСПЛУАТАЦИИ |

HM0871C  
HM0870C

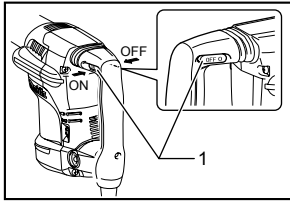



1 010454

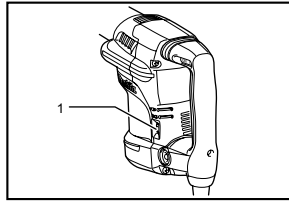

2 010455

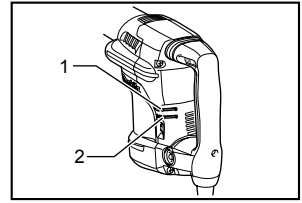

3 010456

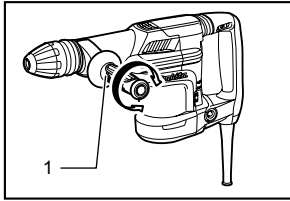

4 010494

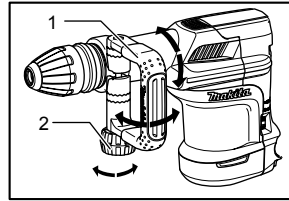

5 010453

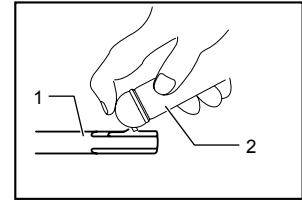

6 009664

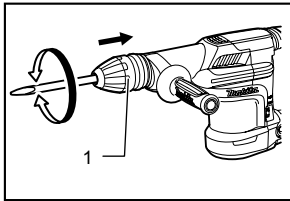

7 010489

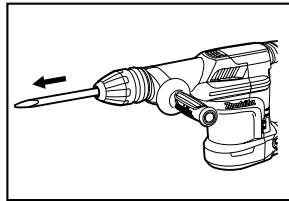

8 010490

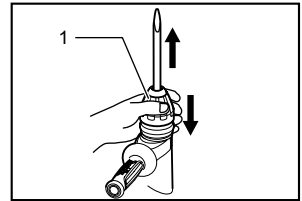

9 010491

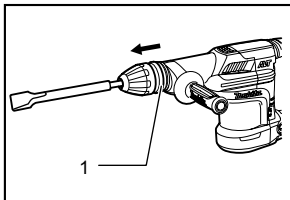

10 010492

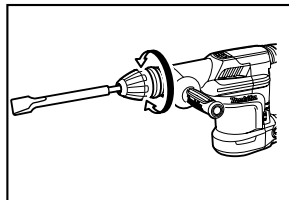

11 010493

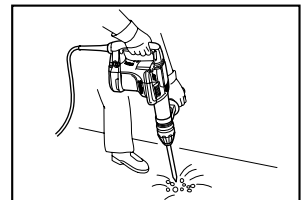

12 010495

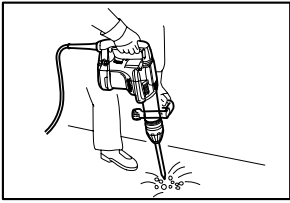

13

010455

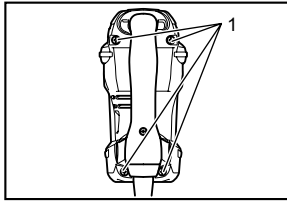

14

010458

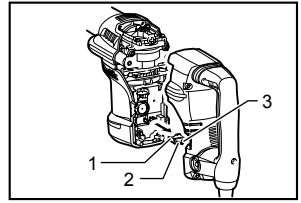

15

010457

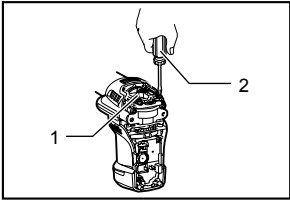

16

010459

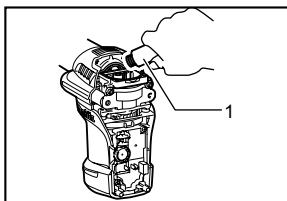

17

010460

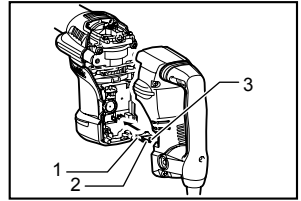

18

010461

## ENGLISH (Original instructions)

### Explanation of general view

|                                      |                      |                       |
|--------------------------------------|----------------------|-----------------------|
| 1-1. Switch lever                    | 6-2. Bit grease      | 16-1. Crank cap cover |
| 2-1. Adjusting dial                  | 7-1. Releasing cover | 16-2. Screwdriver     |
| 3-1. Power-ON indicator lamp (green) | 9-1. Releasing cover | 17-1. Grease          |
| 3-2. Service indicator lamp (red)    | 10-1. Change ring    | 18-1. Connector       |
| 4-1. Side grip (auxiliary handle)    | 14-1. Screws         | 18-2. White           |
| 5-1. D-sided side handle             | 15-1. Connector      | 18-3. Black           |
| 5-2. Clamp nut                       | 15-2. White          |                       |
| 6-1. Bit shank                       | 15-3. Black          |                       |

## SPECIFICATIONS

| Model            | HM0871C                         | HM0870C |
|------------------|---------------------------------|---------|
| Blows per minute | 1,100 - 2,650 min <sup>-1</sup> |         |
| Overall length   | 466 mm                          | 449 mm  |
| Net weight       | 5.6 kg                          | 5.1 kg  |
| Safety class     | II                              |         |

- Due to our continuing programme of research and development, the specifications herein are subject to change without notice.
- Specifications may differ from country to country.
- Weight according to EPTA-Procedure 01/2003

ENE045-1

### Intended use

The tool is intended for chiselling work in concrete, brick, stone and asphalt as well as for driving and compacting with appropriate accessories.

ENF002-1

### Power supply

The tool should be connected only to a power supply of the same voltage as indicated on the nameplate, and can only be operated on single-phase AC supply. They are double-insulated in accordance with European Standard and can, therefore, also be used from sockets without earth wire.

### For Model HM0870C

ENG102-3

### Noise

The typical A-weighted noise level determined according to EN60745:

Sound pressure level ( $L_{pA}$ ) : 87 dB(A)

Sound power level ( $L_{WA}$ ) : 98 dB(A)

Uncertainty (K) : 3 dB(A)

### Wear ear protection

ENG216-2

### For Model HM0871C

ENG102-3

### Noise

The typical A-weighted noise level determined according to EN60745:

Sound pressure level ( $L_{pA}$ ) : 86 dB(A)

Sound power level ( $L_{WA}$ ) : 97 dB(A)

Uncertainty (K) : 3 dB(A)

### Wear ear protection

ENG216-2

### Vibration

The vibration total value (tri-axial vector sum) determined according to EN60745:

Work mode : chiseling function with side handle

Vibration emission ( $a_{h,ChEq}$ ) : 8.0 m/s<sup>2</sup>

Uncertainty (K) : 1.5 m/s<sup>2</sup>

ENG306-1

Work mode : chiseling function with side grip

Vibration emission ( $a_{h,ChEq}$ ) : 8.0 m/s<sup>2</sup>

Uncertainty (K) : 2.0 m/s<sup>2</sup>

### Vibration

The vibration total value (tri-axial vector sum) determined according to EN60745:

Work mode : chiseling function with side handle

Vibration emission ( $a_{h,ChEq}$ ) : 11.0 m/s<sup>2</sup>

Uncertainty (K) : 1.5 m/s<sup>2</sup>

ENG306-1

Work mode : chiseling function with side grip

Vibration emission ( $a_{h,ChEq}$ ) : 11.5 m/s<sup>2</sup>

Uncertainty (K) : 1.5 m/s<sup>2</sup>

ENG901-1

- The declared vibration emission value has been measured in accordance with the standard test method and may be used for comparing one tool with another.
- The declared vibration emission value may also be used in a preliminary assessment of exposure.

### WARNING:

- The vibration emission during actual use of the power tool can differ from the declared emission value depending on the ways in which the tool is used.
- Be sure to identify safety measures to protect the operator that are based on an estimation of

exposure in the actual conditions of use (taking account of all parts of the operating cycle such as the times when the tool is switched off and when it is running idle in addition to the trigger time).

ENH101-13

### For European countries only EC Declaration of Conformity

**We Makita Corporation as the responsible manufacturer declare that the following Makita machine(s):**

Designation of Machine:  
Demolition Hammer

Model No./ Type: HM0871C, HM0870C  
are of series production and

**Conforms to the following European Directives:**

98/37/EC until 28th December 2009 and then with  
2006/42/EC from 29th December 2009

And are manufactured in accordance with the following standards or standardised documents:

EN60745

The technical documentation is kept by our authorised representative in Europe who is:

Makita International Europe Ltd,  
Michigan, Drive, Tongwell,  
Milton Keynes, MK15 8JD, England

24th April 2009



000230

Tomoyasu Kato  
Director  
Makita Corporation  
3-11-8, Sumiyoshi-cho,  
Anjo, Aichi, JAPAN

GEA010-1

## General Power Tool Safety Warnings

**⚠ WARNING** Read all safety warnings and all instructions. Failure to follow the warnings and instructions may result in electric shock, fire and/or serious injury.

**Save all warnings and instructions for future reference.**

GEB004-6

## HAMMER SAFETY WARNINGS

1. **Wear ear protectors.** Exposure to noise can cause hearing loss.
2. **Use auxiliary handle(s), if supplied with the tool.** Loss of control can cause personal injury.
3. **Hold power tool by insulated gripping surfaces, when performing an operation where the cutting accessory may contact hidden wiring or its own cord.** Cutting

accessory contacting a "live" wire may make exposed metal parts of the power tool "live" and could give the operator an electric shock.

4. **Wear a hard hat (safety helmet), safety glasses and/or face shield.** Ordinary eye or sun glasses are NOT safety glasses. It is also highly recommended that you wear a dust mask and thickly padded gloves.
5. **Be sure the bit is secured in place before operation.**
6. **Under normal operation, the tool is designed to produce vibration. The screws can come loose easily, causing a breakdown or accident. Check tightness of screws carefully before operation.**
7. **In cold weather or when the tool has not been used for a long time, let the tool warm up for a while by operating it under no load. This will loosen up the lubrication. Without proper warm-up, hammering operation is difficult.**
8. **Always be sure you have a firm footing. Be sure no one is below when using the tool in high locations.**
9. **Hold the tool firmly with both hands.**
10. **Keep hands away from moving parts.**
11. **Do not leave the tool running. Operate the tool only when hand-held.**
12. **Do not point the tool at any one in the area when operating. The bit could fly out and injure someone seriously.**
13. **Do not touch the bit or parts close to the bit immediately after operation; they may be extremely hot and could burn your skin.**
14. **Do not operate the tool at no-load unnecessarily.**
15. **Some material contains chemicals which may be toxic. Take caution to prevent dust inhalation and skin contact. Follow material supplier safety data.**

## SAVE THESE INSTRUCTIONS.

### ⚠WARNING:

**DO NOT** let comfort or familiarity with product (gained from repeated use) replace strict adherence to safety rules for the subject product.

**MISUSE** or failure to follow the safety rules stated in this instruction manual may cause serious personal injury.

# FUNCTIONAL DESCRIPTION

## **⚠CAUTION:**

- Always be sure that the tool is switched off and unplugged before adjusting or checking function on the tool.

## **Switch action**

**Fig.1**

## **⚠CAUTION:**

- Before plugging in the tool, always check to see that the tool is switched off.
- Switch can be locked in "ON" position for ease of operator comfort during extended use. Apply caution when locking tool in "ON" position and maintain firm grasp on tool.

To start the tool, push the switch lever "ON (I)" on the left side of the tool. To stop the tool, push the switch lever "OFF (O)" on the right side of the tool.

## **Speed change**

**Fig.2**

The blows per minute can be adjusted just by turning the adjusting dial. This can be done even while the tool is running. The dial is marked 1 (lowest speed) to 5 (full speed).

Refer to the table below for the relationship between the number settings on the adjusting dial and the blows per minute.

| Number on adjusting dial | Blows per minute |
|--------------------------|------------------|
| 5                        | 2,650            |
| 4                        | 2,400            |
| 3                        | 1,750            |
| 2                        | 1,300            |
| 1                        | 1,100            |

010466

## **⚠CAUTION:**

- The speed adjusting dial can be turned only as far as 5 and back to 1. Do not force it past 5 or 1, or the speed adjusting function may no longer work.

## **For Model HM0871C only**

### **NOTE:**

- Blows at no load per minute becomes smaller than those on load in order to reduce vibration under no load, but this does not show trouble. Once operation starts with a bit against concrete, blows per minute increase and get to the numbers as shown in the table. When temperature is low and there is less fluidity in grease, the tool may not have this function even with the motor rotating.

## **Indicator lamp**

**Fig.3**

The green power-ON indicator lamp lights up when the tool is plugged. If the indicator lamp does not light up,

the mains cord or the controller may be malfunction. The indicator lamp is lit but the tool does not start even if the tool is switched on, the carbon brushes may be worn out, or the controller, the motor or the ON/OFF switch may be malfunction.

The red service indicator lamp flickers up when the carbon brushes are nearly worn out to indicate that the tool needs servicing. After approx. 8 hours of use, the motor will automatically be shut off.

# ASSEMBLY

## **⚠CAUTION:**

- Always be sure that the tool is switched off and unplugged before carrying out any work on the tool.

## **Side handle (auxiliary handle)**

### **For tool with stick type side handle**

**Fig.4**

The side grip swings around to either side, allowing easy handling of the tool in any position. Loosen the side grip by turning it counterclockwise, swing it to the desired position and then tighten it by turning clockwise.

### **For tool with D-shaped side handle**

**Fig.5**

The side handle can be swung 360° on the vertical and secured at any desired position. It also secures at eight different positions back and forth on the horizontal. Just loosen the clamp nut to swing the side handle to a desired position. Then tighten the clamp nut securely.

## **Installing or removing the bit**

**Fig.6**

Clean the bit shank and apply bit grease before installing the bit.

Insert the bit into the tool. Turn the bit and push it in until it engages.

**Fig.7**

If the bit cannot be pushed in, remove the bit. Pull the releasing cover down a couple of times. Then insert the bit again. Turn the bit and push it in until it engages.

**Fig.8**

After installing, always make sure that the bit is securely held in place by trying to pull it out.

**Fig.9**

To remove the bit, pull the releasing cover down all the way and pull the bit out.

## **Bit angle**

**Fig.10**

**Fig.11**

The bit can be secured at 12 different angles. To change the bit angle, slide the change ring forward, then turn the change ring to change the bit angle. At the desired angle, slide the change ring back to the original position. The bit will be secured in place.

**NOTE:**

- The change ring cannot turn when the bit is not installed on the tool.

## OPERATION

### Chipping/Scaling/Demolition

**Fig.12****Fig.13**

Always use the side grip (auxiliary handle) and firmly hold the tool by both side grip and switch handle during operations. Turn the tool on and apply slight pressure on the tool so that the tool will not bounce around, uncontrolled. Pressing very hard on the tool will not increase the efficiency.

## MAINTENANCE

**⚠CAUTION:**

- Always be sure that the tool is switched off and unplugged before attempting to perform inspection or maintenance.
- Never use gasoline, benzine, thinner, alcohol or the like. Discoloration, deformation or cracks may result.

### Lubrication

**⚠CAUTION:**

- This servicing should be performed by Makita Authorized Service Centers only.

This tool requires no hourly or daily lubrication because it has a grease-packed lubrication system. It should be lubricated every time the carbon brushes are replaced. Send the complete tool to Makita Authorized Service Center for this lubrication service.

**Fig.14**

Run the tool for several minutes to warm it up. Switch off and unplug the tool.

Loosen the four screws and remove the handle. Note that the top screws are different from other screws.

**Fig.15**

Disconnect the connector by pulling them.

**Fig.16**

Loosen the four screws on crank cap and remove the crank cap cover.

**Fig.17**

Wipe out the old grease inside and replace with a fresh grease (30 g). Use only Makita genuine hammer grease (optional accessory). Filling with more than the specified amount of grease (approx. 30 g) can cause faulty hammering action or tool failure. Fill only with the specified amount of grease.

**⚠CAUTION:**

- Be careful not to damage the connector or lead wires especially when wiping out the old grease.

To reassemble the tool, follow the disassembling procedure in reverse.

**⚠CAUTION:**

- Do not tighten the crank cap excessively. It is made of resin and is subject to breakage.
- Be careful not to damage the connector or lead wires especially when installing the handle.

**Fig.18**

Connect the connector firmly and then reinstall the handle.

To maintain product SAFETY and RELIABILITY, repairs, carbon brush inspection and replacement, any other maintenance or adjustment should be performed by Makita Authorized Service Centers, always using Makita replacement parts.

## ACCESSORIES

**⚠CAUTION:**

- These accessories or attachments are recommended for use with your Makita tool specified in this manual. The use of any other accessories or attachments might present a risk of injury to persons. Only use accessory or attachment for its stated purpose.

If you need any assistance for more details regarding these accessories, ask your local Makita Service Center.

- Bull point (SDS-max)
- Cold chisel (SDS-max)
- Scaling chisel (SDS-max)
- Clay spade (SDS-max)
- Bit grease
- Safety goggles
- Hammer grease
- Plastic carrying case

## SVENSKA (Originalbruksanvisning)

### Förklaring till översiktsbilderna

|                                     |                         |                   |
|-------------------------------------|-------------------------|-------------------|
| 1-1. Avtryckare                     | 6-2. Smörjfett för borr | 16-1. Vevhuslock  |
| 2-1. Justeringsratt                 | 7-1. Frigöringsring     | 16-2. Skrudragare |
| 3-1. Indikatorlampa ström PÅ (grön) | 9-1. Frigöringsring     | 17-1. Smörjolja   |
| 3-2. Indikatorlampa service (röd)   | 10-1. Ändringsring      | 18-1. Kontakt     |
| 4-1. Sidohandtag (extrahandtag)     | 14-1. Skruvar           | 18-2. Vit         |
| 5-1. D-format sidohandtag           | 15-1. Kontakt           | 18-3. Svart       |
| 5-2. Låsmutter                      | 15-2. Vit               |                   |
| 6-1. Borrskaf                       | 15-3. Svart             |                   |

## SPECIFIKATIONER

| Modell         | HM0871C                         | HM0870C |
|----------------|---------------------------------|---------|
| Slag per minut | 1 100 - 2 650 min <sup>-1</sup> |         |
| Längd          | 466 mm                          | 449 mm  |
| Vikt           | 5,6 kg                          | 5,1 kg  |
| Säkerhetsklass | II                              |         |

- På grund av vårt pågående program för forskning och utveckling kan dessa specifikationer ändras utan föregående meddelande.
- Specifikationerna kan variera mellan olika länder.
- Vikt i enlighet med EPTA-procedur 01/2003

ENE045-1

### Användningsområde

Verktøget är avsett för bearbetning av betong, tegel, sten och asfalt samt för borrar och komprimering med passande tillbehör.

ENF002-1

### Strömförsörjning

Maskinen får endast anslutas till nät med spänning som anges på typplåten och med enfasig växelström. Den är dubbelisolerad i enlighet med europeisk standard och får därför också anslutas till ojordade vägguttag.

### För modell HM0871C

ENG102-3

#### Buller

Typiska A-vägd bullernivå är mätt enligt EN60745:

Ljudtrycksnivå ( $L_{pA}$ ): 86 dB(A)

Ljudeffektnivå ( $L_{WA}$ ): 97 dB(A)

Måttolerans (K): 3 dB(A)

#### Använd hörselskydd

ENG216-2

#### Vibration

Det totala vibrationsvärdet (treaxlig vektorsumma) bestämt enligt EN60745:

Arbetsläge: mejslingsfunktion med sidohandtag

Vibrationsemission ( $a_{h,CHeg}$ ): 8,0 m/s<sup>2</sup>

Måttolerans (K): 1,5 m/s<sup>2</sup>

ENG306-1

Arbetsläge: mejslingsfunktion med sidohandtag

Vibrationsemission ( $a_{h,CHeg}$ ): 8,0 m/s<sup>2</sup>

Måttolerans (K): 2,0 m/s<sup>2</sup>

### För modell HM0870C

ENG102-3

#### Buller

Typiska A-vägd bullernivå är mätt enligt EN60745:

Ljudtrycksnivå ( $L_{pA}$ ): 87 dB(A)

Ljudeffektnivå ( $L_{WA}$ ): 98 dB(A)

Måttolerans (K): 3 dB(A)

#### Använd hörselskydd

ENG216-2

#### Vibration

Det totala vibrationsvärdet (treaxlig vektorsumma) bestämt enligt EN60745:

Arbetsläge: mejslingsfunktion med sidohandtag

Vibrationsemission ( $a_{h,CHeg}$ ): 11,0 m/s<sup>2</sup>

Måttolerans (K): 1,5 m/s<sup>2</sup>

ENG306-1

Arbetsläge: mejslingsfunktion med sidohandtag

Vibrationsemission ( $a_{h,CHeg}$ ): 11,5 m/s<sup>2</sup>

Måttolerans (K): 1,5 m/s<sup>2</sup>

ENG901-1

- Det deklarerade vibrationsemissionsvärdet har uppmätts i enlighet med standardtestmetoden och kan användas för jämförandet av en maskin med en annan.
- Det deklarerade vibrationsemissionsvärdet kan också användas i preliminär bedömning av exponering för vibration.

### ⚠ VARNING!

- Vibrationsemissionen under faktisk användning av maskinen kan skilja sig från det deklarerade emissionsvärdet, beroende på hur maskinen används.
- Se till att hitta säkerhetsåtgärder som kan skydda användaren och som grundar sig på en



uppskattning av exponering i verkligheten (ta med i beräkningen alla delar av användandet såsom antal gånger maskinen är avstängd och när den körs på tomgång samt då startomkopplaren används).

ENH101-13

### Gäller endast Europa

### EU-konformitetsdeklaration

Vi Makita Corporation som ansvariga tillverkare deklarerar att följande Makita-maskin(er):

Maskinbeteckning:  
Mejselhammare

Modellnr./ Typ: HM0871C, HM0870C

är för serieproduktion och

#### Följer följande EU-direktiv:

98/37/EC till 28:e december 2009 och därefter  
2006/42/EC från 29:e december 2009

Och är tillverkade enligt följande standarder eller standardiseringsdokument:

EN60745

Den tekniska dokumentationen förs av vår auktoriserade representant i Europa som är:

Makita International Europe Ltd,  
Michigan, Drive, Tongwell,  
Milton Keynes, MK15 8JD, England

24:e april 2009



000230

Tomoyasu Kato  
Director  
Makita Corporation  
3-11-8, Sumiyoshi-cho,  
Anjo, Aichi, JAPAN

GEA010-1

## Allmänna säkerhetsvarningar för maskin

**⚠ VARNING** Läs igenom alla säkerhetsvarningar och instruktioner. Underlåtenhet att följa varningar och instruktioner kan leda till elektrisk stöt, brand och/eller allvarliga personskador.

**Spara alla varningar och instruktioner för framtida referens.**

GEB004-6

## SÄKERHETSVARNINGAR FÖR HAMMARE

1. **Använd hörselskydd.** Kraftigt buller kan orsaka hörselskador.
2. **Använd extrahandtag, om det levereras med maskinen.** Att tappa kontrollen över maskinen kan leda till personskador.

3. **Håll maskinen i de isolerade handtagen om det finns risk för att skärverktyget kan komma i kontakt med en dold elkabel eller sin egen kabel.** Om verktyget kommer i kontakt med en strömförande ledning blir maskinens metalldelar strömförande och kan ge operatören en elektrisk stöt.
4. **Använd en hård hjälm (skyddshjälm), skyddsglasögon och/eller ansiktsskydd.** Vanliga glasögon och solglasögon är INTE skyddsglasögon. Du bör också bära ett dammskydd och tjockt fodrade handskar.
5. **Se till att borret sitter säkert innan maskinen används.**
6. **Under normal användning vibrerar maskinen.** Skruvarna kan lätt lossna, vilket kan orsaka maskinhaveri eller en olycka. Kontrollera att skruvarna är åtdragna innan maskinen används.
7. **I kall väderlek eller när verktyget inte använts under en längre tid, bör du värma upp verktyget genom att använda det utan belastning.** På detta sätt tinar insmörjningen upp. Utan uppvärmning blir det svårt att använda hammaren.
8. **Se till att du hela tiden har ett säkert fotfäste.** Se till att ingen står under dig när maskinen används på hög höjd.
9. **Håll maskinen stadigt med båda händerna.**
10. **Håll händerna borta från rörliga delar.**
11. **Lämna inte maskinen igång.** Använd endast maskinen när du håller den i händerna.
12. **Rikta inte maskinen mot någon när den används.** Borret kan flyga ut och skada någon allvarligt.
13. **Rör inte vid borret eller närliggande delar efter användning, eftersom de kan vara extremt varma och orsaka brännskador.**
14. **Använd inte maskinen obelastad i onödan.**
15. **Vissa material kan innehålla giftiga kemikalier.** Se till att du inte andas in damm eller får det på huden. Följ anvisningarna i leverantörens materialsäkerhetsblad.

## SPARA DESSA ANVISNINGAR.

### ⚠ VARNING!

**GLÖM INTE** att strikt följa säkerhetsanvisningarna för maskinen efter att du blivit van att använda den. **OVARSAM** hantering eller underlåtenhet att följa säkerhetsanvisningarna i denna bruksanvisning kan leda till allvarliga personskador.

# FUNKTIONSBESKRIVNING

## ⚠FÖRSIKTIGT!

- Se alltid till att maskinen är avstängd och nätsladden urdragen innan du justerar eller funktionskontrollerar maskinen.

### Avtryckarens funktion

Fig.1

## ⚠FÖRSIKTIGT!

- Se alltid till att maskinen är avstängd innan du ansluter den till elnätet.
- Knappen kan låsas i läge "ON" för att underlätta användning när maskinen används under längre tid. Var försiktig när du låser maskinen i läge "ON", och fortsatt håll ett stadigt grepp i maskinen.

Tryck in knappen "ON (I)" på maskinens vänstra sida för att starta maskinen. Tryck in knappen "OFF (O)" på maskinens högra sida för att stanna maskinen.

### Hastighetsändring

Fig.2

Slag per minut kan ställas in genom att vrida inställningsratten. Detta kan göras även när verktyget används. Ratten är markerad med 1 (lågsta hastighet) till 5 (full hastighet).

Se nedanstående tabellen för sambandet mellan sifferinställningen på inställningsratten och slag per minut.

| Siffror på justeringsratt | Slag per minut |
|---------------------------|----------------|
| 5                         | 2 650          |
| 4                         | 2 400          |
| 3                         | 1 750          |
| 2                         | 1 300          |
| 1                         | 1 100          |

010466

## ⚠FÖRSIKTIGT!

- Ratten för hastighetsinställning kan endast vridas till 5 och tillbaka till 1. Tvinga den inte förbi 5 eller 1 eftersom hastighetsinställningen då kan sättas ur funktion.

### Endast för modell HM0871C

## OBS!

- Slag per minut utan belastning blir färre än vid belastning för att minska vibrationer när maskinen inte är under belastning. Detta betyder inte att det är något fel på maskinen. När maskinen väl börjar arbeta med ett bits mot betongen, ökar slagen per minut och när de siffror som visas i tabellen. När temperaturen är låg och smörjoljan är trögflytande, kan det hända att maskinen inte har denna funktion även när motorn roterar.

### Indikatorlampa

Fig.3

Den gröna indikatorlampan för ström (ON) tänds när maskinen ansluts till elnätet. Om indikatorlampan inte tänds, kan nätsladden eller avtryckaren vara defekt. Om indikatorlampan är tänd och maskinen inte startar även om maskinen är påslagen, kan kolborstarna vara utslitna eller så kan avtryckaren, motorn eller ON-/OFF-knappen vara defekt.

Den röda indikatorlampan för service blinkar när kolborstarna nästan är utslitna för att indikera att maskinen behöver servas. Efter cirka 8 timmars användning kommer motorn automatiskt att slå av.

# MONTERING

## ⚠FÖRSIKTIGT!

- Se alltid till att maskinen är avstängd och nätsladden urdragen innan maskinen repareras.

### Sidohandtag (extrahandtag)

För maskin med skaffformat sidohandtag

Fig.4

Sidohandtaget går att svänga åt båda hållen vilket gör det möjligt att hantera maskinen oavsett läge. Lossa sidohandtaget genom att vrida det moturs, sväng det till önskat läge och dra sedan åt genom att vrida det medurs.

För maskin med D-format sidohandtag

Fig.5

Sidohandtaget kan roteras 360° vertikalt och fästas i önskat läge. Det kan också fästas horisontellt i åtta olika lägen, bakåt och framåt. Lossa bara klämmuttern för att fritt svänga sidohandtaget till önskat läge. Dra därefter åt klämmuttern ordentligt igen.

### Montering eller demontering av bits

Fig.6

Rengör borskaftet och applicera smörjfett innan borret sätts i.

Sätt in borret i maskinen, vrid och skjut in det tills det fastnar.

Fig.7

Ta bort bitset om det inte går att trycka in det. Dra ner frigöringsringen ett par gånger. Sätt sedan in bitset igen. Vrid och skjut in det tills det fastnar.

Fig.8

Kontrollera alltid efter montering att borret sitter säkert på plats, genom att försöka dra ut det.

Fig.9

För att ta bort bitset ska frigöringsringen dras ner hela vägen och därefter kan bitset dras ut.

## Vinkel för bits

### Fig.10

### Fig.11

Bitset kan fästas i 12 olika vinklar. För att ändra bitsets vinkel skjuter du ändringsringen framåt och vrid den därefter för att ändra bitsets vinkel. När vinkeln ställts in, skjut ändringsringen bakåt till sitt ursprungliga läge. Bitset kommer att fästas på plats.

### OBS!

- Ändringsringen kan inte vridas när bitset inte finns monterat på verktyget.

## ANVÄNDNING

### Huggmejsling/gradmejsling/demolering

### Fig.12

### Fig.13

Använd alltid sidohandtaget (hjälp-handtaget) och håll maskinen stadigt med både sidohandtaget och pistolhandtaget under användningen. Starta maskinen och håll fast den så att den inte studsar omkring okontrollerat. Det är inte effektivare att trycka extremt hård på maskinen.

## UNDERHÅLL

### ⚠FÖRSIKTIGT!

- Se alltid till att maskinen är avstängd och nätkabeln urdragen innan inspektion eller underhåll utförs.
- Använd inte bensin, thinner, alkohol eller liknande. Missfärgning, deformation eller sprickor kan uppstå

### Smörjning

### ⚠FÖRSIKTIGT!

- Denna service skall endast utföras av ett auktoriserat Makita servicecenter.

Denna maskin kräver ingen daglig smörjning eftersom den har ett smörjsystem. Maskinen ska smörjas varje gång kolborstarna byts ut. Skicka hela maskinen till ett auktoriserat Makita servicecenter för denna smörjning.

### Fig.14

Låt maskinen vara igång flera minuter för att värma upp det. Stäng först av maskinen och dra ur nätkabeln. Lossa de fyra skruvarna och ta bort handtaget. Observera att skruvarna på toppen är annorlunda än de andra skruvarna.

### Fig.15

Ta bort kontakten genom att dra ut den.

### Fig.16

Lossa de fyra skruvarna på vevhuslocket och ta sedan bort skyddet.

### Fig.17

Torka bort den gamla smörjoljan invändigt och ersätt med ny smörjolja (30 g). Använd endast genuin smörjolja för hammare från Makita (valfritt tillbehör). Påfyllning med mer än angiven mängd smörjolja (cirka 30 g) kan orsaka felaktig slagfunktion eller fel på maskinen. Fyll endast på angiven mängd smörjolja.

### ⚠FÖRSIKTIGT!

- Var försiktig så att kontakten och ledningarna inte skadas, speciellt när den gamla smörjoljan torkas ur.

Följ nedmonteringsproceduren i omvänd ordning för att montera verktyget på nytt.

### ⚠FÖRSIKTIGT!

- Dra inte åt vevhuslocket för hårt. Den är gjord av harts och kan förstöras.
- Var försiktig så att inte kontakten och ledningarna skadas, speciellt när handtaget monteras.

### Fig.18

Anslut kontakten ordentligt och återmontera sedan handtaget.

För att upprätthålla produktens SÄKERHET och TILLFÖRLITLIGHET bör reparationer, kontroll och utbyte av kolborstar samt allt annat underhålls- och justeringsarbete utföras av ett auktoriserat Makita servicecenter och med reservdelar från Makita.

## TILLBEHÖR

### ⚠FÖRSIKTIGT!

- Dessa tillbehör och tillsatser rekommenderas för användning tillsammans med den Makita-maskin som denna bruksanvisning avser. Om andra tillbehör eller tillsatser används kan det uppstå risk för personskador. Använd endast tillbehören eller tillsatserna för de syften de är avsedda för.

Kontakta ditt lokala Makita servicecenter om du behöver ytterligare information om dessa tillbehör.

- Spetsmejsel (SDS-max)
- Kallmejsel (SDS-max)
- Gradmejsel (SDS-max)
- Lerspade (SDS-max)
- Smörjfett för borr
- Skyddsglasögon
- Smörjolja till hammare
- Förvaringsväska av plast

## NORSK (originalinstruksjoner)

### Oversiktsforklaring

|  |                        |                        |
|--|------------------------|------------------------|
| 1-1. Av/på-bryter                                | 6-1. Bitsskaft         | 15-3. Sort             |
| 2-1. Innstillingshjul                            | 6-2. Bitsfett          | 16-1. Sveivhettedeksel |
| 3-1. Indikatorlampe (grønn) for strøm<br>ON (på) | 7-1. Frigjøringsdeksel | 16-2. Skrutrekker      |
| 3-2. Seviceindikatorlampe (rød)                  | 9-1. Frigjøringsdeksel | 17-1. Fett             |
| 4-1. Støttehåndtak                               | 10-1. Endringsring     | 18-1. Kontakt          |
| 5-1. D-sidet sidehåndtak                         | 14-1. Skruer           | 18-2. Hvit             |
| 5-2. Klemmutter                                  | 15-1. Kontakt          | 18-3. Sort             |
|  | 15-2. Hvit             |                        |

## TEKNISKE DATA

| Modell           | HM0871C                         | HM0870C |
|------------------|---------------------------------|---------|
| Slag per minutt  | 1 100 - 2 650 min <sup>-1</sup> |         |
| Total lengde     | 466 mm                          | 449 mm  |
| Nettovekt        | 5,6 kg                          | 5,1 kg  |
| Sikkerhetsklasse | II                              |         |

- Som følge av vårt kontinuerlige forsknings- og utviklingsprogram kan de tekniske dataene endres uten ytterligere forvarsel.
- Tekniske data kan variere fra land til land.
- Vekt i henhold til EPTA-prosedyre 01/2003

### Beregnet bruk

Verktøyet er beregnet på meiselarbeid i betong, murstein, stein og asfalt, samt på hamring og komprimering med passende tilbehør.

### Strømforsyning

Maskinen må bare kobles til en strømkilde med samme spenning som vist på typeskiltet, og kan bare brukes med enfase-vekselstrømforsyning. Det er dobbelt verneisolert i samsvar med europeiske standarder, og kan derfor også brukes i kontakter uten jordledning.

### For modell HM0871C

#### Støy

Typisk A-vektet lydtryknivå er bestemt i henhold til EN60745:

- Lydtryknivå ( $L_{pA}$ ): 86 dB(A)
- Lydeffektnivå ( $L_{WA}$ ): 97 dB(A)
- Usikkerhet (K): 3 dB(A)

#### Bruk hørselvern.

### Vibrasjon

Den totale vibrasjonsverdien (triaksial vektorsum) bestemt i henhold til EN60745:

- Arbeidsmåte: Meiselfunksjon med sidehåndtak
- Genererte vibrasjoner ( $a_{h, CHeg}$ ): 8,0 m/s<sup>2</sup>
- Usikkerhet (K): 1,5 m/s<sup>2</sup>

- Arbeidsmåte: Meiselfunksjon med støttehåndtak
- Genererte vibrasjoner ( $a_{h, CHeg}$ ): 8,0 m/s<sup>2</sup>
- Usikkerhet (K): 2,0 m/s<sup>2</sup>

### For modell HM0870C

#### Støy

Typisk A-vektet lydtryknivå er bestemt i henhold til EN60745:

- Lydtryknivå ( $L_{pA}$ ): 87 dB(A)
- Lydeffektnivå ( $L_{WA}$ ): 98 dB(A)
- Usikkerhet (K): 3 dB(A)

#### Bruk hørselvern.

### Vibrasjon

Den totale vibrasjonsverdien (triaksial vektorsum) bestemt i henhold til EN60745:

- Arbeidsmåte: Meiselfunksjon med sidehåndtak
- Genererte vibrasjoner ( $a_{h, CHeg}$ ): 11,0 m/s<sup>2</sup>
- Usikkerhet (K): 1,5 m/s<sup>2</sup>

- Arbeidsmåte: Meiselfunksjon med støttehåndtak
- Genererte vibrasjoner ( $a_{h, CHeg}$ ): 11,5 m/s<sup>2</sup>
- Usikkerhet (K): 1,5 m/s<sup>2</sup>

- Den angitte verdien for de genererte vibrasjonene er blitt målt i samsvar med standardtestmetoden og kan brukes til å sammenlikne et verktøy med et annet.
- Den angitte verdien for de genererte vibrasjonene kan også brukes til en foreløpig vurdering av eksponeringen.

### **⚠ ADVARSEL:**

- De genererte vibrasjonene ved faktisk bruk av elektroverktøyet kan avvike fra den oppgitte vibrasjonsverdien, avhengig av hvordan verktøyet brukes.

- Vær påpasselig med å finne sikkerhetstiltak som beskytter operatøren, basert på en oppfatning av risiko under faktiske bruksforhold (på bakgrunn av alle sider ved brukssyklusen, som når verktøyet slås av og når det går på tomgang, i tillegg til oppstarten).

ENH101-13

## Gjelder bare land i Europa

### EF-samsvarserklæring

Som ansvarlig produsent erklærer Makita Corporation at følgende Makita-maskin(er):

Maskinbetegnelse:  
Borhammer

Modellnr./type: HM0871C, HM0870C  
er serieprodusert og

### samsvarer med følgende europeiske direktiver:

98/37/EF til 28. desember 2009 og deretter med 2006/42/EF fra 29. desember 2009

og er produsert i samsvar med følgende standarder eller standardiserte dokumenter:

EN60745

Den tekniske dokumentasjonen oppbevares hos vår autoriserte representant i Europa, som er:

Makita International Europe Ltd,  
Michigan, Drive, Tongwell,  
Milton Keynes, MK15 8JD, England

24. april 2009



000230

Tomoyasu Kato  
Direktør  
Makita Corporation  
3-11-8, Sumiyoshi-cho,  
Anjo, Aichi, JAPAN

GEA010-1

## Generelle advarsler angående sikkerhet for elektroverktøyet

**⚠ ADVARSEL** Les alle sikkerhetsadvarslene og alle instruksjonene. Hvis du ikke følger alle advarslene og instruksjonene som er oppført nedenfor, kan det føre til elektriske støt, brann og/eller alvorlige helseskader.

## Oppbevar alle advarsler og instruksjoner for senere bruk.

GEB004-6

## SIKKERHETSANVISNINGER FOR BORHAMMER

1. **Bruk hørselsvern.** Høy lyd kan forårsake redusert hørsel.
2. **Bruk hjelpehåndtak, hvis det (de) følger med maskinen.** Hvis maskinen kommer ut av kontroll, kan det resultere i helseskader.

3. **Hold maskinen i det isolerte håndtaket når skjæreverktøyet kan komme i kontakt med skjulte ledninger eller maskinens egen ledning under arbeidet.** Hvis skjæreverktøyet får kontakt med strømførende ledninger, vil uisolerte metalldele av maskinen bli strømførende og kunne gi brukeren elektrisk støt.
4. **Bruk hjelm, vernebriller og/eller ansiktsmaske.** Vanlige briller eller solbriller er IKKE vernebriller. Det anbefales også på det sterkeste å bruke støvmaske og kraftig polstrede hansker.
5. **Vær sikker på at meiselen er skikkelig festet før du starter maskinen.**
6. **Verktøyet er laget slik at det vil vibrere under vanlig bruk.** Skruene kan lett løsne, noe som kan forårsake et maskinsammenbrudd eller en ulykke. Før bruk må du derfor kontrollere grundig at skruene ikke er løse.
7. **I kaldt vær, eller når verktøyet ikke har vært i bruk på lenge, må du varme opp verktøyet ved å la det gå en stund uten belastning.** Dette vil myke opp smøremiddelet. Hvis maskinen ikke er skikkelig oppvarmet, vil det være vanskelig å bruke hammeren.
8. **Forviss deg alltid om at du har godt fotfeste.** Forviss deg om at ingen står under deg når du jobber høyt over bakken.
9. **Hold maskinen fast med begge hender.**
10. **Hold hendene unna bevegelige deler.**
11. **Ikke gå fra verktøyet mens det er i gang.** Verktøyet må bare brukes mens operatøren holder det i hendene.
12. **Ikke pek med verktøyet mot personer i nærheten mens det er i bruk.** Bitset kan fly ut og skade noen alvorlig.
13. **Ikke berør boret eller meiselen eller deler i nærheten av boret eller meiselen umiddelbart etter at maskinen har vært i bruk, da disse kan være ekstremt varme og kan gi brannskader.**
14. **Ikke bruk verktøyet uten belastning hvis det ikke er nødvendig.**
15. **Enkelte materialer inneholder kjemikalier som kan være giftige.** Treff tiltak for å hindre hudkontakt og innånding av støv. Følg leverandørens sikkerhetsanvisninger.

## TA VARE PÅ DISSE INSTRUKSENE.

### ⚠ADVARSEL:

IKKE LA hensynet til hva som er "behagelig" eller det faktum at du kjenner produktet godt (etter mange gangers bruk) gjøre deg mindre oppmerksom på sikkerhetsreglene for bruken av det aktuelle produktet.

**MISBRUK av verktøyet eller mislighold av sikkerhetsreglene i denne brukerhåndboken kan resultere i alvorlige helseskader.**

## FUNKSJONSBEKRIVELSE

### ⚠FORSIKTIG:

- Forviss deg alltid om at maskinen er slått av og støpselet trukket ut av kontakten før du justerer maskinen eller kontrollerer dens mekaniske funksjoner.

### Bryterfunksjon

Fig.1

### ⚠FORSIKTIG:

- Før du setter støpselet inn i kontakten, må du alltid forvise deg om at verktøyet er slått av.
- Bryteren kan sperres i "ON"-stilling for å gjøre det lettere for operatøren ved langvarig bruk. Vær forsiktig når du sperrer verktøyet i "ON"-stilling, og hold det godt fast.

Start verktøyet ved å trykke på bryteren ON (I) på venstre side av verktøyet. Stopp verktøyet ved å trykke på bryteren OFF (O) på høyre side av verktøyet.

### Turtallsending

Fig.2

Antall slag i minuttet kan justeres med justeringsskiven. Dette kan også gjøres mens maskinen går. Skiven er merket fra 1 (laveste hastighet) til 5 (topphastighet). I tabellen under kan du se forholdet mellom tallinnstillingene på justeringsskiven og slag i minuttet.

| Tall på justeringsskive | Slag per minutt |
|-------------------------|-----------------|
| 5                       | 2 650           |
| 4                       | 2 400           |
| 3                       | 1 750           |
| 2                       | 1 300           |
| 1                       | 1 100           |

010466

### ⚠FORSIKTIG:

- Turtallsinnstillingshjulet kan kun dreies til 5 og så tilbake til 1. Ikke prøv å dreie det forbi 5 eller 1, ellers kan det hende at turtallsinnstillingen slutter å virke.

### Kun for modell HM0871C

### MERK:

- Slag per minutt ved ingen belastning, blir lavere enn ved belastning. Hensikten er å redusere vibrasjoner ved ingen belastning og det skyldes ikke feil. Når operasjonen starter, med en bit mot betong, øker antall slag per minutt og når da det antall som vises i tabellen. Ved lav temperatur og mindre flytende fett, er det ikke sikkert at verktøyet har denne funksjonen, selv om motoren går.

## Indikatorlampe

### Fig.3

Den grønne på-lampen tennes når maskinen kobles til et strømuttak. Hvis indikatorlampen ikke tennes, kan det være feil på strømledningen eller kontrolleren. Hvis indikatorlampen tennes uten at maskinen starter, selv om den er slått på, kan kullbørstene være slitt eller det kan være en defekt i kontrolleren, motoren eller på/av-bryteren.

Den røde servicelampen flimrer like før kullbørstene er utslitt og viser at verktøyet trenger service. Etter omtrent 8 timers bruk slås motoren av automatisk.

## MONTERING

### ⚠FORSIKTIG:

- Forviss deg alltid om at maskinen er slått av og støpselet trukket ut av kontakten før du utfører noe arbeid på maskinen.

### Støttehåndtak

#### For verkøy med sidehåndtak av stavtypen

Fig.4

Støttehåndtaket kan svinges til begge sider, og gjør det enkelt å håndtere verktøyet i alle stillinger. Løsne støttehåndtaket ved å vri det mot klokken, sving det til ønsket posisjon og stram det ved å vri det med klokken.

#### For verkøy med D-formet sidehåndtak

Fig.5

Støttehåndtaket kan svinges 360° vertikalt og festes i hvilken som helst ønsket posisjon. Det kan også festes i åtte forskjellige posisjoner horisontalt. Løsne klemmutteren for å svinge støttehåndtaket til ønsket posisjon. Stram klemmutteren godt etterpå.

### Montere eller demontere bits

Fig.6

Rengjør meiselskafet og påfør fett før du monterer meiselen.

Sett inn meiselen i verktøyet. Vri og skyv på meiselen inntil den sitter.

Fig.7

Hvis bitset ikke kan skyves inn, må du ta det ut. Trekk frigjøringsdekselet ned noen ganger. Sett inn bitset igjen. Vri og skyv på bitset til det sitter.

Fig.8

Etter montering må du alltid forvise deg om at meiselen sitter godt ved å prøve å trekke den ut.

Fig.9

Trekk chuckdekselet helt tilbake for å trekke bitset helt ut.

### Meiselvinkel

Fig.10

Fig.11

Meiselen kan festes i 12 forskjellige vinkler. For å endre vinkelen, må du skyve endringsringen forover og dreie

på den. Når du når ønsket vinkel, skyver du endringsringen tilbake til utgangsposisjon. Meiselen er nå sikret på plass.

#### **MERK:**

- Endringsringen kan ikke dreies når meiselen ikke er montert på verktøyet.

## **BRUK**

### **Meisling/avskalling/nedrivning**

#### **Fig.12**

#### **Fig.13**

Bruk alltid støttehåndtaket (hjelpéhåndtaket) og hold maskinen støtt med både støttehåndtak og hovedhåndtak når du bruker den. Start verktøyet og legg lett trykk på det, slik at det ikke hopper ukontrollert rundt. Hardt press på verktøyet gjør det mindre effektivt.

## **VEDLIKEHOLD**

#### **⚠FORSIKTIG:**

- Forviss deg alltid om at maskinen er slått av og støpselet trukket ut av kontakten før du foretar inspeksjon eller vedlikehold.
- Aldri bruk gasolin, bensin, tynner alkohol eller lignende. Det kan føre til misfarging, deformering eller sprekkdannelse.

#### **Smøring**

#### **⚠FORSIKTIG:**

- Denne servicen må bare gjøres av autoriserte Makita servicesentre.

Dette verktøyet må ikke smøres hver time eller hver dag, fordi det har et greasepakket smøresystem. Det bør smøres hver gang kullbørstene er blitt skiftet. Send hele verktøyet til et Makita-autorisert serviceverksted for denne smøreservicen.

#### **Fig.14**

Kjør verktøyet i flere minutter for å varme det opp. Slå av maskinen og trekk ut støpselet.

Løsne de fire skruene og ta av håndtaket. Merk deg at de øverste skruene er annerledes enn de andre skruene.

#### **Fig.15**

Koble fra kontakten ved å dra den ut.

#### **Fig.16**

Løsne de fire skruene på veivdekslet og fjern dekkplaten over veivdekslet.

#### **Fig.17**

Tørk ut det gamle fett på innsiden og påfør nytt fett (30 g). Bruk bare originalt Makita hammerfett (valgfritt tilbehør). Hvis du fyller på mer enn anbefalt mengde (ca. 30 g) fett, kan det resultere i mangelfull meiselfunksjon eller funksjonsfeil. Fyll kun anbefalt mengde fett.

#### **⚠FORSIKTIG:**

- Vær forsiktig så du ikke ødelegger pluggen eller lederne, særlig når du tørker ut den gamle greasen.

Sett sammen maskinen igjen ved å følge demonteringsfremgangsmåten i motsatt rekkefølge.

#### **⚠FORSIKTIG:**

- Ikke fest veivdekslet for hardt. Det er laget av harpiks og kan brekke.
- Vær forsiktig så du ikke ødelegger pluggen eller lederne, særlig når du monterer håndtaket.

#### **Fig.18**

Koble til pluggen skikkelig og monter så håndtaket igjen. For å opprettholde produktets SIKKERHET og PÅLITELIGHET, må reparasjoner, inspeksjon og skifte av kullbørstene, vedlikehold og justeringer utføres av Makitas autoriserte servicesentre, og det må alltid brukes reservedeler fra Makita.

## **TILBEHØR**

#### **⚠FORSIKTIG:**

- Det anbefales at du bruker dette tilbehøret eller verktøyet sammen med den Makita-maskinen som er spesifisert i denne håndboken. Bruk av annet tilbehør eller verktøy kan forårsake helseskader. Tilbehør og verktøy må kun brukes til det formålet det er beregnet på.

Ta kontakt med ditt lokale Makita-servicesenter hvis du trenger mer informasjon om dette tilbehøret.

- Spissmeisel (SDS-maks)
- Kaldmeisel (SDS-maks)
- Avskallingsmeisel (SDS-maks)
- Leirspade (SDS-maks)
- Meiselfett
- Vernebriller
- Hammerfett
- Verktøykoffert av plast

## SUOMI (alkuperäiset ohjeet)

### Yleisen näkymän selitys

|                                     |                    |                           |
|-------------------------------------|--------------------|---------------------------|
| 1-1. Kytkinvipu                     | 6-2. Terärasva     | 16-1. Kammen kuvun suojus |
| 2-1. Säättöpyörä                    | 7-1. Vapautin      | 16-2. Ruuvinväännin       |
| 3-1. Tehon ON-merkkilamppu (vihreä) | 9-1. Vapautin      | 17-1. Rasva               |
| 3-2. Huoltomerkkilamppu (punainen)  | 10-1. Vaihtorengas | 18-1. Liitin              |
| 4-1. Sivukahva (apukahva)           | 14-1. Ruuvit       | 18-2. Valkoinen           |
| 5-1. D:n muotoinen sivukahva        | 15-1. Liitin       | 18-3. Musta               |
| 5-2. Puristusmutteri                | 15-2. Valkoinen    |                           |
| 6-1. Terän varsi                    | 15-3. Musta        |                           |

## TEKNISET TIEDOT

| Malli              | HM0871C                         | HM0870C |
|--------------------|---------------------------------|---------|
| Lyöntiä minuutissa | 1 100 - 2 650 min <sup>-1</sup> |         |
| Kokonaispituus     | 466 mm                          | 449 mm  |
| Nettopaino         | 5,6 kg                          | 5,1 kg  |
| Turvallisuusluokka | II                              |         |

- Jatkuvan tutkimus- ja kehitysohjelman vuoksi pidätämme oikeuden muuttaa tässä mainittuja teknisiä ominaisuuksia ilman ennakkoilmoitusta.
- Tekniset ominaisuudet saattavat vaihdella eri maissa.
- Paino EPTA-menetelmän 01/2003 mukaan

ENE045-1

### Käyttötarkoitus

Työkalu on tarkoitettu betonin, kiven, tiilen ja asfaltin piikkaamiseen sekä tiivistykseen ja junttaukseen oikeanlaisten lisävarusteiden kanssa.

ENF002-1

### Virtalähde

Koneen saa kytkeä vain sellaiseen virtalähteeseen, jonka jännite on sama kuin arvokilvessä ilmoitettu, ja sitä saa käyttää ainoastaan yksivaiheisella vaihtovirralla. Kone on kaksinkertaisesti suojaeristetty eurooppalaisten standardien mukaisesti, ja se voidaan siten kytkeä myös maadoittamattomaan pistorasiaan.

### Malli HM0871C

ENG102-3

#### Melutaso

Tyypillinen A-painotettu melutaso määärätty EN60745-standardin mukaan:

Äänenpainetaso ( $L_{pA}$ ): 86 dB(A)

Äänen tehotaso ( $L_{WA}$ ): 97 dB(A)

Epätarkkuus (K): 3 dB(A)

#### Käytä korvassuojia

ENG216-2

### Värähtely

Tärinän kokonaisarvo (kolmisakselisen vektorin summa) määärätty EN60745-standardin mukaisesti:

Työtila : talttaustoiminta sivukahvalla

Tärinäpäästö ( $a_{h,CHeg}$ ) : 8,0 m/s<sup>2</sup>

Epävakaas (K) : 1,5 m/s<sup>2</sup>

ENG306-1

Työtila : talttaustoiminta sivukahvalla

Tärinäpäästö ( $a_{h,CHeg}$ ) : 8,0 m/s<sup>2</sup>

Epävakaas (K) : 2,0 m/s<sup>2</sup>

### Malli HM0870C

ENG102-3

#### Melutaso

Tyypillinen A-painotettu melutaso määärätty

EN60745-standardin mukaan:

Äänenpainetaso ( $L_{pA}$ ) : 87 dB(A)

Äänen tehotaso ( $L_{WA}$ ) : 98 dB(A)

Epätarkkuus (K): 3 dB(A)

#### Käytä korvassuojia

ENG216-2

### Värähtely

Tärinän kokonaisarvo (kolmisakselisen vektorin summa) määärätty EN60745-standardin mukaisesti:

Työtila : talttaustoiminta sivukahvalla

Tärinäpäästö ( $a_{h,CHeg}$ ) : 11,0 m/s<sup>2</sup>

Epävakaas (K) : 1,5 m/s<sup>2</sup>

ENG306-1

Työtila : talttaustoiminta sivukahvalla

Tärinäpäästö ( $a_{h,CHeg}$ ) : 11,5 m/s<sup>2</sup>

Epävakaas (K) : 1,5 m/s<sup>2</sup>

ENG901-1

- Ilmoitettu tärinäpäästöarvo on mitattu standarditestausten mukaisesti, ja sen avulla voidaan vertailla työkaluja keskenään.
- Ilmoitettua tärinäpäästöarvoa voidaan käyttää myös altistumisen alustavaan arviointiin.

### VAROITUS:

- Sähkötyökalun käytön aikana mitattu todellinen tärinäpäästöarvo voi poiketa ilmoitetusta tärinäpäästöarvosta työkalun käyttötavan mukaan.



- Selvitä käyttäjän suojaamiseksi tarvittavat varoitimet todellisissa käyttöolosuhteissa tapahtuvan arvioitun altistumisen mukaisesti (ottaen huomioon käyttöjakso kokonaisuudessaan, myös jaksot, joiden aikana työkalu on sammutettuna tai käy tyhjäkäynnillä).

ENH101-13

## Vain Euroopan maille

### EY-vaatimustenmukaisuusvakuutus

Vastuullinen valmistaja Makita Corporation ilmoittaa vastaavansa siitä, että seuraava(t) Makitan valmistama(t) kone(et):

Koneen tunnistetiedot:  
Murtovasara

Mallinro/Tyyppi: HM0871C, HM0870C

ovat sarjavalmisteisia ja

**täyttävät seuraavien eurooppalaisten direktiivien vaatimukset:**

98/37/EY 28.12.2009 saakka ja sen jälkeen  
2006/42/EY 29.12.2009 alkaen

ja että ne on valmistettu seuraavien standardien tai standardoitujen asiakirjojen mukaisesti:

EN60745

Teknisen dokumentaation ylläpidosta vastaa valtuutettu Euroopan-edustajamme, jonka yhteystiedot ovat:

Makita International Europe Ltd,  
Michigan, Drive, Tongwell,  
Milton Keynes, MK15 8JD, England

24. huhtikuuta 2009



000230

Tomoyasu Kato

Johtaja

Makita Corporation

3-11-8, Sumiyoshi-cho,

Anjo, Aichi, JAPAN

GEA101-1

## Sähkötyökalujen käyttöä koskevat varoitukset

⚠ **VAROITUS** Lue kaikki turvallisuutta koskevat varoitukset ja ohjeet. Varoitusten ja ohjeiden noudattamatta jättäminen voi johtaa sähköiskuun, tulipaloon ja/tai vakavaan vammautumiseen.

**Säilytä varoitukset ja ohjeet tulevaa käyttöä varten.**

GEB004-6

## PORAVASARAN TURVALLISUUSOHJEET

1. **Pidä kuulosuojaimia.** Melulle altistuminen voi aiheuttaa kuulokyvyn heikentymistä.

2. **Käytä työkalun mukana mahdollisesti toimitettua lisäkahvaa tai -kahvoja.** Hallinnan menetys voi aiheuttaa henkilövahinkoja.
3. **Pidä sähkötyökalua sen eristetyistä tartuntapinnoista silloin, kun on mahdollista, että sen terä saattaa osua piilossa oleviin johtoihin tai koneen omaan virtajohtoon.** Jos leikkaustyökalu joutuu kosketukseen jännitteisen johdon kanssa, jännite voi siirtyä työkalun sähköä johtaviin metalliosiin ja aiheuttaa käyttäjälle sähköiskun.
4. **Käytä kovaa päähinettä (suojakypärää), suojalaseja ja/tai kasvosuojusta.** Tavalliset silmä- tai aurinkolasit EIVÄT ole suojalaseja. Myös hengityssuojaimen ja paksujen käsineiden käyttö on suositeltavaa.
5. **Varmista ennen työskentely aloittamista, että terä on kiinnitetty tiukasti palkoilleen.**
6. **Laite on suunniteltu siten, että se värisee normaalkäytössä.** Ruuvit voivat irrota hyvinkin helposti aiheuttaen laitteen rikkoutumisen tai onnettomuuden. Tarkista ruuvien kireys huolellisesti ennen kuin käytät laitetta.
7. **Jos ilma on kylmä tai konetta ei ole käytetty pitkään aikaan, anna sen lämmetä jonkin aikaa tyhjäkäynnillä.** Tämä tehostaa laitteen voitelua. Vasarointi voi olla hankalaa ilman asianmukaista esilämmitystä.
8. **Varmista aina, että seisot tukevasti.** Jos työskentelet korkealla, varmista, ettei ketään ole alapuolella.
9. **Pidä työkalua tiukasti molemmin käsin.**
10. **Pidä kädet poissa liikkuvien osien luota.**
11. **Älä jätä konetta käymään itseksensä.** Käytä laitetta vain silloin, kun pidät sitä kädessä.
12. **Älä osoita laitteella ketään, kun käytät sitä.** Terä saattaa lennähtää irti ja aiheuttaa vakavan loukkaantumisen.
13. **Älä kosketa terää tai sen lähellä olevia osia väliittömästi käytön jälkeen, sillä ne voivat olla erittäin kuumia ja aiheuttaa palovammoja.**
14. **Älä käytä työkalua tarpeettomasti ilman kuormaa.**
15. **Jotkin materiaalit sisältävät kemikaaleja, jotka voivat olla myrkyllisiä.** Huolehdi siitä, että pölyn sisäänhengittäminen ja ihokosketus estetään. Noudata materiaalin toimittajan turvaohjeita.

## SÄILYTÄ NÄMÄ OHJEET.

### ⚠VAROITUS:

ÄLÄ anna työkalun helppokäyttöisyyden tai toistuvan käytön tuudittaa sinua väärään turvallisuuden tunteeseen niin, että laiminlyöt työkalun turvaohjeiden noudattamisen.

**VÄÄRINKÄYTTÖ** tai tämän käyttöohjeen turvamääräysten laiminlyönti voi johtaa vakaviin henkilövahinkoihin.

## TOIMINTAKUVAUS

### ⚠️HUOMAUTUS:

- Varmista aina ennen säätöjä tai tarkastuksia, että laite on sammutettu ja irrotettu verkosta.

### Kytkimen toiminta

#### Kuva1

### ⚠️HUOMAUTUS:

- Ennen työkalun virtaan kytkemistä tarkista aina, että työkalu on pois päältä.
- Kytkimen voi lukita "ON" asentoon, jotta pitkäaikainen käyttö helpottuisi käyttäjälle. Ole varovainen, kun lukitset työkalun "ON" asentoon ja pidä työkalusta luja ote.

Käynnistä työkalu painamalla sen vasemmalla puolella olevaa "ON (I)" -kytkinvipua. Pysäytä työkalu painamalla sen oikealla puolella olevaa "OFF (O)" -kytkinvipua.

### Nopeuden muuttaminen

#### Kuva2

Puhallukset minuutissa voidaan säätää säätöpyörää kiertämällä. Tämä voidaan tehdä myös työkalun ollessa käynnissä. Pyörä on merkitty 1:stä (matalin nopeus) 5:een (maksiminopeus).

Katso alhaalla olevaa taulukkoa säätöpyörän numeroasetusten ja puhalluksen minuutissa välisistä suhteista.

| Säätöpyörän numero | Lyöntiä minuutissa |
|--------------------|--------------------|
| 5                  | 2 650              |
| 4                  | 2 400              |
| 3                  | 1 750              |
| 2                  | 1 300              |
| 1                  | 1 100              |

010466

### ⚠️HUOMAUTUS:

- Nopeussäädintä voi kääntää vain asentoon 5 tai asentoon 1 ja saakka. Älä pakota sitä asennon 5 tai 1 ohi, koska nopeudensäätötoiminto saattaa lakata toimimasta.

### Vain malli HM0871C

### HUOMAUTUS:

- Tyhjäkäyntitärinää vähennetään pienentämällä tyhjäkäynnin iskumäärä kuormituksen alaista iskumäärää pienemmäksi. Tästä ei ole haittaa. Kun työkalun käyttö aloitetaan painamalla sen terä betonია vasten, iskumäärä suurenee taulukon lukemia vastaavaksi. Tämä toiminto ei ehkä toteudu moottorin käymisestä huolimatta, jos lämpötila on kovin alhainen ja rasva on jäykkää.

### Merkkivalo

#### Kuva3

Virran vihreä merkkivalo syttyy, kun työkalun virtajohto on kytketty. Jos merkkivalo ei syty, virtajohto tai ohjain saattaa olla viallinen. Jos merkkivalo palaa, mutta työkalu ei käynnisty kytkimen ollessa pohjassa, syynä voi olla hiiliharjojen kuluminen tai vika ohjaimessa, moottorissa tai ON/OFF-kytkimessä.

Punainen huoltovalo syttyy palamaan ilmaisten huoltotarpeen, kun hiiliharjat ovat lähes loppuun kuluneet. Moottori sammuu automaattisesti noin 8 tunnin käytön jälkeen.

## KOKOONPANO

### ⚠️HUOMAUTUS:

- Varmista aina, että laite on sammutettu ja irrotettu virtälähteestä, ennen kuin teet sille mitään.

### Sivukahva (apukahva)

#### Suoralla sivukahvalla varustettu työkalu

#### Kuva4

Sivukahvaa voi liikuttaa puolelta toiselle, joten koneen käsittely on helppoa työskentelyasennosta riippumatta. Löysää sivukahva kiertämällä sitä vastapäivään, käännä kahva haluamaasi asentoon ja kiristä kiertämällä sitä myötäpäivään.

#### D:n muotoisella sivukahvalla varustettu työkalu

#### Kuva5

Sivukahvan voi kiepauttaa 360° kohtisuoraan ja varmistaa se haluttuun asentoon. Sen voi myös varmistaa kahdeksaan eri asentoon vaakasuorassa edestakaisin. Löysennä vain kiristinmutteri ja keikauta sivukahva haluttuun asentoon. Kiristä sitten kiristysmutteri hyvin.

### Terän kiinnitys ja irrotus

#### Kuva6

Puhdista terän varsi ja sivele vähän terärasvaa ennen terän kiinnittämistä.

Työnnä terä työkaluun. Käännä terää ja työnnä sitä, kunnes se kiinnittyy paikoilleen.

#### Kuva7

Jos terää ei voi työntää sisään, irrota se. Vedä vapautinta alaspäin muutaman kerran. Laita sitten terä takaisin paikoilleen. Käännä ja työnnä terää, kunnes se kiinnittyy paikoilleen.

#### Kuva8

Varmista aina, että terä on kunnolla kiinni yrittämällä vetää sitä irti.

#### Kuva9

Irrota terä painamalla vapautin täysin alas ja vetämällä terä irti.

## Teräkulma

### Kuva10

### Kuva11

Terä voidaan kiinnittää 12 eri kulmaan. Vaihtaaksesi teräkulmaa, liu'uta vaihtorengasta eteenpäin, kierrä sitten vaihtorengasta vaihtaaksesi teräkulma. Halutun kulman saavuttaessa, liu'uta vaihtorengas takaisin alkuperäiseen asentoonsa. Terä lukkiutuu paikalleen.

### HUOMAUTUS:

- Vaihtorengas ei kääny, kuin terä ei ole asennettu työkaluun.

## KÄYTTÖ

### Piikkaus/Kuorinta/Purkutyo

### Kuva12

### Kuva13

Käytä aina sivukahvaa (apukahvaa) ja pitele työkalua käytön aikana sekä sivukahvasta että kytinkahvasta. Käynnistä työkalu ja paina sitä kevyesti niin, että se ei pompi hallitsemattomasti ympäriinsä. Työkalun voimakas painaminen ei lisää sen tehokkuutta.

## HUOLTO

### △HUOMAUTUS:

- Varmista aina ennen tarkastuksia tai huoltotöitä, että laite on sammutettu ja kytketty irti virtalähteestä.
- Älä koskaan käytä bensiiniä, ohentimia, alkoholia tai tms. aineita. Muutoin pinta voi halkeilla tai sen värit ja muoto voivat muuttua.

### Voitelu

### △HUOMAUTUS:

- Tämä huoltotoimenpide tulisi suorittaa ainoastaan Makitan valtuutetussa huoltopisteessä.

Tämä työkalu ei vaadi tunnitaita tai päivittäistä voitelua, koska siinä on rasvapakattu voitelujärjestelmä. Työkalu on syytä voidella jokaisen hiiliharjojen vaihdon yhteydessä. Lähetä työkalu kaikkine osineen voideltavaksi valtuutettuun Makitan huoltopisteeseen.

### Kuva14

Lämmitä kone ajamalla sitä usean minuutin ajan. Sammuta kone ja irrota se virtalähteestä. Löysennä neljä ruuvia ja poista kahva. Huomioi, että yläruuvit ovat erilaisia kuin toiset ruuvit.

### Kuva15

Kytke pistoke pois vetämällä niitä.

### Kuva16

Löysää kampikammion kannessa olevat neljä ruuvia ja irrota kansi.

### Kuva17

Pyyhi vanha rasva pois ja laita tilalle uutta rasvaa (30 g). Käytä vain aitoa Makita-vasararasvaa (vaihtoehtoinen lisävaruste). Jos rasvaa lisätään yli ilmoitetun määrän (noin 30 g), seurauksena voi olla virheellinen vasarointikäynti tai työkalun vioittuminen. Lisää vain ilmoitettu määrä rasvaa.

### △HUOMAUTUS:

- Ole varovainen ettet vahingoita liitintä tai lyijyjohdoja, varsinkin silloin, kun pyyhit vanhaa rasvaa pois.

Kone kootaan purkua päinvastaisessa järjestyksessä.

### △HUOMAUTUS:

- Älä kiristä liikaa kampikupua. Se on tehty hartsista ja voi rikkoutua.
- Ole varovainen ettet vahingoita liitintä tai lyijyjohdoja, varsinkin silloin, kun asennat kahvaa.

### Kuva18

Kiinnitä liitin napakasti ja asenna kahva takaisin.

Tuotteen TURVALLISUUDEN ja LUOTETTAVUUDEN säilyttämiseksi Makitan valtuutetun huoltokeskuksen tulee suorittaa korjaukset, hiiliharjojen tarkastus ja vaihto, sekä muut huolto- tai säätötöet Makitan varaosia käyttäen.

## LISÄVARUSTEET

### △HUOMAUTUS:

- Seuraavia lisävarusteita tai laitteita suositellaan käytettäväksi tässä ohjeessa kuvatus Makita-työkalun kanssa. Muiden lisävarusteiden tai laitteiden käyttö voi aiheuttaa vammautumisriskin. Käytä lisävarustetta tai laitetta vain ilmoitettuun käyttötarkoitukseen.

Jos tarvitset lisätietoja näistä lisävarusteista, ota yhteys paikalliseen Makita-huoltopisteeseen.

- Lattatalta(SDS-max)
- Kylmätalalta(SDS-max)
- Kuorimistalalta(SDS-max)
- Savilapio(SDS-max)
- Terärasva
- Suojalasi
- Vasararasva
- Muovinen kantolaukku

## LATVIEŠU (oriģinālās instrukcijas)

### Kopskata skaidrojums

|   |                           |                             |
|---|---------------------------|-----------------------------|
| 1-1. Slēdzis  | 5-2. Spīlējuma uzgrieznis | 15-2. Baltā krāsā           |
| 2-1. Regulēšanas ciparrīpa                            | 6-1. Uzgaļa kāts          | 15-3. Melnā krāsā           |
| 3-1. Indikatora lampiņa - barošana<br>IESLĒGTA (zaļa) | 6-2. Uzgaļu smērviela     | 16-1. Kloķa vāciņa aizsargs |
| 3-2. Eksploatācijas indikatora lampiņa<br>(sarkana)   | 7-1. Palaides aizsargs    | 16-2. Skrūvgriezis          |
| 4-1. Sānu rokturis (palīgrokturis)                    | 9-1. Palaides aizsargs    | 17-1. Smērviela             |
| 5-1. D-veida sānu rokturis                            | 10-1. Maiņas gredzens     | 18-1. Savienotājs           |
|   | 14-1. Skrūves             | 18-2. Baltā krāsā           |
|   | 15-1. Savienotājs         | 18-3. Melnā krāsā           |

## SPECIFIKĀCIJAS

| Modelis          | HM0871C                         | HM0870C |
|------------------|---------------------------------|---------|
| Triecieni minūtē | 1 100 - 2 650 min <sup>-1</sup> |         |
| Kopējais garums  | 466 mm                          | 449 mm  |
| Neto svars       | 5,6 kg                          | 5,1 kg  |
| Drošības klase   | II                              |         |

- Dēļ mūsu nepārtrauktās pētniecības un izstrādes programmas, šeit dotās specifikācijas var mainīties bez brīdinājuma.
- Atkarība no valsts specifikācijas var atšķirties.
- Svārs atbilstoši EPTA-Procedure 01/2003

ENE045-1

### Paredzētā lietošana

Šis darbarīks ir paredzēts kalšanai betonā, kļeģeļos, akmenī un asfaltā, kā arī, izmantojot atbilstošus piederumus, skrūvēšanai un blīvēšanai.

ENF002-1

### Barošana

Šo instrumentu jāpieslēdz tikai datu plāksnītē uzrādītā sprieguma barošanas avotam; to iespējams darbināt tikai ar vienfāzes maiņstrāvas barošanu. Tiem ir divkāršā izolācija saskaņā ar Eiropas standartu, tāpēc tos var izmantot bez zemējuma.

### Modelim HM0871C

ENG102-3

#### Troksnis

Tipiskais A-svērtais trokšņa līmenis ir noteikts saskaņā ar EN60745:

Skaņas spiediena līmeni ( $L_{pA}$ ): 86 dB(A)

Skaņas jaudas līmenis ( $L_{WA}$ ): 97 dB(A)

NeNOTEIKTĪBA (K): 3 dB(A)

#### Lietojiet ausu aizsargus

ENG216-2

#### Vibrācija

Vibrācijas kopējā vērtība (trīs asu vektora summa) noteikta saskaņā ar EN60745:

Darba režīms : kalšanas režīms, izmantojot sānu rokturi

Vibrācijas izmešus ( $a_{h,ChEq}$ ): 8,0 m/s<sup>2</sup>

NeNOTEIKTĪBU (K): 1,5 m/s<sup>2</sup>

ENG306-1

Darba režīms : kalšanas režīms, izmantojot sānu rokturi

Vibrācijas izmešus ( $a_{h,ChEq}$ ): 8,0 m/s<sup>2</sup>

NeNOTEIKTĪBU (K): 2,0 m/s<sup>2</sup>

### Modelim HM0870C

ENG102-3

#### Troksnis

Tipiskais A-svērtais trokšņa līmenis ir noteikts saskaņā ar EN60745:

Skaņas spiediena līmeni ( $L_{pA}$ ): 87 dB(A)

Skaņas jaudas līmenis ( $L_{WA}$ ): 98 dB(A)

NeNOTEIKTĪBA (K): 3 dB(A)

#### Lietojiet ausu aizsargus

ENG216-2

#### Vibrācija

Vibrācijas kopējā vērtība (trīs asu vektora summa) noteikta saskaņā ar EN60745:

Darba režīms : kalšanas režīms, izmantojot sānu rokturi

Vibrācijas izmešus ( $a_{h,ChEq}$ ): 11,0 m/s<sup>2</sup>

NeNOTEIKTĪBU (K): 1,5 m/s<sup>2</sup>

ENG306-1

Darba režīms : kalšanas režīms, izmantojot sānu rokturi

Vibrācijas izmešus ( $a_{h,ChEq}$ ): 11,5 m/s<sup>2</sup>

NeNOTEIKTĪBU (K): 1,5 m/s<sup>2</sup>

ENG901-1

- Paziņotā vibrācijas emisijas vērtība noteikta atbilstoši standarta pārbaudes metodei un to var izmantot, lai salīdzinātu vienu darbarīku ar citu.
- Paziņoto vibrācijas emisijas vērtību arī var izmantot iedarbības sākotnējā novērtējumā.

### BRĪDINĀJUMS:

- Reāli lietojot mehānizēto darbarīku, vibrācijas emisija var atšķirties no paziņotās emisijas vērtības atkarībā no darbarīka izmantošanas veida.

- Lai aizsargātu lietotāju, nosakiet drošības pasākumus, kas pamatoti ar iedarbību reālos darba apstākļos (ņemot vērā visus ekspluatācijas cikla posmus, piemēram, laiku, kamēr darbarīks ir izslēgts un kad darbojas tukšgaitā, kā arī palaišanas laiku).

ENH101-13

Tikai Eiropas valstīm

## EK Atbilstības deklarācija

Mēs, uzņēmums „Makita Corporation”, kā atbildīgs ražotājs paziņojam, ka sekojošais/ie „Makita” darbarīks/-i:

Darbarīka nosaukums:  
Atskaldāmais āmurs

Modeļa nr./ Veids: HM0871C, HM0870C

ir sērijas ražojums un

atbilst sekojošām Eiropas Direktīvām:

98/37/EK līdz 2009. gada 28. decembrim un pēc tam 2006/42/EK no 2009. gada 29. decembra

Un tas ražots saskaņā ar sekojošiem standartiem vai standartdokumentiem:

EN60745

Tehnisko dokumentāciju uztur mūsu pilnvarots pārstāvis Eiropā -

„Makita International Europe Ltd”,  
Michigan, Drive, Tongwell,  
Milton Keynes, MK15 8JD, Anglija

2009. gada 24. aprīlis



000230

Tomoyasu Kato

Direktors

„Makita Corporation”

3-11-8, Sumiyoshi-cho,  
Anjo, Aichi, JAPĀNA

GEA010-1

## Vispārējie mehanizēto darbarīku drošības brīdinājumi

**⚠ BRĪDINĀJUMS** Izlasiet visus drošības brīdinājumus un visus norādījumus. Brīdinājumu un norādījumu neievērošanas gadījumā var rasties elektriskās strāvas trieciens, ugunsgrēks un/vai nopietnas traumas.

**Glabājiet visus brīdinājumus un norādījumus, lai varētu tajos ieskatīties turpmāk.**

GEB004-6

## ĀMURA DROŠĪBAS BRĪDINĀJUMI

1. Izmantojiet ausu aizsargus. Troksnis var izraisīt dzirdes zaudējumu.

2. Izmantojiet ar darbarīku piegādātos papildu rokturus. Kontroles zaudēšanas gadījumā var gūt ievainojumus.
3. Veicot darbu, turiet mehanizēto darbarīku izolētajām satveršanas virsmām, ja griešanas instruments varētu saskarties ar aplēptu elektroinstalāciju vai ar savu vadu. Ja griešanas instruments saskarsies ar vadu, kurā ir strāva, visas darbarīka ārējās metāla virsmas vadīs strāvu un radīs elektriskās strāvas triecienu risku.
4. Izmantojiet cietu cepuri (aizsargķiveri), aizsargbrilles un/vai sejas aizsargmasku. Parastās brilles vai saulesbrilles NAV aizsargbrilles. Ļoti ieteicams izmantot arī putekļu masku un biežus, polsterētus cimdus.
5. Pirms sākt darbu pārbaudiet, vai uzgalis ir nostiprināts savā vietā.
6. Ir paredzēts, ka normālas darbības laikā darbarīks rada vibrāciju. Skrūves var viegli atskrūvēties, izraisot bojājumu vai negadījumu. Pirms sākt darbu uzmanīgi pārbaudiet, vai skrūves ir cieši pieskrūvētas.
7. Aukstos laika apstākļos vai tad, ja darbarīku neesat izmantojis ilgu laiku, ļaujiet darbarīkam nedaudz iesilt, darbinot to bez slodzes. Tas atvieglos darbarīka ieeļļošanu. Bez pienācīgas iesildīšanas, ir grūti veikt kalšanu.
8. Nodrošiniet, lai jums vienmēr būtu labs atbalsts kājām.  
Ja lietojat darbarīku augstumā, pārliecinieties, ka apakšā neviena nav.
9. Stingri turiet darbarīku ar abām rokām.
10. Netuviniet rokas kustīgajām daļām.
11. Neatstājiet ieslēgtu darbarīku. Darbiniet darbarīku vienīgi tad, ja turat to rokās.
12. Darba laikā nevērsiet darbarīku pret tuvumā esošām personām. Uzgalis var aizlidot un kādu smagi ievainot.
13. Nepieskarieties uzgalim vai uzgaļa tuvumā esošajām daļām tūlīt pēc darba veikšanas; tie var būt ļoti karsti un var apdedzināt ādu.
14. Lieki nedarbiniet darbarīku bez slodzes.
15. Daži materiāli satur ķīmiskas vielas, kuras var būt toksiskas. Izvairieties no putekļu ieeļļošanas un to nokļūšanas uz ādas. Ievērojiet materiāla piegādātāja drošības datus.

## SAGLABĀJIET ŠOS NORĀDĪJUMUS.

### ⚠BRĪDINĀJUMS:

NEZAUDĒJIET modrību darbarīka lietošanas laikā (tas var gadīties pēc darbarīka daudzkārtējas izmantošanas), rūpīgi ievērojiet urbšanas drošības noteikumus šim izstrādājumam.

**NEPAREIZI LIETOJOT instrumentu vai neievērojot šajā lietošanas instrukcijā minētos drošības noteikumus, varat gūt nopietnus savainojumus.**

## FUNKCIJU APRAKSTS

### **⚠UZMANĪBU:**

- Pirms regulējat vai pārbaudāt instrumenta darbību, vienmēr pārliecinieties, vai instruments ir izslēgts un atvienots no barošanas.

### **Slēdža darbība**

#### **Att.1**

### **⚠UZMANĪBU:**

- Pirms darbarīka pievienošanas barošanas avotam pārbaudiet, vai tas ir izslēgts.
- Slēdži var ieslēgt "ON" (ieslēgts) stāvoklī, lai atvieglotu operatora darbu ilgstoša darba laikā. Esiet uzmanīgi, ieslēdzot darbarīku "ON" (ieslēgts) stāvoklī, un turpiniet cieši turēt darbarīku.

Lai iedarbinātu darbarīku, nospiediet slēdža sviru „ON (I)” darbarīka kreisajā pusē. Lai apturētu darbarīku, nospiediet slēdža sviru „OFF (O)” darbarīka labajā pusē.

### **Ātruma regulēšana**

#### **Att.2**

Triecienu skaitu minūtē var noregulēt, tikai pagriežot ātruma regulēšanas ciparripu. To iespējams paveikt pat tad, ja darbarīks darbojas. Uz ciparripas ir atzīmes no 1 (zemākais ātrums) līdz 5 (maksimālais ātrums).

Saistību starp cipara iestatījumu uz regulēšanas ciparripas un triecienu skaitu minūtē skatiet šai tabulā.

| Cipars uz regulēšanas ciparripas | Triecienu minūtē |
|----------------------------------|------------------|
| 5                                | 2 650            |
| 4                                | 2 400            |
| 3                                | 1 750            |
| 2                                | 1 300            |
| 1                                | 1 100            |

010466

### **⚠UZMANĪBU:**

- Ātruma regulēšanas skala var tikt griezta tikai no 1 līdz 5. Nemēģiniet ar spēku to pagriezt tālāk, tā varat sabojāt instrumentu.

### **Tikai modelim HM0871C**

### **PIEZĪME:**

- Sītienu minūtē bez slodzes ir mazāk nekā ar slodzi, lai samazinātu vibrācijas bez slodzes, taču tas neliecina par problēmām. Tiklīdz sākas darbība un uzgalis pieskaras betonam, sītienu minūtē palielinās līdz skaitļiem, kas norādīti tabulā. Kad temperatūra ir zema un smērvielā ir mazāk šķidra, darbarīkam var nebūt šī funkcija pat ar darbojošos motoru.

### **Indikatora lampiņa**

#### **Att.3**

Zaļā indikatora lampiņa - barošana IESLĒGTA - iedegas, kad darbarīks ir pievienots barošanas avotam. Ja indikatora lampiņa neiedegas, var būt bojāts strāvas vads vai regulators. Ja indikatora lampiņa deg, taču darbarīks nesāk darboties, pat ja tas ir ieslēgts, var būt nolietojušās ogleš sukas vai var būt bojāts regulators, dzinējs vai ON/OFF (ieslēgts/izslēgts) slēdzis.

Sarkanā ekspluatācijas indikatora lampiņa iedegas, kad ogleš sukas ir gandrīz nolietojušās, un tā norāda, ka darbarīkam nepieciešama apkope. Pēc apmēram 8 ekspluatācijas stundām dzinējs automātiski izslēdzas.

## MONTĀŽA

### **⚠UZMANĪBU:**

- Vienmēr pārliecinieties, vai instruments ir izslēgts un atvienots no barošanas, pirms veicat jebkādas darbības ar instrumentu.

### **Sānu rokturis (palīgrokturis)**

#### **Darbarīkam ar spala veida sānu rokturi**

##### **Att.4**

Sānu rokturi var pagriezt uz abām pusēm, nodrošinot vieglu darbarīka izmantošanu jebkurā stāvoklī. Atskrūvējiet sānu rokturi, griežot to pretēji pulksteņrādītāja virzienam, pagriežiet to vēlamajā stāvoklī un pēc tam pieskrūvējiet, griežot to pulksteņrādītāja virzienā.

#### **Darbarīkam ar D-veida sānu rokturi**

##### **Att.5**

Sānu rokturi var pagriezt par 360° pa vertikāli un nostiprināt jebkurā vēlamajā stāvoklī. To arī var nostiprināt astoņos dažādos stāvokļos uz priekšu un atpakaļ pa horizontāli. Lai pagrieztu sānu rokturi vēlamajā stāvoklī, vienkārši atskrūvējiet spīlējuma uzgriezni. Pēc tam cieši pieskrūvējiet spīlējuma uzgriezni.

### **Uzgaļa uzstādīšana vai noņemšana**

#### **Att.6**

Pirms uzgaļa uzstādīšanas notīriet uzgaļa kātu un ieeļļojiet to ar uzgaļu smērvielu.

Ievietojiet uzgali darbarīkā. Pagriežiet uzgali un iespiediet to iekšā, līdz tas nofiksējas.

#### **Att.7**

Ja uzgali nevar iespiest iekšā, izņemiet to. Pāris reizes pavelciet palaišanas aizsargu uz leju. Pēc tam vēlreiz ievietojiet uzgali. Pagriežiet uzgali un iespiediet to iekšā, līdz tas nofiksējas.

#### **Att.8**

Pēc uzstādīšanas, mēģinot uzgali izvilkt ārā, vienmēr pārliecinieties, vai tas stingri turas tam paredzētajā vietā.

#### Att.9

Lai izņemtu uzgali, pavelciet palaides aizsargu pilnībā uz leju un izvelciet uzgali.

### Uzgaļu leņķis

#### Att.10

#### Att.11

Uzgaļu iespējams nostiprināt 12 dažādos leņķos. Lai mainītu uzgaļa leņķi, bīdiet maiņas gredzenu uz priekšu, pēc tam to pagrieziet, lai izmainītu uzgaļa leņķi. Vajadzīgajā leņķī bīdiet maiņas gredzenu atpakaļ tā sākotnējā stāvoklī. Uzgalis tiks nostiprināts tam paredzētajā vietā.

#### PIEZĪME:

- Maiņas gredzenu nevar pagriezt, ja uzgalis nav uzstādīts darbarīkā.

## EKSPLUATĀCIJA

### Atšķelšana/materiālu noņemšana/atšķaidīšana

#### Att.12

#### Att.13

Darba laikā vienmēr izmantojiet sānu rokturi (palīgrokturi) un stingri turiet darbarīku aiz abiem sānu rokturiem un slēdža roktura. Ieslēdziet darbarīku un nedaudz uzspiediet uz tā, lai darbarīks nekontrolēti neatlektu. Darbarīka efektivitāte nepalīelināsies, ja ļoti stingri spiedīsiet uz tā.

## APKOPE

### ⚠UZMANĪBU:

- Pirms veicat pārbaudi vai apkopi vienmēr pārliecinieties, vai instruments ir izslēgts un atvienots no barošanas.
- Nekad neizmantojiet gazoļīnu, benzīnu, atšķaidītāju, spirtu vai līdzīgus šķidrumus. Tas var radīt izbalēšanu, deformāciju vai plaisas.

### Eļļošana

### ⚠UZMANĪBU:

- Šī apkope ir jāveic tikai Makita pilnvarotiem apkopes centriem.

Šim instrumentam nav nepieciešama eļļošana ik stundu vai ik dienu, jo tam ir konsistentas smērvielas eļļošanas sistēma. Tas jāieeļļo ik reizi, kad nomaina oglekļa suku. Nosūtiet pilnu instrumenta komplektu uz Makita pilnvarotu servisa centru, lai veikto šo eļļošanas pakalpojumu.

#### Att.14

Vairākas minūtes darbiniet darbarīku, lai to iesildītu. Izslēdziet un atvienojiet darbarīku no elektrotīkla. Atskrūvējiet četras skrūves un noņemiet rokturi. Ievērojiet, ka augšējās skrūves atšķiras no citām skrūvēm.

#### Att.15

Atvienojiet savienotāju, tos pavelkot.

#### Att.16

Atskrūvējiet kloķa vāciņa četras skrūves un noņemiet kloķa vāciņa apvalku.

#### Att.17

Izslaukiet no iekšpuses veco smērvielu un uzpildiet jaunu smērvielu (30 g). Izmantojiet tikai Makita oriģinālo āmuru smērvielu (papildpiederums). Uzpildot vairāk par norādīto smērvielas daudzumu (apmēram 30 g), var rasties triecienurbšanas darbības traucējumi vai darbarīka var sabojāties. Uzpildiet tikai norādīto smērvielas daudzumu.

### ⚠UZMANĪBU:

- Uzmanieties, lai nesabojātu savienotāju vai barošanas vadu, īpaši, izslaukot veco smērvielu.
- Lai noņemtu uzgali, izpildiet iepriekš aprakstīto uzstādīšanas procedūru apgrieztā secībā.

### ⚠UZMANĪBU:

- Nepieskrūvējiet kloķa vāciņu pārāk cieši. Tas ir veidots no kaučuka un var salūzt.
- Uzmanieties, lai nesabojātu savienotāju vai barošanas vadu, īpaši, uzstādot rokturi.

#### Att.18

Pievienojiet savienotāju un uzstādiet rokturi atpakaļ. Lai uzturētu izstrādājuma DROŠĪBU, remonts, oglekļa suku pārbaude un maiņa, jebkāda cita apkope vai regulēšana jāveic Makita pilnvarotiem apkopes centriem, vienmēr izmantojot Makita rezerves daļas.

## PIEDERUMI

### ⚠UZMANĪBU:

- Šādi piederumi un rīki tiek ieteikti lietošanai ar šajā pamācībā aprakstīto Makita instrumentu. Jebkādu citu piederumu un rīku izmantošana var radīt traumu briesmas. Piederumu vai rīku izmantojiet tikai tā paredzētajam mērķim.

Ja jums vajadzīga palīdzība vai precīzāka informācija par šiem piederumiem, vērsieties savā tuvākajā Makita apkopes centrā.

- Punktsitis (SDS-max)
- Metāla kalts (SDS-max)
- Materiālu noņemšanas kalts (SDS-max)
- Māla lāpsta (SDS-max)
- Uzgaļu smērviela
- Aizsargbrilles
- Āmuru smērviela
- Plastmasas pārnēsāšanas soma

## LIETUVIŲ KALBA (Originali naudojimo instrukcija)

### Bendrasis aprašymas

|  |                                     |                                    |
|--|-------------------------------------|------------------------------------|
| 1-1. Jungiklio svirtis   | 5-2. Suveržimo veržlė               | 15-3. Juodas                       |
| 2-1. Reguliavimo ratukas   | 6-1. Jungiamasis gražto galas       | 16-1. Skriejiko galvutės dangtelis |
| 3-1. Indikatoriaus lemputė, rodanti, kad įrankis veikia (žalia)      | 6-2. Gražto tepalas                 | 16-2. Atsuktuvas                   |
| 3-2. Techninio aptarnavimo priminimo indikatoriaus lemputė (raudona) | 7-1. Atjungimo mechanizmo dangtelis | 17-1. Tepalinė                     |
| 4-1. Šoninė rankena (papildoma rankena)                              | 9-1. Atjungimo mechanizmo dangtelis | 18-1. Jungtis                      |
| 5-1. D raidės formos šoninė rankena                                  | 10-1. Keitimo žiedas                | 18-2. Baltas                       |
|  | 14-1. Varžtai                       | 18-3. Juodas                       |
|  | 15-1. Jungtis                       |                                    |
|  | 15-2. Baltas                        |                                    |

## SPECIFIKACIJOS

| Modelis            | HM0871C                         | HM0870C |
|--------------------|---------------------------------|---------|
| Smūgiai per minutę | 1 100 - 2 650 min <sup>-1</sup> |         |
| Bendras ilgis      | 466 mm                          | 449 mm  |
| Neto svoris        | 5,6 kg                          | 5,1 kg  |
| Saugos klasė       | II                              |         |

• Atliekame nepertraukiamus tyrimus ir nuolat tobuliname savo gaminius, todėl čia pateikiamos specifikacijos gali būti keičiamos be įspėjimo.

• Įvairiose šalyse specifikacijos gali skirtis.

• Svoris pagal Europos elektrinių įrankių asociacijos nustatytą metodiką „EPTA -Procedure 01/2003“

ENE045-1

### Paskirtis

Šis įrankis skirtas kirtimo darbams betone, plytose, akmenyse ir asfalte, taip pat, naudojant reikiamus priedus, - kalimui ir tankinimui.

ENF002-1

### Elektros energijos tiekimas

Įrenginiui turi būti tiekiami tokios įtampos elektros energija, kaip nurodyta duomenų lentelėje; įrenginys veikia tik su vienfaze kintamąja srove. Visi įrenginiai turi dvigubą izoliaciją, kaip reikalauja Europos standartas, todėl juos galima jungti į elektros lizdą neįžemintus.

### Modeliui HM0871C

ENG102-3

#### Triukšmas

Tipiškas A svertinis triukšmo lygis nustatytas pagal EN60745:

Garso slėgio lygis ( $L_{pA}$ ) : 86 dB (A)

Garso galios lygis ( $L_{WA}$ ) : 97 dB(A)

Paklaida (K): 3 dB(A)

**Naudokite ausų apsaugą**

ENG216-2

#### Vibracija

Vibracijos bendroji vertė (trijų ašių vektorių suma) nustatyta pagal EN60745 standartą:

Darbo režimas: kirtimo funkcija, naudojant šoninę rankeną

Vibracijos emisija ( $a_{h,ChEq}$ ): 8,0 m/s<sup>2</sup>

Paklaida (K): 1,5 m/s<sup>2</sup>

ENG306-1

Darbo režimas: kirtimo funkcija, naudojant šoninę spaustuvą

Vibracijos emisija ( $a_{h,ChEq}$ ): 8,0 m/s<sup>2</sup>

Paklaida (K): 2,0 m/s<sup>2</sup>

ENG306-1

### Modeliui HM0870C

ENG102-3

#### Triukšmas

Tipiškas A svertinis triukšmo lygis nustatytas pagal EN60745:

Garso slėgio lygis ( $L_{pA}$ ) : 87 dB (A)

Garso galios lygis ( $L_{WA}$ ) : 98 dB(A)

Paklaida (K): 3 dB(A)

**Naudokite ausų apsaugą**

ENG216-2

#### Vibracija

Vibracijos bendroji vertė (trijų ašių vektorių suma) nustatyta pagal EN60745 standartą:

Darbo režimas: kirtimo funkcija, naudojant šoninę rankeną

Vibracijos emisija ( $a_{h,ChEq}$ ): 11,0 m/s<sup>2</sup>

Paklaida (K): 1,5 m/s<sup>2</sup>

ENG306-1

Darbo režimas: kirtimo funkcija, naudojant šoninę spaustuvą

Vibracijos emisija ( $a_{h,ChEq}$ ): 11,5 m/s<sup>2</sup>

Paklaida (K): 1,5 m/s<sup>2</sup>

ENG901-1

• Paskelbtasis vibracijos emisijos dydis nustatytas pagal standartinį testavimo metodą ir jį galima naudoti vienam įrankiui palyginti su kitu.



- Paskelbtasis vibracijos emisijos dydis taip pat gali būti naudojamas preliminariai įvertinti vibracijos poveikį.

### ⚠️ ĮSPĖJIMAS:

- Faktiškai naudojant elektrinį įrankį, keliamos vibracijos dydis gali skirtis nuo paskelbtojo dydžio, priklausomai nuo būdų, kuriais yra naudojamas šis įrankis.
- Siekiant apsaugoti operatorių, būtina įvertinkite saugos priemones, remdamiesi vibracijos poveikio įvertinimu esant faktinėms naudojimo sąlygoms (atsižvelgdami į visas darbo ciklo dalis, pavyzdžiui, ne tik kiek laiko įrankis veikia, bet ir kiek kartų jis yra išjungiamas bei kai jis veikia be apdrovų).

ENH101-13

Tik Europos šalims

### ES atitikties deklaracija

Mes, „Makita Corporation“ bendrovė, būdami atsakingas gamintojas, pareiškiame, kad šis „Makita“ mechanizmas(-ai):

Mechanizmo paskirtis:  
Atskėlimo plaktukas

Modelio Nr./ tipas: HM0871C, HM0870C

priklauso serijinei gamybai ir

atitinka šias Europos direktyvas:

98/37/EB iki 2009 m. gruodžio 28 d., tuomet  
2006/42/EB nuo 2009 m. gruodžio 29 d.

ir yra pagamintas pagal šiuos standartus arba normatyvinius dokumentus:

EN60745

Techninę dokumentaciją saugo mūsų įgaliotasis atstovas Europoje, kuris yra:

Makita International Europe Ltd,  
Michigan, Drive, Tongwell,  
Milton Keynes, MK15 8JD, England (Anglija)

2009 m. balandžio 24 d.



000230

Tomoyasu Kato

Direktorius

Makita Corporation

3-11-8, Sumiyoshi-cho,

Anjo, Aichi, JAPAN (JAPONIJA)

GEA010-1

## Bendrieji perspėjimai darbui su elektriniais įrankiais

⚠️ ĮSPĖJIMAS Perskaitykite visus saugos įspėjimus ir instrukcijas. Nesilaikydami žemiau pateiktų įspėjimų ir instrukcijų galite patirti elektros smūgį, gaisrą ir/arba sunkų sužeidimą.

**Išsaugokite visus įspėjimus ir instrukcijas, kad galėtumėte jas**

**peržiūrėti ateityje.**

## SAUGOS ĮSPĖJIMAI DĖL SMŪGINIO GRAŽTO NAUDOJIMO

1. **Naudokite klausos apsaugines priemones.** Triukšmas gali pakenkti klausai.
2. **Naudokite su įrankiu pridėtą išorinę rankeną (rankenas).** Nesuvaldę įrankio galite susižeisti.
3. **Atlikdami darbus, kurių metu pjovimo antgalis galėtų užkliudyti nematomą laidą arba savo paties laidą, laikykite elektrinius įrankius už izoliuotų paviršių.** Pjovimo antgaliai prisilietus prie „gyvo“ laido, neizoliuotos metalinės elektrinio įrankio dalys gali sukelti elektros smūgį ir nutrenkti operatorių.
4. **Užsidėkite kietą galvos apdangalą (apsauginį šalimą), apsauginius akinius ir (arba) veido skydelį.** Įprastiniai akiniai ar akiniai nuo saulės NĖRA apsauginiai akiniai. Taip pat primygtinai rekomenduojama užsidėti kaukę, saugančią nuo dulkių, ir pirštines su storu pamušalu.
5. **Prieš pradėdami dirbti įsitikinkite, kad grąžtas tinkamai įtvirtintas.**
6. **Įprastai naudojant įrankį, jis vibruoja. Varžtai gali lengvai atsisukti, o tai gali tapti gedimo arba nelaimingo atsitikimo priežastimi.** Prieš pradėdami dirbti atidžiai patikrinkite, ar varžtai gerai priveržti.
7. **Šaltu oru, arba jei įrankiu nesinaudojote ilgą laiką, leiskite įrankiui šiek tiek išilti naudodami jį be apkrovos.** Tada tepalas suminkštės. Tinkamai neįšildžius įrankio, bus sunku kalti.
8. **Visuomet stovėkite tvirtai.** Įsitikinkite, kad po jumis nieko nėra, jei dirbate aukštai.
9. **Laikykite įrankį tvirtai abiem rankomis.**
10. **Žiūrėkite, kad rankos būtų kuo toliau nuo judamųjų dalių.**
11. **Nepalikite veikiančio įrankio.** Naudokite įrankį tik laikydami rankomis.
12. **Dirbdami nenukreipkite veikiančio įrankio į žmones.** Kalamasis grąžtas gali išlėkti ir ką nors sunkiai sužeisti.
13. **Nelieskite grąžto arba šalia esančių dalių iškart po naudojimo; jie gali būti itin karšti ir nudeginti odą.**
14. **Be reikalo nenaudokite įrankio be apkrovos.**
15. **Kai kuriose medžiagose esama cheminių medžiagų, kurios gali būti nuodingos.** Saugokitės, kad neįkvėptumėte dulkių ir nesilietumėte oda. Laikytės medžiagų tiekėjo saugos duomenimis.

# SAUGOKITE ŠIAS INSTRUKCIJAS.

## ⚠️ DĖMESIO:

**NELEISKITE, kad patogumas ir gaminio pažinimas (įgyjamas pakartotinai naudojant) susilpnintų griežtą saugos taisyklių, taikytinų šiam gaminiui, laikymąsi.**

**DĖI NETINKAMO NAUDOJIMO arba saugos taisyklių nesilaikymo, kurios pateiktos šioje instrukcijoje galima rimtai susižeisti.**

## VEIKIMO APRAŠYMAS

### ⚠️ DĖMESIO:

- Prieš reguliuodami įrenginį arba tikrindami jo veikimą visada patikrinkite, ar įrenginys išjungtas, o laido kištukas - ištrauktas iš elektros lizdo.

### Jungiklio veikimas

#### Pav.1

### ⚠️ DĖMESIO:

- Prieš įjungdami įrankį į maitinimo tinklą, visuomet patikrinkite, ar jis išjungtas.
- Kai įrankis naudojamas ilgą laiko tarpą, operatoriaus patogumui jungiklį galima užfiksuoti „ON“ (įjungta) padėtyje. Būkite atsargūs, užfiksuodami įrankį „ON“ padėtyje ir tvirtai laikykite įrankio rankeną.

Norėdami įjungti įrankį, spauskite kairiąją svirtinio mygtuko dalį „ON (I)“. Norėdami išjungti įrankį, spauskite dešiniąją svirtinio mygtuko dalį „OFF (O)“.

### Greičio keitimas

#### Pav.2

Smūgiai per minutę galima reguliuoti tiesiog sukant reguliavimo ratuką. Tai galima daryti ir įrankiui veikiant. Ratukas sužymėtas nuo 1 (mažiausias greitis) iki 5 (didžiausias greitis).

Toliau esančioje lentelėje pateiktas santykis tarp sunumeruotų ant reguliavimo ratuko esančių nustatymų ir smūgių per minutę.

| Skaiciai ant reguliavimo ratuko | Smūgiai per minutę |
|---------------------------------|--------------------|
| 5                               | 2 650              |
| 4                               | 2 400              |
| 3                               | 1 750              |
| 2                               | 1 300              |
| 1                               | 1 100              |

010466

### ⚠️ DĖMESIO:

- Greičio reguliavimo diską galima sukuti tik iki 5 ir atgal iki 1. Nesukite jo toliau, nes gali sutrikti greičio reguliavimo funkcija.

## Tik modeliui HM0871C

### PASTABA:

- Smūgiai per minutę įrankiui veikiant be apkrovos yra mažesni nei įrankiui veikiant su apkrova, kad įrankiui veikiant be apkrovos, vibracija būtų mažesnė - tai normalu ir nėra gedimas. Atrėmus antgalį į betoną ir pradėjus darbą, smūgiai per minutę padidėja ir pasiekia lentelėje pateiktus dydžius. Esant žemai temperatūrai ir mažesniai tepalo srautui, įrankis gali nevykdyti šios funkcijos net ir tada, kai variklis veikia.

### Indikatoriaus lemputė

#### Pav.3

Žalia įjungtos energijos indikatoriaus lemputė užsidega, kai įrankis įjungiamas į elektros tinklą. Jeigu indikatoriaus lemputė neužsidega, gali būti nutrukęs maitinimo laidas arba sugedęs reguliatorius. Indikatoriaus lemputė dega, bet įrankis neįsijungia net ir paspaudus įjungimo mygtuką; gali būti susidėvėję angliniai šepetėliai, perdegusi indikacinė lemputė, sugedęs variklis arba neveikia „ON/OFF“ (Įjungimo/išjungimo) jungiklis.

Raudona lemputė pradeda žybcioti tada, kai angliniai šepetėliai yra beveik susidėvėję, įspėdama, kad būtina atlikti techninį įrankio aptarnavimą. Po 8 valandų naudojimo motoras automatiškai išsijungs.

## SURINKIMAS

### ⚠️ DĖMESIO:

- Prieš taisydami įrenginį visada patikrinkite, ar jis išjungtas, o laido kištukas - ištrauktas iš elektros lizdo.

### Šoninė rankena (papildoma rankena) įrankiui su strypo formos šonine rankena

#### Pav.4

Šoninė rankena gali būti pasukama į bet kurią pusę, todėl įrankį patogų laikyti bet kokiaje padėtyje. Atlaisvinkite šoninę rankeną, sukdami ją prieš laikroio rodyklę, pasukite ją į norimą padėtį, po to priveržkite ją, sukdami pagal laikrodžio rodyklę.

### Įrankiui su D raidės formos šonine rankena

#### Pav.5

Šią šoninę rankeną galima vertikaliai sukuti 360° kampu ir užtvirtinti bet kokiaje norimoje padėtyje. Be to, ją galima užfiksuoti aštuoniuose skirtingose padėtyse, sukant horizontaliai pirmyn atgal. Tiesiog atlaisvinkite suveržimo veržlę ir pasukite šoninę rankeną į norimą padėtį. Po to tvirtai užveržkite suveržimo veržlę.

### Gražto įdėjimas ir išėmimas

#### Pav.6

Nuvalykite antgalio jungiamąjį galą ir, prieš įdėdami, patepkite jį tepalu. Įkiškite antgalį į įrankį. Sukdami antgalį stumkite tol, kol jis užsifikuos.

#### av.7

Jeigu gražto įkišti negalite, ištraukite jį. Porą kartų patraukite už atjungimo mechanizmo gaubto. Po to vėl kiškite gražtą. Sukdami gražtą stumkite tol, kol jis užsifiksuos.

#### Pav.8

Įdėję, visada patikrinkite, ar gražtas įdėtas tvirtai, pabandydami jį ištraukti.

#### Pav.9

Norėdami ištraukti gražtą, patraukite atjungimo mechanizmo gaubtą iki galo žemyn ir ištraukite gražtą.

### Antgalio kampas

#### Pav.10

#### Pav.11

Antgalį gali užtvirtinti, pakreipus jį 12 skirtingų kampų. Norėdami pakeisti antgalio tvirtinimo kampą, pastumkite keitimo žiedą į priekį, po to sukite keitimo žiedą, norėdami pakeisti antgalio tvirtinimo kampą. Pareguliuavę norimą kampą, stumkite keitimo žiedą atgal į pradinę padėtį. Antgalis už užtvirtintas.

#### PASTABA:

- Keitimo žiedas nesisuka, jeigu antgalis įrankyje neįkištas.

## NAUDOJIMAS

### Skėlimas/ nuodegų šalinimas / ardymas

#### Pav.12

#### Pav.13

Darbo metu visada tvirtai laikykite įrankį už šoninės (papildoma rankena) ir pagrindinės rankenos. Įjunkite įrankį ir nesmarkiai spauskite, kad jis nešokinėtų nevaldomas. Jeigu įrankį spausite labai smarkiai, darbo našumas dėl to nepadidės.

## TECHNINĖ PRIEŽIŪRA

#### ⚠DĖMESIO:

- Prieš apžiūrėdami ar taisydami įrenginį visada patikrinkite, ar jis išjungtas, o laido kištukas - ištrauktas iš elektros lizdo.
- Niekada nenaudokite gazolino, benzino, tirpiklio, spirito arba panašių medžiagų. Gali atsirasti išblukimų, deformacijų arba įtrūkimų.

#### Tepimas

#### ⚠DĖMESIO:

- Šį techninį aptarnavimą turi atlikti tik firmos „Makita“ įgaliotasis techninės priežiūros centras.

Šio įrankio nereikia tepti kas valandą arba kas dieną, nes jis turi hermetišką, tepalu užpildytą tepimo sistemą. Tepkite įrankį kiekvieną kartą pakeitę anglinius šepetėlius. Įrankio sutepimo techninę paslaugą atlieka įgaliotasis „Makita“ techninio aptarnavimo centras, į kurį ir reikia pristatyti įrankį.

#### Pav.14

Leiskite įrankiui paveikti keletą minučių, kad jis iššiltų. Išjunkite įrankį ir ištraukite jo kištuką iš maitinimo lizdo. Atsukite keturis varžtus ir nuimkite rankeną. Atrępkite dėmesį, kad viršutiniai varžtai skiriasi nuo kitų varžtų.

#### Pav.15

Jungtis atjungžiama ištraukiant.

#### Pav.16

Atlaisvinkite keturis varžtus, esančius ant skriejiko dangtelio, ir nuimkite skriejiko dangtelį.

#### Pav.17

Išvalykite viduje likusį seną tepalą ir pripilkite naujo (30 g). Naudokite tik autentišką „Makita“ gražtuvams skirtą tepalą (papildomas priedas). Pripylus didesnį tepalo kiekį, ne nurodyta, (maždaug 30 g), kalimo darbas gali būti netikslus arba gali sugesti įrankis. Pripilkite tik nurodytą tepalo kiekį.

#### ⚠DĖMESIO:

- Būkite atsargūs, kad nepažeistumėte jungties arba laidų, ypač valydami seną tepalą arba montuodami rankeną.

Jei norite iš naujo surinkti įrankį, atlikite išardymo procedūrą atvirkščia tvarka.

#### ⚠DĖMESIO:

- Per daug neperveržkite švaistiklio gaubtelio. Jis pagamintas iš plastiko ir gali sutrūkti.
- Būkite atsargūs, kad nepažeistumėte jungties arba laidų, ypač valydami seną tepalą arba montuodami rankeną.

#### Pav.18

Tvirtai prijunkite jungtį ir iš naujo sumontuokite rankeną. Kad gaminyt būtų SAUGUS ir PATIKIMAS, jį taisyti, apžiūrėti, keisti anglinius šepetėlius, atlikti techninės priežiūros darbus arba reguliuoti turi įgaliotasis kompanijos „Makita“ techninės priežiūros centras; reikia naudoti tikiai kompanijos „Makita“ pagamintas atsargines dalis.

## PRIEDAI

#### ⚠DĖMESIO:

- Su šiuo vadove aprašytu įrenginiu „Makita“ rekomenduojama naudoti tik nurodytus priedus ir papildomus įtaisus. Jeigu bus naudojami kitokie priedai ar papildomi įtaisai, gali būti sužaloti žmonės. Priedus arba papildomus įtaisus naudokite tik pagal paskirtį.

Jeigu norite daugiau sužinoti apie tuos priedus, kreipkitės į artimiausią „Makita“ techninės priežiūros centrą.

- Piramidinis kaltas (SDS-Max)
- Šaltkalvio kaltelis (SDS-max)
- Nuodegų šalinimo kirstukas (SDS-max)
- Molio kasimo kastuvėlis (SDS-max)
- Gražto antgalio tepalas
- Apsauginiai akiniai
- Kūjo tepalas
- Plastikinis dėklas

## EESTI (algsed juhised)

### Üldvaate selgitus

|                                  |                   |                          |
|----------------------------------|-------------------|--------------------------|
| 1-1. Lülitid päästik             | 6-2. Puurimääre   | 16-1. Karteri korgi kate |
| 2-1. Regulaatorketas             | 7-1. Vabastuskate | 16-2. Kruvikeeraja       |
| 3-1. Toite märgutuli (roheline)  | 9-1. Vabastuskate | 17-1. Määrdeaine         |
| 3-2. Hoolduse märgutuli (punane) | 10-1. Muuterõngas | 18-1. Liitmik            |
| 4-1. Külgakäepide (abipide)      | 14-1. Kruvid      | 18-2. Valge              |
| 5-1. D-servaga külgmine käepide  | 15-1. Liitmik     | 18-3. Must               |
| 5-2. Fiksaatormutter             | 15-2. Valge       |                          |
| 6-1. Otsaku vars                 | 15-3. Must        |                          |

## TEHNILISED ANDMED

| Mudel               | HM0871C                         | HM0870C |
|---------------------|---------------------------------|---------|
| Löökide arv minutis | 1 100 - 2 650 min <sup>-1</sup> |         |
| Kogupikkus          | 466 mm                          | 449 mm  |
| Netomass            | 5,6 kg                          | 5,1 kg  |
| Kaitseklass         | II                              |         |

- Meie jätkuva teadus- ja arendustegevuse programmi tõttu võidakse siin antud tehnilisi andmeid muuta ilma ette teatamata.
- Tehnilised andmed võivad olla riigiti erinevad.
- Kaal vastavalt EPTA protseduurile 01/2003

ENE045-1

### Ettenähtud kasutamine

Tööriist on ette nähtud meiseldustööde teostamiseks betoonis, tellistes, kivis ja asfaldis, samuti ka kinnitusvahendite paigaldamiseks koos sobivate tarvikute kasutamisega.

ENF002-1

### Toide

Tööriista võib ühendada ainult selle andmesildil näidatud pingele vastava pingega toiteallikaga ning seda saab kasutada ainult ühefaasilisel vahelduvvoolutoitel. Tööriist on vastavalt Euroopa standardile kahekordse isolatsiooniga ning seega võib seda kasutada ka ilma maandusjuhtmeta pistikupesaga ühendatult.

### Mudelile HM0871C

ENG102-3

#### Müra

Tüüpiline A-korrigeeritud müratase vastavalt EN60745:

- Müratase ( $L_{pA}$ ): 86 dB(A)
- Helivõimsuse tase ( $L_{WA}$ ): 97 dB(A)
- Määramatus (K): 3 dB(A)

#### Kasutage kõrvaklappe

ENG216-2

#### Vibratsioon

Vibratsiooni koguväärtus (kolmeteljelise vektori summa) on määratud vastavalt EN60745:

- Töörežiim: meiseldusfunktsioon külgakäepidet kasutades
- Vibratsiooni emissioon ( $a_{h,CHeq}$ ): 8,0 m/s<sup>2</sup>
- Määramatus (K): 1,5 m/s<sup>2</sup>

ENG901-1

ENG306-1  
Töörežiim: meiseldusfunktsioon külgakäepidet kasutades

- Vibratsiooni emissioon ( $a_{h,CHeq}$ ): 8,0 m/s<sup>2</sup>
- Määramatus (K): 2,0 m/s<sup>2</sup>

### Mudelile HM0870C

ENG102-3

#### Müra

Tüüpiline A-korrigeeritud müratase vastavalt EN60745:

- Müratase ( $L_{pA}$ ): 87 dB(A)
- Helivõimsuse tase ( $L_{WA}$ ): 98 dB(A)
- Määramatus (K): 3 dB(A)

#### Kasutage kõrvaklappe

ENG216-2

#### Vibratsioon

Vibratsiooni koguväärtus (kolmeteljelise vektori summa) on määratud vastavalt EN60745:

- Töörežiim: meiseldusfunktsioon külgakäepidet kasutades
- Vibratsiooni emissioon ( $a_{h,CHeq}$ ): 11,0 m/s<sup>2</sup>
- Määramatus (K): 1,5 m/s<sup>2</sup>

ENG306-1

- Töörežiim: meiseldusfunktsioon külgakäepidet kasutades
- Vibratsiooni emissioon ( $a_{h,CHeq}$ ): 11,5 m/s<sup>2</sup>
- Määramatus (K): 1,5 m/s<sup>2</sup>

ENG901-1

- Deklareeritud vibratsiooniemissiooni väärtus on mõõdetud kooskõlas standardse testimismeetodiga ning seda võib kasutada ühe seadme võrdlemiseks teisega.
- Deklareeritud vibratsiooniemissiooni väärtust võib kasutada ka mürataseme esmaseks hindamiseks.

**△HOIATUS:**

- Vibratsioonitase võib elektritööriista tegelikkuses kasutamise ajal erineda deklareeritud väärtusest sõltuvalt tööriista kasutamise viisidest.
- Rakendage kindlasti operaatori kaitsmiseks piisavaid ohutusabinõusid, mis põhinevad hinnangulisel müratasemel tegelikus töösituatsioonis (võttes arvesse tööperioodi kõik osad nagu näiteks korrad, mil seade lülitatakse välja ja mil seade töötab tühikäigul, lisaks tööajale).

ENH101-13

**Ainult Euroopa riigid****EÜ vastavusdeklaratsioon****Makita korporatsiooni vastutava tootjana kinnitame, et alljärgnev(ad) Makita masin(ad):**masina tähistus:  
Lammutusvasar

mudel nr./tüüp: HM0871C, HM0870C

on seeriatoodang ja

**vastavad alljärgnevatele Euroopa Parlamendi ja nõukogu direktiividele:**

98/37/EÜ kuni 28.12.2009 ja 2006/42/EÜ alates 29.12.2009

ning on toodetud vastavalt alljärgnevatele standarditele või standardiseeritud dokumentidele:

EN60745

Tehnilist dokumentatsiooni hoitakse meie volitatud esindaja käes Euroopas, kelleks on:

Makita International Europe Ltd,  
Michigan, Drive, Tongwell,  
Milton Keynes, MK15 8JD, Inglismaa

24. aprill 2009.

Tomoyasu Kato  
direktorMakita korporatsioon  
3-11-8, Sumiyoshi-cho,  
Anjo, Aichi, JAAPAN

000230

GEA010-1

**Üldised elektritööriistade ohutusohiatused****△ HOIATUS** Lugege läbi kõik ohutusohiatused ja juhised. Hoiatuste ja juhiste mittejärgmine võib põhjustada elektrišokki, tulekahju ja/või tõsisaid vigastusi.**Hoidke alles kõik hoiatused ja juhised edaspidisteks viideteks.****VASARA OHUTUSNÕUDED**

1. **Kandke kuulmiskaitseid.** Müra võib põhjustada kuulmiskadu.
2. **Kasutage lisakäepidet/pidemeid, kui need on tööriistadega kaasas.** Kontrolli puudumine võib põhjustada inimestele vigastusi.
3. **Hoidke elektritööriistu isoleeritud haardepindadest, kui töotate kohas, kus löiketera võib sattuda kokkupuutesse varjatud juhtmete ja seadme enda toitejuhtmega.** Pingestatud juhtmega kokkupuutesse sattunud löiketera võib pingestada elektritööriista metallosi, mille tagajärjel võib seadme kasutaja saada elektrilöögi.
4. **Kandke tugevat peakatet (kaitsekiiver), kaitseprille ja/või näokatet.** Tavalised prillid või päikesepriid EI OLE kaitseprillid. Eriti soovitatakse kanda ka tolmumaski ja paksult polsterdatud kindaid.
5. **Enne toimingu teostamist veenduge, et löikeotsik on kindlalt kinnitatud.**
6. **Reeglipärasel töötamisel on ette nähtud, et tööriist tekitab vibratsiooni.** Kruidid võivad hõlpsasti logisema hakata, põhjustades purunemise või õnnetuse. Enne toimingu teostamist kontrollige hoolikalt kruvide pingutatust.
7. **Külma ilmaga või siis, kui tööriista ei ole kaua aega kasutatud, laske tööriistal mõnda aega soojeneda, kätades seda ilma koormuseta.** See vabastab õlitamise. Ilma õige soojenemiseta on löökrežiimil töötamine raskendatud.
8. **Veenduge alati, et omaksite kindlat toetuspinda.** Kui töotate kõrguses, siis jälgige, et teist allpool ei viibiks inimesi.
9. **Hoidke tööriista kindlalt kahe käega.**
10. **Hoidke käed liikuvatest osadest eemal.**
11. **Ärge jätkke tööriista käima.** Käivitage tööriist ainult siis, kui hoiate seda käes.
12. **Ärge suunake töötavat tööriista töötamispiirkonnas viibijatele.** Löikeotsik võib välja lennata ja kedagi tõsiselt vigastada.
13. **Ärge puudutage löikeotsikut ega selle läheduses paiknevaid osi vahetult pärast tööoperatsiooni teostamist; need võivad olla väga kuumad ja põhjustada põletushaavu.**
14. **Ärge käituge tööriista tarbetult koormamata olekus.**
15. **Mõned materjalid võivad sisaldada mürgiseid aineid.** Rakendage meetmeid tolmu sissehingamise ja nahaga kokkupuute vältimiseks. Järgige materjali tarnija ohutuselast teavet.

# HOIDKE JUHEND ALLES.

## ⚠️ HOIATUS:

ÄRGE laske mugavusel või toote kasutamisharjumusel (mis on saadud korduva kasutuse jooksul) asendada vankumatut toote ohutuseeskirjade järgimist.

VALE KASUTUS või käesoleva kasutusjuhendi ohutusnõuete eiramine võib põhjustada tõsisel vigastusi.

## FUNKTSIONAALNE KIRJELDUS

### ⚠️ HOIATUS:

- Kandke alati hoolt selle eest, et tööriist oleks enne reguleerimist ja kontrollimist välja lülitatud ja vooluvõrgust lahti ühendatud.

### Lüliti funktsioneerimine

#### Joon.1

### ⚠️ HOIATUS:

- Kontrollige alati enne tööriista vooluvõrku ühendamist, kas tööriist on välja lülitatud.
- Pikemaajalisel kasutamisel saab lüliti operaatori mugavuse huvides lukustada sisselülitatud asendisse. Tööriista lukustamisel sisselülitatud asendisse olge ettevaatlik ja hoidke tööriista kindlas haardes.

Tööriista käivitamiseks lükake tööriista vasakul pool asetsev lülituskang asendisse "ON (I)" (SISSE). Tööriista seiskamiseks lükake tööriista paremal pool asetsev lülituskang asendisse "OFF (O)" (VÄLJA).

### Kiiruse muutmine

#### Joon.2

Löökide arvu minuti kohta saab reguleerida regulaartorketast keerates. Seda saab teha isegi siis, kui tööriist töötab. Kettal on märgised 1-st (madalaim kiirus) 5-ni (täiskiirus).

Regulaartorketall olevad numbrid ja löökide arv minutis on seotud nii, nagu kirjas alltoodud tabelis.

| Regulaartorketall olev number | Löökide arv minutis |
|-------------------------------|---------------------|
| 5                             | 2 650               |
| 4                             | 2 400               |
| 3                             | 1 750               |
| 2                             | 1 300               |
| 1                             | 1 100               |

010466

### ⚠️ HOIATUS:

- Kiiruseregulaatorit saab keerata ainult numbrini 5 ja tagasi numbrini 1. Ärge kiiruseregulaatorit jõuga üle 5 või 1 keerata püüdk, sest vastasel korral ei pruugi kiiruse reguleerimise funktsioon enam töötada.

## Ainult mudelile HM0871C

### MÄRKUS:

- Löökide arv minutis koormamata olekus on väiksem kui koormatud olekus, et vähendada vibratsiooni koormamata olekus ja ei viita probleemile. Kui kasutamisel suruda otsak vastu tsementpinda, siis löökide arv minutis suureneb ja saavutab tabelis esitatud väärtuse. Kui temperatuur on madal ja määrdaine ei ole vedel, võib tööriistal nimetatud funktsioon puududa isegi kui mootor pöörleb.

### Märgutuli

#### Joon.3

Tööriista ühendamisel vooluvõrku süttib roheline toite märgutuli. Kui märgutuli ei sütti põlema, on rike juhtmes või kontrollieris. Kui märgutuli süttib põlema, aga tööriist ei käivitu sisselülitamisel, on süsinikharjad või kontrollier kulunud, mootor või ON/OFF (SISSE/VÄLJA) lüliti on rikkis.

Punane märgutuli hakkab vilkuma, kui süsinikharjad on kulunud ja tööriist vajab hooldamist. After approx. Pärast umbes 8-tunnist kasutamist lülitub mootor automaatselt välja.

## KOKKUPANEK

### ⚠️ HOIATUS:

- Kandke alati enne tööriistal mingite tööde teostamist hoolt selle eest, et see oleks välja lülitatud ja vooluvõrgust lahti ühendatud.

### Külgakäepide (abipide)

#### Pulga tüüpi külgmise käepidemega tööriistale

#### Joon.4

Külgakäepidet saab pöörata kummalegi küljele, võimaldades tööriista hõlpsat käsitemist igas asendis. Keerake külgakäepide vastupäeva lahti ja pöörake see soovitud asendisse, seejärel keerake see päripäeva kinni.

#### D-kujulise külgmise käepidemega tööriistale

#### Joon.5

Külgakäepidet saab vertikaalsuunas 360° ulatuses keerata ja fikseerida mistahes soovitud asendisse. Samuti saab seda horisontaalsuunas (ette- ja tahapool) kaheksasse asendisse fikseerida. Külgakäepideme soovitud asendisse pööramiseks keerake lihtsalt fiksaatormutter lahti. Seejärel keerake fiksaatormutter korralikult kinni.

### Otsaku paigaldamine või eemaldamine

#### Joon.6

Enne paigaldamist puhastage otsaku vars ja kandke sellele puurimääret.

Pange otsak tööriista sisse. Keerake ja suruge otsakut, kuni see fikseerub.

### Joon.7

Kui otsakut ei õnnestu sisse suruda, siis eemaldage see. Tõmmake vabastuskatet paar korda allapoole. Seejärel pange otsak uuesti sisse. Keerake ja suruge otsakut, kui see fikseerub.

### Joon.8

Pärast paigaldamist veenduge alati, et otsak on kindlalt paigas, proovides seda välja tõmmata.

### Joon.9

Otsaku eemaldamiseks tõmmake vabastuskate lõpuni alla ja tõmmake otsak välja.

### Otsaku nurk

#### Joon.10

#### Joon.11

Otsaku saab fikseerida 12 erineva nurga alla. Otsaku nurga muutmiseks libistage muuterõngas ette, seejärel muutke muuterõngast pöörates otsaku nurka. Kui otsak on soovitud nurga all, lükake muuterõngas tagasi algasendisse. Otsak on kohale fikseeritud.

### MÄRKUS:

- Kui otsak ei ole tööriista külge paigaldatud, ei saa muuterõngast keerata.

## TÖÖRIISTA KASUTAMINE

### Täksimine / pealiskihi eemaldamine / lammutustööd

#### Joon.12

#### Joon.13

Kasutage alati külgakäepidet (abikäepide) ning hoidke tööriista töö ajal kindlalt nii külgakäepidemest kui lülitiga käepidemest. Lülitage tööriist sisse ja avaldage sellele kergert survet, et tööriist ei pööraks kontrollimatult tagasi. Liiga suur surve tööriistale ei muuda tööd tõhusamaks.

## HOOLDUS

### △HOIATUS:

- Kandke alati enne kontroll- või hooldustoimingute teostamist hoolt selle eest, et tööriist oleks välja lülitatud ja vooluvõrgust lahti ühendatud.
- Ärge kunagi kasutage benssiini, vedeldit, alkoholi ega midagi muud sarnast. Selle tulemuseks võib olla liitumine, deformatsioon või pragunemine.

### Õlitamine

### △HOIATUS:

- Seda tööd peaks teostama ainult volitatud Makita teeninduskeskus.

Tööriist ei vaja igapäevast ega töötundide järgi teostatavat määrimist, sest see on varustatud kinnise määrimissüsteemiga. Tööriista tuleks määrida iga kord siis, kui vahetatakse süsiharju. Selle määrimise teostamiseks saatke tööriist volitatud Makita teeninduskeskusesse.

### Joon.14

Laske tööriistal soojenemiseks mõned minutid töötada. Lülitage tööriist välja ja lahutage vooluvõrgust. Keerake lahti neli kruvi ja eemaldage käepide. Pange tähele, et ülemised kruvid erinevad teistest kruvidest.

### Joon.15

Ühendage liitmik lahti, tõmmates seda.

### Joon.16

Keerake lahti neli võlli otsaku kruvi ja eemaldage võlli otsaku kate.

### Joon.17

Pühkige vana määre seest ära ja lisage värsket määret (30 g). Kasutage ainult ehtsat Makita vasaramääret (lisatarvik). Lubatud (ligikaudu 30 g) suurema koguse määre kasutamine võib põhjustada vale haamritööd või tööriista rikkeid. Kasutage täitmisel määret ainult ettenähtud koguses.

### △HOIATUS:

- Olge ettevaatlik, et mitte vigastada liitmikku või voolujuhtmeid, eriti kasutatud määre eemaldamisel. Tööriista kokku panemiseks järgige paigaldamise protseduuri vastupidises järjekorras.

### △HOIATUS:

- Ärge keerake karteri korki liiga tugevasti kinni. See on valmistatud vaigust ning võib puruneda.
- Olge ettevaatlik, et mitte vigastada liitmikku või voolujuhtmeid, eriti käepideme paigaldamisel.

### Joon.18

Ühendage liitmik ja seejärel paigaldage käepide tagasi. Toote OHUTUSE ja TÖÖKINDLUSE säilimiseks tuleb vajalikud remonttööd, süsiharja kontrollimine ja väljavahetamine ning muud hooldus- ja reguleerimistööd lasta teha Makita volitatud teeninduskeskustes. Alati tuleb kasutada Makita varuosi.

## TARVIKUD

### △HOIATUS:

- Neid tarvikuid ja lisaseadiseid on soovitatav kasutada koos Makita tööriistaga, mille kasutamist selles kasutusjuhendis kirjeldatakse. Muude tarvikute ja lisaseadiste kasutamisega kaasneb vigastada saamise oht. Kasutage tarvikuid ja lisaseadiseid ainult otstarvetel, milleks need on ette nähtud.

Saate vajadusel kohalikust Makita teeninduskeskusest lisateavet nende tarvikute kohta.

- Piiktera (SDS-max)
- Meisel (SDS-max)
- Pealiskihi meisel (SDS-max)
- Savilabidas (SDS-max)
- Puurimääre
- Kaitseprillid
- Vasaramääre
- Plastist kandekohver



## РУССКИЙ ЯЗЫК (Исходная инструкция)

### Объяснения общего плана

|   |                        |                          |
|---|------------------------|--------------------------|
| 1-1. Рычаг переключателя                            | 5-2. Гайка зажима      | 15-3. Черный             |
| 2-1. Регулировочный диск                            | 6-1. Хвостовик биты    | 16-1. Кожух крышки ручки |
| 3-1. Индикаторная лампа включения питания (зеленая) | 6-2. Смазка биты       | 16-2. Шуруповерт         |
| 3-2. Лампа индикатор обслуживания (красная)         | 7-1. Крышка            | 17-1. Смазка             |
| 4-1. Боковая рукоятка (вспомогательная ручка)       | 9-1. Крышка            | 18-1. Разъем             |
| 5-1. D-образная боковая рукоятка                    | 10-1. Кольцо изменения | 18-2. Белый              |
|   | 14-1. Винты            | 18-3. Черный             |
|   | 15-1. Разъем           |                          |
|   | 15-2. Белый            |                          |

## ТЕХНИЧЕСКИЕ ХАРАКТЕРИСТИКИ

| Модель             | HM0871C                         | HM0870C |
|--------------------|---------------------------------|---------|
| Ударов в минуту    | 1 100 - 2 650 мин <sup>-1</sup> |         |
| Общая длина        | 466 мм                          | 449 мм  |
| Вес нетто          | 5,6 кг                          | 5,1 кг  |
| Класс безопасности | II                              |         |

- Благодаря нашей постоянно действующей программе исследований и разработок, указанные здесь технические характеристики могут быть изменены без предварительного уведомления.
- Технические характеристики могут различаться в зависимости от страны.
- Масса в соответствии с процедурой EPTA 01/2003

### Назначение

Данный инструмент предназначен для долбления в бетоне, кирпиче, камне и асфальте, а также для проходки горных пород и уплотнения грунта при использовании соответствующих принадлежностей.

ENE045-1

ENF002-1

### Источник питания

Данный инструмент должен подключаться к источнику питания с напряжением, соответствующим напряжению, указанному на идентификационной пластинке, и может работать только от однофазного источника переменного тока. В соответствии с европейским стандартом данный инструмент имеет двойную изоляцию и поэтому может подключаться к розеткам без провода заземления.

боковой рукоятки

Распространение вибрации ( $a_{h,Chetq}$ ): 8,0 м/с<sup>2</sup>

Погрешность (K): 1,5 м/с<sup>2</sup>

ENG306-1

Режим работы: долбление с использованием боковой ручки

Распространение вибрации ( $a_{h,Chetq}$ ): 8,0 м/с<sup>2</sup>

Погрешность (K): 2,0 м/с<sup>2</sup>

### Для модели HM0871C

ENG102-3

#### Шум

Типичный уровень взвешенного звукового давления (A), измеренный в соответствии с EN60745:

Уровень звукового давления ( $L_{pA}$ ): 86 дБ (A)

Уровень звуковой мощности ( $L_{WA}$ ): 97 дБ (A)

Погрешность (K): 3 дБ(A)

**Используйте средства защиты слуха**

ENG216-2

#### Вибрация

Общий уровень вибрации (векторная сумма по трем координатам), определенный в соответствии с EN60745:

Режим работы: долбление с использованием

### Для модели HM0870C

ENG102-3

#### Шум

Типичный уровень взвешенного звукового давления (A), измеренный в соответствии с EN60745:

Уровень звукового давления ( $L_{pA}$ ): 87 дБ (A)

Уровень звуковой мощности ( $L_{WA}$ ): 98 дБ (A)

Погрешность (K): 3 дБ(A)

**Используйте средства защиты слуха**

ENG216-2

#### Вибрация

Общий уровень вибрации (векторная сумма по трем координатам), определенный в соответствии с EN60745:

Режим работы: долбление с использованием боковой рукоятки

Распространение вибрации ( $a_{h,Chetq}$ ): 11,0 м/с<sup>2</sup>

Погрешность (K): 1,5 м/с<sup>2</sup>

ENG306-1

Режим работы: долбление с использованием боковой ручки

Распространение вибрации ( $a_{h,Chetq}$ ): 11,5 м/с<sup>2</sup>

Погрешность (K): 1,5 м/с<sup>2</sup>

- Заявленное значение распространения вибрации измерено в соответствии со стандартной методикой испытаний и может быть использовано для сравнения инструментов.
- Заявленное значение распространения вибрации можно также использовать для предварительных оценок воздействия.

#### **⚠ ПРЕДУПРЕЖДЕНИ:**

- Распространение вибрации во время фактического использования электроинструмента может отличаться от заявленного значения в зависимости способа применения инструмента.
- Обязательно определите меры безопасности для защиты оператора, основанные на оценке воздействия в реальных условиях использования (с учетом всех этапов рабочего цикла, таких как выключение инструмента, работа без нагрузки и включение).

ENH101-13

Только для европейских стран

#### **Декларация о соответствии ЕС**

**Makita Corporation, являясь ответственным производителем, заявляет, что следующие устройства Makita:**

Обозначение устройства:  
Отбойный молоток

Модель/Тип: HM0871C, HM0870C  
являются серийными изделиями и

**Соответствует следующим директивам ЕС:**

98/37/ЕС до 28 декабря 2009 г. и 2006/42/ЕС с 29 декабря 2009 г.

И изготовлены в соответствии со следующими стандартами или нормативными документами:

EN60745

Техническая документация хранится у официального представителя в Европе:

Makita International Europe Ltd,  
Michigan, Drive, Tongwell,  
Milton Keynes, MK15 8JD, England

24 апреля 2009



000230

Tomoyasu Kato (Томояшу Като)  
Директор  
Makita Corporation  
3-11-8, Sumiyoshi-cho,  
Anjo, Aichi, JAPAN

## **Общие рекомендации по технике безопасности для электроинструментов**

**⚠ ПРЕДУПРЕЖДЕНИЕ** Ознакомьтесь со всеми инструкциями и рекомендациями по технике безопасности. Невыполнение инструкций и рекомендаций может привести к поражению электротоком, пожару и/или тяжелым травмам.

**Сохраните брошюру с инструкциями и рекомендациями для дальнейшего использования.**

GEB004-6

## **МЕРЫ БЕЗОПАСНОСТИ ПРИ ИСПОЛЬЗОВАНИИ ОТБОЙНОГО МОЛОТКА**

1. **Пользуйтесь средствами защиты органов слуха.** Воздействие шума может привести к потере слуха.
2. **Используйте дополнительную ручку (если входит в комплект инструмента.** Утрата контроля над инструментом может привести к травме.
3. **Если при выполнении работ существует риск контакта режущего инструмента со скрытой электропроводкой или собственным шнуром питания, держите электроинструмент за специально предназначенные изолированные поверхности.** Контакт с проводом под напряжением приведет к тому, что металлические детали инструмента также будут под напряжением, что приведет к поражению оператора электрическим током.
4. **Надевайте защитную каску, защитные очки и/или защитную маску.** Обычные или солнцезащитные очки **НЕ** являются защитными очками. Также настоятельно рекомендуется надевать противопылевой респиратор и перчатки с толстыми подкладками.
5. **Перед выполнением работ убедитесь в надежном креплении биты.**
6. **При нормальной эксплуатации инструмент может вибрировать.** Винты могут раскрутиться, что приведет к поломке или несчастному случаю. Перед эксплуатацией тщательно проверяйте затяжку винтов.
7. **В холодную погоду, или если инструмент не использовался в течение длительного периода времени, дайте инструменту немного прогреться, включив его без нагрузки.** Это размягчит смазку. Без надлежащего прогрева ударное действие

- будет затруднено.
8. При выполнении работ всегда занимайте устойчивое положение. При использовании инструмента на высоте убедитесь в отсутствии людей внизу.
  9. Крепко держите инструмент обеими руками.
  10. Руки должны находиться на расстоянии от движущихся деталей.
  11. Не оставляйте работающий инструмент без присмотра. Включайте инструмент только тогда, когда он находится в руках.
  12. При выполнении работ не направляйте инструмент на кого-либо, находящегося в месте выполнения работ. Бита может выскочить и привести к травме других людей.
  13. Сразу после окончания работ не прикасайтесь к бите или к деталям в непосредственной близости от нее. Бита может быть очень горячей, что приведет к ожогам кожи.
  14. Без необходимости не эксплуатируйте инструмент без нагрузки.
  15. Некоторые материалы могут содержать токсичные химические вещества. Примите соответствующие меры предосторожности, чтобы избежать вдыхания или контакта с кожей таких веществ. Соблюдайте требования, указанные в паспорте безопасности материала.

## СОХРАНИТЕ ДАННЫЕ ИНСТРУКЦИИ.

### ⚠️ ПРЕДУПРЕЖДЕНИ:

**НЕ ДОПУСКАЙТЕ**, чтобы удобство или опыт эксплуатации данного устройства (полученный от многократного использования) доминировали над строгим соблюдением правил техники безопасности.

**НЕПРАВИЛЬНОЕ ИСПОЛЬЗОВАНИЕ** инструмента или несоблюдение правил техники безопасности, указанных в данном руководстве, может привести к тяжелой травме.

## ОПИСАНИЕ ФУНКЦИОНИРОВАНИЯ

### ⚠️ ПРЕДУПРЕЖДЕНИ:

- Перед проведением регулировки или проверки работы инструмента всегда проверяйте, что инструмент выключен, а шнур питания вынут из розетки.

### Действие переключения Рис.1

### ⚠️ ПРЕДУПРЕЖДЕНИ:

- Перед включением инструмента в розетку всегда проверяйте, выключен ли инструмент.
- Переключатель можно заблокировать в положении "ВКЛ" для удобства оператора при продолжительном использовании. Будьте осторожны при блокировке инструмента в положении "ВКЛ" и продолжайте крепко удерживать инструмент.

Для включения инструмента нажмите на выключатель "ON (I)" с левой стороны инструмента. Для выключения инструмента нажмите на выключатель "OFF (O)" с правой стороны инструмента.

### Изменение скорости

#### Рис.2

Количество ударов в минуту можно установить поворотом регулировочного диска. Это может быть сделано даже во время работы инструмента. Диск снабжен метками - от 1 (самая низкая скорость) до 5 (максимальная скорость).

Ниже приведена таблица, в которой указано соотношение между числовыми метками на регулировочном диске и количеством ударов в минуту.

| Число на регулировочном диске | Ударов в минуту |
|-------------------------------|-----------------|
| 5                             | 2 650           |
| 4                             | 2 400           |
| 3                             | 1 750           |
| 2                             | 1 300           |
| 1                             | 1 100           |

010466

### ⚠️ ПРЕДУПРЕЖДЕНИ:

- Диск регулировки скорости можно поворачивать только до цифры 5 и обратно до 1. Не пытайтесь повернуть его дальше 5 или 1, так как функция регулировки скорости может выйти из строя.

Только для модели HM0871C

### Примечание:

- Количество ударов в минуту без нагрузки сокращается по сравнению с количеством

ударов с нагрузкой. Это объясняется стремлением снизить вибрацию при работе без нагрузки и не является признаком неисправности. При сверлении бетона количество ударов в минуту увеличивается и достигает показателя, указанного в таблице. При низкой температуре и повышении вязкости смазки данная функция инструмента может не работать даже при работающем электродвигателе.

## **Индикаторная лампа**

### **Рис.3**

При подключении инструмента к сети питания загорается зеленый индикатор включения. Если индикатор не загорается, то неисправен либо сетевой шнур, либо контроллер. Если индикатор горит, а инструмент не запускается даже при его включении, то: либо износились угольные щетки, либо неисправен контроллер или переключатель ВКЛ./ВЫКЛ. электродвигателя.

Когда угольные щетки износились практически полностью, начинает мигать красный индикатор, указывающий на необходимость проведения технического обслуживания. Примерно через 8 часов эксплуатации электродвигатель отключится автоматически.

## **МОНТАЖ**

### **⚠️ ПРЕДУПРЕЖДЕНИ:**

- Перед проведением каких-либо работ с инструментом всегда проверяйте, что инструмент выключен, а шнур питания вынут из розетки.

## **Боковая рукоятка (вспомогательная рукоятка)**

### **Для инструментов с прямой боковой рукояткой**

#### **Рис.4**

Боковая рукоятка может поворачиваться в любую сторону, что упрощает использование инструмента во всех положениях. Ослабьте крепление боковой рукоятки, повернув ее против часовой стрелки, затем установите ее в нужное положение и закрепите путем поворота рукоятки по часовой стрелке.

### **Для инструментов с D-образной боковой рукояткой**

#### **Рис.5**

Боковую рукоятку можно поворачивать на 360° по вертикали и закреплять в любом необходимом положении. Она также крепится в восьми различных положениях в обоих направлениях по горизонтали. Просто ослабьте зажимную гайку и поверните боковую рукоятку в необходимое положение. Затем крепко затяните зажимную гайку.

## **Установка или снятие биты**

### **Рис.6**

Очистите хвостовик биты и нанесите смазку для бит перед ее установкой.

Вставьте биту в инструмент. Поверните биту, толкая ее вниз, до тех пор, пока не будет обеспечено сцепление.

### **Рис.7**

Если утопить сверло не удастся, извлеките его. Несколько раз потяните крышку книзу. После этого снова вставьте сверло. Поверните сверло и нажмите, чтобы зафиксировать его.

### **Рис.8**

После установки всегда проверяйте надежность крепления биты, попытайтесь вытащить ее.

### **Рис.9**

Чтобы вынуть сверло, потяните крышку книзу до упора и извлеките сверло.

## **Угол наклона биты**

### **Рис.10**

#### **Рис.11**

Бита может быть закреплена под 12 разными углами. Чтобы изменить угол наклона биты, сдвиньте вперед кольцо переключения, а затем поверните это кольцо для смены угла биты. При нужном угле сместите кольцо переключения обратно в исходное положение. Бита будет закреплена на месте.

### **Примечание:**

- Кольцо переключения нельзя повернуть, если бита не вставлена в инструмент.

## **ЭКСПЛУАТАЦИЯ**

### **Расщепление/Скобление/Разрушение**

#### **Рис.12**

#### **Рис.13**

Всегда используйте боковую ручку (дополнительную) и во время работы крепко держите инструмент за боковую ручку и ручку с выключателем. Включите инструмент и немного надавите на него, чтобы он не подпрыгнул вверх без надлежащего контроля. Приложение значительного усилия на инструмент не повышает эффективности его эксплуатации.

## **ТЕХОБСЛУЖИВАНИЕ**

### **⚠️ ПРЕДУПРЕЖДЕНИ:**

- Перед проверкой или проведением техобслуживания всегда проверяйте, что инструмент выключен, а штекер отсоединен от розетки.
- Запрещается использовать бензин, лигроин, растворитель, спирт и т.п. Это может привести к изменению цвета, деформации и появлению

трещин.

## Смазка

### ПРЕДУПРЕЖДЕНИ:

- Эту процедуру обслуживания следует выполнять только в уполномоченных сервис-центрах Makita.

Инструмент не требует почасовой или ежедневной смазки, благодаря имеющейся в нем системе смазки. Смазку необходимо проводить при каждой замене угольных щеток. Для смазки отправьте инструмент в сборе в официальный сервисный центр компании Makita.

### Рис.14

Включите инструмент на несколько минут, чтобы он прогрелся. Отключите инструмент и выньте штекер из розетки питания.

Открутите четыре винта и снимите ручку. Обратите внимание на то, что верхние винты отличаются от других винтов.

### Рис.15

Отсоедините две клеммы (белую и черную), потянув за них.

### Рис.16

Ослабьте четыре винта на крышке кривошипа и снимите его крышку.

### Рис.17

Удалите старую смазку внутри ручки и замените ее свежей смазкой (30 г.). Используйте только смазку для молотка компании Makita (дополнительная принадлежность). Использование для заполнения излишнего количества смазки по сравнению с указанным (приблизительно 30 г.) может привести к неправильному функционированию ударного устройства или к отказу инструмента. Используйте для заполнения только указанное количество смазки.

### ПРЕДУПРЕЖДЕНИ:

- Соблюдайте осторожность, чтобы не повредить разъем и выводы проводов при удалении старой смазки.

Для сборки инструмента выполните процедуру разборки в обратном порядке.

### ПРЕДУПРЕЖДЕНИ:

- При установке крышки ручки не затягивайте винты слишком сильно. Это может привести к поломке, так как крышка изготовлена из полимера.
- Соблюдайте осторожность, чтобы не повредить разъем и выводы проводов, особенно при установке ручки.

## Рис.18

Надежно подключите разъем и установите ручку на место.

Для обеспечения БЕЗОПАСНОСТИ и НАДЕЖНОСТИ изделия, ремонт, проверка и замена угольных щеток и любые другие работы по техобслуживанию или регулировке должны осуществляться в уполномоченных сервис-центрах Makita с использованием запасных частей только производства компании Makita.

## ПРИНАДЛЕЖНОСТИ

### ПРЕДУПРЕЖДЕНИ:

- Эти принадлежности или насадки рекомендуется использовать вместе с Вашим инструментом Makita, описанным в данном руководстве. Использование каких-либо других принадлежностей или насадок может представлять опасность получения травм. Используйте принадлежность или насадку только по указанному назначению.

Если Вам необходимо содействие в получении дополнительной информации по этим принадлежностям, свяжитесь со своим местным сервис-центром Makita.

- Пирамидальное долото (SDS-max)
- Слесарное зубило (SDS-max)
- Отслаивающее долото (SDS-max)
- Лопатка для глины (SDS-max)
- Смазка биты
- Защитные очки
- Смазка для молотка
- Пластмассовый чемодан для переноски





**Makita Corporation**  
Anjo, Aichi, Japan

884928B983

[www.makita.com](http://www.makita.com)