

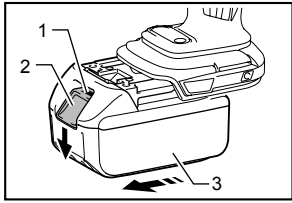

GB	Cordless Oil-Pulse Driver	INSTRUCTION MANUAL
S	Batteridrivnen hydraulisk slagskruvdragare	BRUKSANVISNING
N	Batteridrevet oljeimpulsskrutrekker	BRUKSANVISNING
FIN	Akkukäyttöinen öljypulssiväännin	KÄYTTÖOHJE
LV	Bezvadu eļļas impulsa skrūvgriezis	LIETOŠANAS INSTRUKCIJA
LT	Belaidis hidraulinis smūginis suktuvas	NAUDOJIMO INSTRUKCIJA
EE	Õliimpulss-akukruvikeeraja	KASUTUSJUHEND
RUS	Аккумуляторный Масляно-Ударный Шуруповерт	РУКОВОДСТВО ПО ЭКСПЛУАТАЦИИ

DTS131
DTS141





1 014963

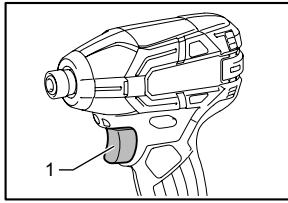

2 015150

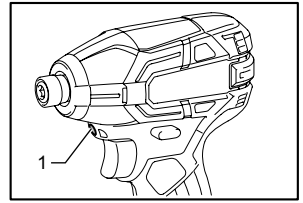

3 015151

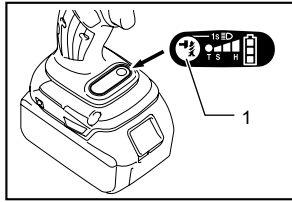

4 014966

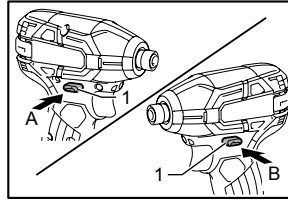

5 015152

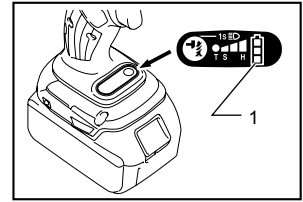

6 014994

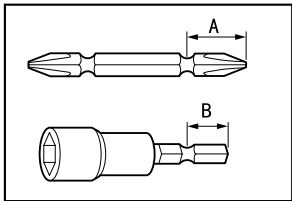

7 004521

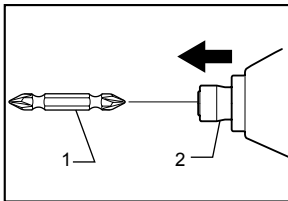

8 011406

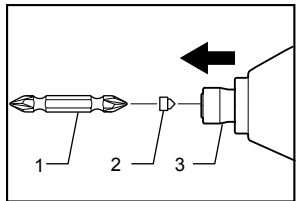

9 011407

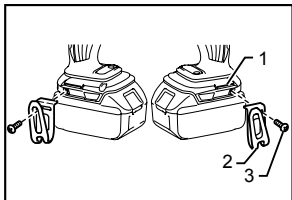

10 014969

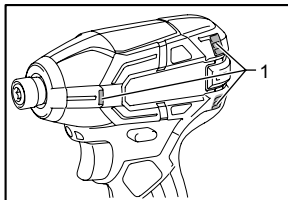

11 015158

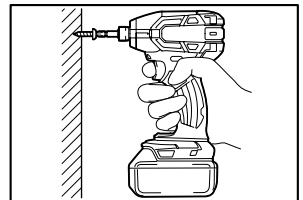

12 015153

ENGLISH (Original instructions)

Explanation of general view

1-1. Red indicator	5-1. Reversing switch lever	9-3. Sleeve
1-2. Button	6-1. Battery capacity	10-1. Groove
1-3. Battery cartridge	8-1. Bit	10-2. Hook
2-1. Switch trigger	8-2. Sleeve	10-3. Screw
3-1. Lamp	9-1. Bit	11-1. Vent
4-1. Button	9-2. Bit-piece	

SPECIFICATIONS

Model		DTS131	DTS141		
Capacities	Machine screw	4 mm - 8 mm	4 mm - 8 mm		
	Standard bolt	5 mm - 8 mm	5 mm - 8 mm		
No load speed	Impact mode (Hard)	0 - 3,000 min ⁻¹	0 - 3,200 min ⁻¹		
	Impact mode (Medium)	0 - 2,000 min ⁻¹	0 - 2,000 min ⁻¹		
	Impact mode (Soft)	0 - 1,200 min ⁻¹	0 - 1,200 min ⁻¹		
	T mode	0 - 1,200 min ⁻¹	0 - 1,200 min ⁻¹		
Impacts per minute	Impact mode (Hard)	0 - 2,500 min ⁻¹	0 - 2,700 min ⁻¹		
	Impact mode (Medium)	0 - 2,200 min ⁻¹	0 - 2,200 min ⁻¹		
	Impact mode (Soft)	0 - 1,400 min ⁻¹	0 - 1,400 min ⁻¹		
	T mode	0 - 1,400 min ⁻¹	0 - 1,400 min ⁻¹		
Rated voltage		D.C. 14.4 V		D.C. 18 V	
Overall length		136 mm		136 mm	
Battery cartridge		BL1415, BL1415N	BL1430, BL1440	BL1815, BL1815N, BL1820	BL1830, BL1840, BL1850
Net weight		1.2 kg	1.4 kg	1.2 kg	1.5 kg

- Due to our continuing program of research and development, the specifications herein are subject to change without notice.
- Specifications and battery cartridge may differ from country to country.
- Weight, with battery cartridge, according to EPTA-Procedure 01/2003

ENE033-1

Intended use

The tool is intended for screw driving in wood, metal and plastic.

ENG905-1

Noise

The typical A-weighted noise level determined according to EN60745:

(In soft impact force grade)

Sound pressure level (L_{pA}) : 77 dB (A)

Uncertainty (K) : 3 dB (A)

The noise level under working may exceed 80 dB (A).

Wear ear protection

ENG900-1

Vibration

The vibration total value (tri-axial vector sum) determined according to EN60745:

(In soft impact force grade)

Work mode : impact tightening of fasteners of the maximum capacity of the tool

Vibration emission (a_h) : 7.0 m/s²

Uncertainty (K) : 1.5 m/s²

ENG901-1

- The declared vibration emission value has been measured in accordance with the standard test method and may be used for comparing one tool with another.
- The declared vibration emission value may also be used in a preliminary assessment of exposure.

WARNING:

- The vibration emission during actual use of the power tool can differ from the declared emission value depending on the ways in which the tool is used.
- Be sure to identify safety measures to protect the operator that are based on an estimation of exposure in the actual conditions of use (taking account of all parts of the operating cycle such as the times when the tool is switched off and when it is running idle in addition to the trigger time).

For European countries only

EC Declaration of Conformity

Makita declares that the following Machine(s):

Designation of Machine:

Cordless Oil-Pulse Driver

Model No./ Type: DTS131, DTS141

Conforms to the following European Directives:

2006/42/EC

They are manufactured in accordance with the following standard or standardized documents:

EN60745

The technical file in accordance with 2006/42/EC is available from:

Makita, Jan-Baptist Vinkstraat 2, 3070, Belgium

19.3.2014



Yasushi Fukaya

Director

Makita, Jan-Baptist Vinkstraat 2, 3070, Belgium

000331

GEA010-1

General Power Tool Safety

Warnings

⚠ WARNING Read all safety warnings and all instructions. Failure to follow the warnings and instructions may result in electric shock, fire and/or serious injury.

Save all warnings and instructions for future reference.

GEB054-3

CORDLESS IMPACT DRIVER SAFETY WARNINGS

1. Hold power tool by insulated gripping surfaces, when performing an operation where the fastener may contact hidden wiring. Fasteners contacting a "live" wire may make exposed metal parts of the power tool "live" and could give the operator an electric shock.
2. Always be sure you have a firm footing. Be sure no one is below when using the tool in high locations.
3. Hold the tool firmly.
4. Wear ear protectors.
5. Do not touch the bit or the workpiece immediately after operation. They may be extremely hot and could burn your skin.
6. Keep hands away from rotating parts.

SAVE THESE INSTRUCTIONS.

⚠WARNING:

DO NOT let comfort or familiarity with product (gained from repeated use) replace strict adherence to safety rules for the subject product.

MISUSE or failure to follow the safety rules stated in this instruction manual may cause serious personal injury.

ENC007-8

IMPORTANT SAFETY INSTRUCTIONS

FOR BATTERY CARTRIDGE

1. Before using battery cartridge, read all instructions and cautionary markings on (1) battery charger, (2) battery, and (3) product using battery.
2. Do not disassemble battery cartridge.
3. If operating time has become excessively shorter, stop operating immediately. It may result in a risk of overheating, possible burns and even an explosion.
4. If electrolyte gets into your eyes, rinse them out with clear water and seek medical attention right away. It may result in loss of your eyesight.
5. Do not short the battery cartridge:
 - (1) Do not touch the terminals with any conductive material.
 - (2) Avoid storing battery cartridge in a container with other metal objects such as nails, coins, etc.
 - (3) Do not expose battery cartridge to water or rain.

A battery short can cause a large current flow, overheating, possible burns and even a breakdown.

6. Do not store the tool and battery cartridge in locations where the temperature may reach or exceed 50 ° C (122 ° F).
7. Do not incinerate the battery cartridge even if it is severely damaged or is completely worn out. The battery cartridge can explode in a fire.
8. Be careful not to drop or strike battery.
9. Do not use a damaged battery.
10. Follow your local regulations relating to disposal of battery.

SAVE THESE INSTRUCTIONS.

Tips for maintaining maximum battery life

1. Charge the battery cartridge before completely discharged. Always stop tool operation and charge the battery cartridge when you notice less tool power.
2. Never recharge a fully charged battery cartridge. Overcharging shortens the battery service life.
3. Charge the battery cartridge with room temperature at 10 ° C - 40 ° C (50 ° F - 104 ° F). Let a hot battery cartridge cool down before charging it.
4. Charge the battery cartridge once in every six months if you do not use it for a long period of time.

FUNCTIONAL DESCRIPTION

⚠CAUTION:

- Always be sure that the tool is switched off and the battery cartridge is removed before adjusting or checking function on the tool.

Installing or removing battery cartridge

Fig.1

⚠CAUTION:

- Always switch off the tool before installing or removing of the battery cartridge.
- **Hold the tool and the battery cartridge firmly when installing or removing battery cartridge.** Failure to hold the tool and the battery cartridge firmly may cause them to slip off your hands and result in damage to the tool and battery cartridge and a personal injury.

To remove the battery cartridge, slide it from the tool while sliding the button on the front of the cartridge.

To install the battery cartridge, align the tongue on the battery cartridge with the groove in the housing and slip it into place. Insert it all the way until it locks in place with a little click. If you can see the red indicator on the upper side of the button, it is not locked completely.

⚠CAUTION:

- Always install the battery cartridge fully until the red indicator cannot be seen. If not, it may accidentally fall out of the tool, causing injury to you or someone around you.
- Do not install the battery cartridge forcibly. If the cartridge does not slide in easily, it is not being inserted correctly.

Switch action

⚠CAUTION:

- Before inserting the battery cartridge into the tool, always check to see that the switch trigger actuates properly and returns to the "OFF" position when released.

Fig.2

To start the tool, simply pull the switch trigger. Tool speed is increased by increasing pressure on the switch trigger. Release the switch trigger to stop.

NOTE:

- The tool automatically stops if you keep pulling the switch trigger for about 360 seconds.



Lighting up the front lamp

⚠CAUTION:

- Do not look in the light or see the source of light directly.

Fig.3

Fig.4

To turn on the lamp status, press the button  for few seconds. To turn off the lamp status, press the button  for few seconds again.

With the lamp status ON, pull the switch trigger to turn on the lamp. To turn off, release it. The lamp goes out approximately 10 seconds after releasing the switch trigger.

With the lamp status OFF, the lamp will not turn on even if the trigger is pulled.

NOTE:

- To confirm the lamp status, pull the trigger. When the lamp lights up by pulling the switch trigger, the lamp status is ON. When the lamp does not come on, the lamp status is OFF.
- While pulling the switch trigger, the lamp status cannot be changed.
- For approximately 10 seconds after releasing the switch trigger, the lamp status can be changed.

Reversing switch action

⚠CAUTION:

- Always check the direction of rotation before operation.
- Use the reversing switch only after the tool comes to a complete stop. Changing the direction of rotation before the tool stops may damage the tool.
- When not operating the tool, always set the reversing switch lever to the neutral position.

Fig.5

This tool has a reversing switch to change the direction of rotation. Depress the reversing switch lever from the A side for clockwise rotation or from the B side for counterclockwise rotation.

When the reversing switch lever is in the neutral position, the switch trigger cannot be pulled.

Characteristics of Cordless Oil-impulse Driver

The Makita Cordless Oil-impulse Driver is a hydraulically operated impact tool using oil viscosity to produce impacts. Since oil viscosity changes with the temperature, be aware of the following two points when operating the tool.

1. Avoid using the tool below $-10\text{ }^{\circ}\text{C}$ ($14\text{ }^{\circ}\text{F}$) of temperature. When the tool temperature goes down below the degrees, this may cause damage to the motor of tool due to poor impulse.
2. When the tool becomes too hot, it may take longer to set screws.
3. The tool can overheat, causing a failure or hand burn if you operate it continuously for long hours. Let the tool cool off for more than 30 minutes before changing batteries during a long, continuous job.

Changing the impact force

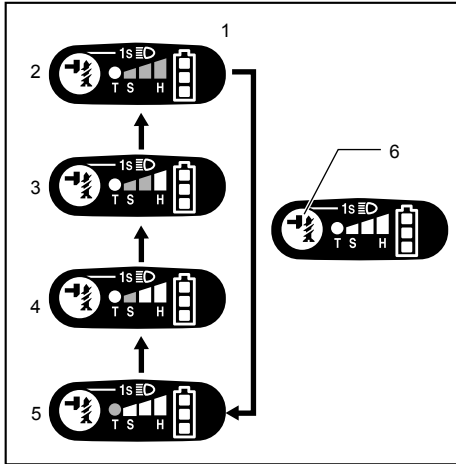

1. Changed in four steps
2. Hard
3. Medium
4. Soft
5. T mode
6. Button

012609

Impact force grade displayed on panel	Maximum blows		Application	Work
	DTS131	DTS141		
<p>Hard</p>	2,500 (min ⁻¹)	2,700 (min ⁻¹)	Tightening when force and speed are desired.	Tightening in underwork material / Tightening long screws.
<p>Medium</p>	2,200 (min ⁻¹)	2,200 (min ⁻¹)	Tightening when a good finishing is needed.	Tightening in the finishing board, plaster board.
<p>Soft</p>	1,400 (min ⁻¹)	1,400 (min ⁻¹)	Tightening when excessive tightening need to be avoided because of potentially clogged female screw and broken or damaged screw head.	Tightening sash screw/ Tightening small screws such as M6. Tightening bolt up to M8.
<p>T mode</p>	1,400 (min ⁻¹)	1,400 (min ⁻¹)	Tightening when speed and good finishing are needed.	Tightening when speed and good finishing are needed. Tightening bolt up to M8.

015147

The impact force can be changed in four steps: hard, medium, soft, and T mode.

This allows a tightening suitable to the work.

Every time the button  is pressed, the number of blows changes in four steps.

For approximately one minute after releasing the switch trigger, the impact force can be changed.

"T" is a special mode for fastening self drilling screws and bolts. In this mode, the tool starts to drive a screw with faster rotation, which is suited for drilling with the self-drilling -screw tip. Once the tool starts to tighten the screw, it impacts in soft force grade.

NOTE:







- When all lamps on the switch panel go out, the tool is turned off to save the battery power. The impact force grade can be checked by pulling the switch trigger to the extent that the tool does not operate.
- While pulling the switch trigger, the impact force grade cannot be changed.
- The tool automatically stops to prevent the damages on the parts during heavy load operation with hard or medium impact force grade. In that case select the soft or T mode impact force grade.

Indicating the remaining battery capacity

Fig.6

When you pull the switch trigger, the LED display shows the remaining battery capacity.

The remaining battery capacity is shown as the following table.

Battery indicator status	Remaining battery capacity
 : On  : Off  : Blinking	
	50% - 100%
	20% - 50%
	0% - 20%
	Charge the battery

015191

NOTE:

- Approximately one minute after the motor stops, the indicators go off to save the battery power. To check the remaining battery capacity, slightly pull the switch trigger.

Tool / battery protection system

The tool is equipped with a tool/battery protection system. This system automatically cuts off power to the motor to extend tool and battery life.





The tool will automatically stop during operation if the tool or battery are placed under one of the following conditions. In some conditions, the indicator lights up.

Overload protection

When the tool is operated in a manner that causes it to draw an abnormally high current, the tool automatically stops without any indications. In this situation, turn the tool off and stop the application that caused the tool to become overloaded. Then turn the tool on to restart.

Overheat protection for tool

When the tool is overheated, the tool stops automatically and the battery indicator shows following state. In this situation, let the tool cool before turning the tool on again.

Battery indicator	 : On	 : Off	 : Blinking
	Tool is overheated		

015192

ASSEMBLY

⚠CAUTION:

- Always be sure that the tool is switched off and the battery cartridge is removed before carrying out any work on the tool.

Installing or removing driver bit or socket bit

Fig.7

Use only bits that has inserting portion shown in the figure.

For tool with shallow bit hole

A=12mm B=9mm	Use only these type of bit. Follow the procedure (1). (Note) Bit-piece is not necessary.
-----------------	---

006348

For tool with deep bit hole

A=17mm B=14mm	To install these types of bits, follow the procedure (1).
A=12mm B=9mm	To install these types of bits, follow the procedure (2). (Note) Bit-piece is necessary for installing the bit.

011405

Procedure 1

For tool with normal sleeve

Fig.8

To install the bit, pull the sleeve in the direction of the arrow and insert the bit into the sleeve as far as it will go. Then release the sleeve to secure the bit.

For tool with one-touch type sleeve

To install the bit, insert the bit into the sleeve as far as it will go.

Procedure 2

In addition to the procedure(1) above, insert the bit-piece into the sleeve with its pointed end facing in.

Fig.9

To remove the bit, pull the sleeve in the direction of the arrow and pull the bit out.

NOTE:

- If the bit is not inserted deep enough into the sleeve, the sleeve will not return to its original position and the bit will not be secured. In this case, try re-inserting the bit according to the instructions above.
- When it is difficult to insert the bit, pull the sleeve and insert it into the sleeve as far as it will go.
- After inserting the bit, make sure that it is firmly secured. If it comes out, do not use it.

Hook

Fig.10

The hook is convenient for temporarily hanging the tool. This can be installed on either side of the tool.

To install the hook, insert it into a groove in the tool housing on either side and then secure it with a screw. To remove, loosen the screw and then take it out.

OPERATION

Fig.11

⚠CAUTION:

- Never obstruct the air vents on the side of the tool for cooling down oil unit and motor during operation. Failure to do so may cause the tool excessive heat and damage.

Fig.12

The proper fastening torque may differ depending upon the kind or size of the screw/bolt, the material of the workpiece to be fastened, etc. The relation between fastening torque and fastening time is shown in the figures.

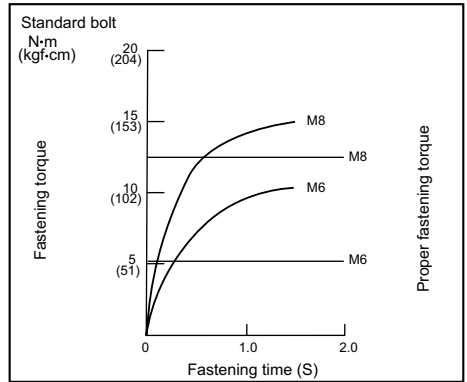

015298

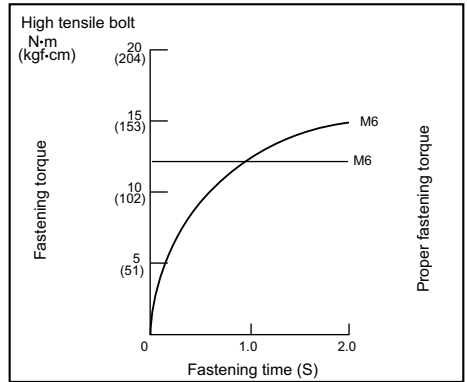

015299

Hold the tool firmly and place the point of the driver bit in the screw head. Apply forward pressure to the tool to the extent that the bit will not slip off the screw and turn the tool on to start operation.

NOTE:

- Use the proper bit for the head of the screw/bolt that you wish to use.
- Choose a proper impact force and carefully adjust pressure on the switch trigger so that the screw is not damaged.
- Hold the tool pointed straight at the screw.
- For tightening bolt, select the soft or T mode impact force grade.
- If the impact force is too strong you tighten the screw for a time longer than shown in the figures, the screw or the point of the driver bit may be overstressed, stripped, damaged, etc. Before starting your job, always perform a test operation to determine the proper fastening time for your screw.

The fastening torque is affected by a wide variety of factors including the following. After fastening, always check the torque with a torque wrench.

1. When the battery cartridge is discharged almost completely, voltage will drop and the fastening torque will be reduced.
2. Driver bit or socket bit
Failure to use the correct size driver bit or socket bit will cause a reduction in the fastening torque.
3. Bolt
 - Even though the torque coefficient and the class of bolt are the same, the proper fastening torque will differ according to the diameter of bolt.
 - Even though the diameters of bolts are the same, the proper fastening torque will differ according to the torque coefficient, the class of bolt and the bolt length.
4. The manner of holding the tool or the material of driving position to be fastened will affect the torque.
5. Operating the tool at low speed will cause a reduction in the fastening torque.

MAINTENANCE

CAUTION:

- Always be sure that the tool is switched off and the battery cartridge is removed before attempting to perform inspection or maintenance except for the following troubleshooting related to the light.
- Never use gasoline, benzine, thinner, alcohol or the like. Discoloration, deformation or cracks may result.

To maintain product SAFETY and RELIABILITY, repairs, any other maintenance or adjustment should be performed by Makita Authorized Service Centers, always using Makita replacement parts.

OPTIONAL ACCESSORIES

CAUTION:

- These accessories or attachments are recommended for use with your Makita tool specified in this manual. The use of any other accessories or attachments might present a risk of injury to persons. Only use accessory or attachment for its stated purpose.

If you need any assistance for more details regarding these accessories, ask your local Makita Service Center.

- Screw bits
- Socket bits
- Hook
- Plastic carrying case
- Makita genuine battery and charger
- Bit-piece
- Battery protector
- Tool hanger

NOTE:

- Some items in the list may be included in the tool package as standard accessories. They may differ from country to country.

SVENSKA (Originalbruksanvisning)

Förklaring till översiktssbilderna

1-1. Röd indikator	5-1. Reverseringsknapp	9-3. Hylsa
1-2. Knapp	6-1. Batterikapacitet	10-1. Spår
1-3. Batterikassett	8-1. Bits	10-2. Krok
2-1. Avtryckare	8-2. Hylsa	10-3. Skruv
3-1. Lampa	9-1. Bits	11-1. Ventil
4-1. Knapp	9-2. Adapter	

SPECIFIKATIONER

Modell		DTS131		DTS141	
Kapacitet	Maskinskruv	4 mm - 8 mm		4 mm - 8 mm	
	Standardbult	5 mm - 8 mm		5 mm - 8 mm	
Obelastat varvtal	Slagläge (Hårt)	0 - 3 000 min ⁻¹		0 - 3 200 min ⁻¹	
	Slagläge (Medel)	0 - 2 000 min ⁻¹		0 - 2 000 min ⁻¹	
	Slagläge (Mjukt)	0 - 1 200 min ⁻¹		0 - 1 200 min ⁻¹	
	T-läge	0 - 1 200 min ⁻¹		0 - 1 200 min ⁻¹	
Slag per minut	Slagläge (Hårt)	0 - 2 500 min ⁻¹		0 - 2 700 min ⁻¹	
	Slagläge (Medel)	0 - 2 200 min ⁻¹		0 - 2 200 min ⁻¹	
	Slagläge (Mjukt)	0 - 1 400 min ⁻¹		0 - 1 400 min ⁻¹	
	T-läge	0 - 1 400 min ⁻¹		0 - 1 400 min ⁻¹	
Märkspänning		14,4 V likström		18 V likström	
Längd		136 mm		136 mm	
Batterikassett		BL1415, BL1415N	BL1430, BL1440	BL1815, BL1815N, BL1820	BL1830, BL1840, BL1850
Vikt		1,2 kg	1,4 kg	1,2 kg	1,5 kg

• På grund av vårt pågående program för forskning och utveckling kan dessa specifikationer ändras utan föregående meddelande.

• Specifikationer och batterikassett kan variera från land till land.

• Vikt med batterikassett i enlighet med EPTA-procedur 01/2003

ENE033-1

Användningsområde

Verktyget är avsett för skruvdragning i trä, metall och plast.

ENG905-1

Buller

Typiska A-vägda bullernivån är mätt enligt EN60745:

(Vid mjuk slagstyrka)

Ljudtrycksnivå (L_{pA}): 77 dB (A)

Måttolerans (K): 3 dB (A)

Bullernivån vid arbete kan överstiga 80 dB (A).

Använd hörselskydd

ENG900-1

Vibration

Vibrationens totalvärde (tre-axlars vektorsumma) mätt enligt EN60745:

(Vid mjuk slagstyrka)

Arbetsläge: maskinens maximala moment för slagåtdragning

Vibrationsemission (a_{h1}): 7,0 m/s²

Måttolerans (K): 1,5 m/s²

ENG901-1

- Det deklarerade vibrationsemissionsvärdet har uppmätts i enlighet med standardtestmetoden och kan användas för jämförandet av en maskin med en annan.
- Det deklarerade vibrationsemissionsvärdet kan också användas i preliminär bedömning av exponering för vibration.

VARNING!

- Vibrationsemissionen under faktisk användning av maskinen kan skilja sig från det deklarerade emissionsvärdet, beroende på hur maskinen används.
- Se till att hitta säkerhetsåtgärder som kan skydda användaren och som grundar sig på en uppskattning av exponering i verkligheten (ta med i beräkningen alla delar av användandet såsom antal gånger maskinen är avstängd och när den körs på tomgång samt då startomkopplaren används).

Gäller endast Europa

EU-konformitetsdeklaration

Makita försäkrar att följande maskiner:

Maskinbeteckning:

Batteridrivna hydrauliska slagskruvdragare

Modellnummer/Typ: DTS131, DTS141

Följer följande EU-direktiv:

2006/42/EC

De är tillverkade i enlighet med följande standard eller standardiseringsdokument:

EN60745

Den tekniska dokumentationen i enlighet med 2006/42/EG finns tillgänglig från:

Makita, Jan-Baptist Vinkstraat 2, 3070, Belgium

19.3.2014



000331

Yasushi Fukaya

Direktör

Makita, Jan-Baptist Vinkstraat 2, 3070, Belgium

GEA010-1

Allmänna säkerhetsvarningar för maskin

⚠ VARNING Läs igenom alla säkerhetsvarningar och instruktioner. Underlåtenhet att följa varningar och instruktioner kan leda till elektrisk stöt, brand och/eller allvarliga personskador.

Spara alla varningar och instruktioner för framtida referens.

GEB054-3

SÄKERHETSVARNINGAR FÖR BATTERIDRIVEN SLAGSKRUVDRAGARE

- Håll maskinen i de isolerade handtagen om det finns risk för att skruvdragaren kan komma i kontakt med en dold elkabel. Om skruvdragaren kommer i kontakt med en strömförande ledning blir maskinens metalldelar strömförande och kan ge operatören en elektrisk stöt.
- Se till att du hela tiden har ett säkert fotfäste. Se till att ingen står under dig när maskinen används på hög höjd.
- Håll maskinen stadigt.
- Använd hörselskydd.
- Rör inte bits eller arbetsstycket direkt efter arbetet. De kan vara extremt varma och kan orsaka brännskador.

- Håll händerna på avstånd från roterande delar.

SPARA DESSA ANVISNINGAR.

⚠ VARNING!

GLÖM INTE att strikt följa säkerhetsanvisningarna för maskinen efter att du blivit van att använda den. OVARSAM hantering eller underlåtenhet att följa säkerhetsanvisningarna i denna bruksanvisning kan leda till allvarliga personskador.

ENC007-8

VIKTIGA SÄKERHETSANVISNINGAR

FÖR BATTERIKASSETT

- Innan batterikassetten används ska alla instruktioner och varningsmärken på (1) batteriladdaren, (2) batteriet och (3) produkten läsas.
- Montera inte isär batterikassetten.
- Om driftstiden blivit avsevärt kortare ska användningen avbrytas omedelbart. Det kan uppstå överhettning, brännskador och t o m en explosion.
- Om du får elektrolyt i ögonen ska de sköljas med rent vatten och läkare uppsöka omedelbart. Det finns risk för att synen förloras.
- Kortslut inte batterikassetten.
 - Rör inte vid polerna med något strömförande material.
 - Undvik att förvara batterikassetten tillsammans med andra metallobjekt som t ex spikar, mynt etc.
 - Skydda batteriet mot vatten och regn. Ett kortslutet batteri kan orsaka ett stort strömflöde, överhettning, risk för brännskador och maskinen kan till och med gå sönder.
- Förvara inte maskinen och batterikassetten på platser där temperaturen kan nå eller överstiga 50 ° C (122 ° F).
- Bränn inte upp batterikassetten även om den är svårt skadad eller helt utsliten. Batterikassetten kan explodera i öppen eld.
- Var försiktig så att du inte råkar tappa batteriet och utsätt det inte för stötar.
- Använd inte ett skadat batteri.
- Följ lokala föreskrifter beträffande avfallshantering av batteriet.

SPARA DESSA ANVISNINGAR.

Tips för att uppnå batteriets maximala livslängd

1. Ladda batterikassetten innan den är helt urladdad.
Sluta att använda maskinen och ladda batterikassetten när du märker att kraften avtar.
2. Ladda aldrig en fulladdad batterikasset. Överladdning förkortar batteriets livslängd.
3. Ladda batterikassetten vid rumstemperaturer mellan 10 ° C och 40 ° C (50 ° F - 104 ° F). Låt en varm batterikasset svalna innan den laddas.
4. Ladda batterikassetten om du inte har använt den på mer än sex månader.

FUNKTIONSBESKRIVNING

⚠FÖRSIKTIGT!

- Se alltid till att maskinen är avstängd och batterikassetten borttagen innan du justerar eller kontrollerar maskinens funktioner.

Montera eller demontera batterikassetten

Fig.1

⚠FÖRSIKTIGT!

- Stäng alltid av maskinen innan du monterar eller tar bort batterikassetten.
- **Håll stadigt i maskinen och batterikassetten när du installerar eller tar bort batterikassetten.** Om du inte håller stadigt i maskinen och batterikassetten kan de halka ur dina händer och skadas samt orsaka personskada.

Ta bort batterikassetten genom att skjuta ner knappen på kassetten framsida samtidigt som du drar ut batterikassetten.

Sätt i batterikassetten genom att rikta in tungan på batterikassetten mot spåret i höljet och skjut den på plats. Tryck in batterikassetten ordentligt tills den låser fast med ett klick. Om du kan se den röda indikatorn på knappens ovansida är batterikassetten inte låst ordentligt.

⚠FÖRSIKTIGT!

- Sätt alltid i batterikassetten helt tills den röda indikatorn inte längre syns. I annat fall kan den oväntat falla ur maskinen och skada dig eller någon annan.
- Montera inte batterikassetten med våld. Om kassetten inte lätt glider på plats är den felinsatt.

Avtryckarens funktion

⚠FÖRSIKTIGT!

- Innan du sätter i batterikassetten i maskinen ska du kontrollera att avtryckaren fungerar och återgår till läget "OFF" när du släpper den.

Fig.2

Tryck in avtryckaren för att starta maskinen. Hastigheten ökas genom att trycka hårdare på avtryckaren. Släpp avtryckaren för att stoppa den.

OBS!

- Maskinen stoppar automatiskt om du fortsätter att trycka in avtryckaren i cirka 360 sekunder.



Tända frontlampan

⚠FÖRSIKTIGT!

- Titta inte in i ljuset eller direkt i ljuskällan.

Fig.3

Fig.4

Tryck in knappen  i några sekunder för att sätta på lampstatusen. Tryck in knappen  i några sekunder igen för att stänga av lampstatusen.

Med lampstatusen i läget ON trycker du in avtryckaren för att tända lampan. Stäng av den genom att släppa avtryckaren. Lampan slocknar ungefär 10 sekunder efter att du har släppt avtryckaren.

Med lampstatusen i läget OFF tänds inte lampan även om du trycker in avtryckaren.

OBS!

- Tryck in avtryckaren för att konfirmera lampstatusen. När lampan tänds genom att avtryckaren trycks in, är lampstatusen i läget ON. När lampan inte tänds, är lampstatusen i läget OFF.
- När avtryckaren är intryckt kan lampstatusen inte ändras.
- Efter cirka 10 sekunder efter att avtryckaren släppts, kan lampstatusen ändras.

Reverseringsknappens funktion

⚠ FÖRSIKTIGT!

- Kontrollera alltid rotationsriktningen före användning.
- Använd endast reverseringsknappen när maskinen stannat helt. Maskinen kan skadas om du byter rotationsriktning medan den fortfarande roterar.
- Placera alltid reverseringsknappen i neutralt läge när du inte använder maskinen.

Fig.5

Denna maskin har en reverseringsknapp för att byta rotationsriktning. Tryck in reverseringsknappen från sidan A för medurs rotation och från sidan B för moturs rotation.

När reverseringsknappen är i neutralt läge fungerar inte avtryckaren.

Specifikation för batteridrivna hydrauliska slagskruvdragare

Makita batteridrivna hydrauliska slagskruvdragare är ett hydrauliskt arbetande slagverktyg som använder oljans viskositet för att generera slag. Tänk på följande två punkter när du använder maskinen eftersom oljans viskositet ändras med temperaturen.



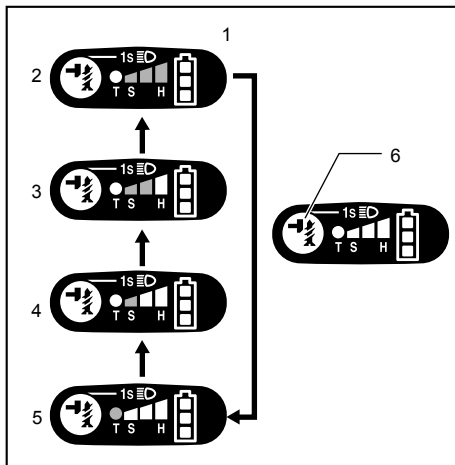

1. Undvik att använda maskinen vid temperaturer under -10 °C. Om maskinens temperatur sjunker under denna nivå kan det orsaka skada på maskinens motor på grund av dålig slagstyrka.
2. När maskinen blir för varm kan det ta längre tid att sätta fast skruvar.
3. Maskinen kan bli överhettad om du använder den kontinuerligt under många timmar, vilket kan orsaka fel eller brännskada på handen. Låt maskinen svalna i mer än 30 minuter innan du byter batteri, när du använder maskinen under ett långt och kontinuerligt jobb.

Byte av slagstyrkan



1. Ändras i fyra steg
2. Hård
3. Medel
4. Mjuk
5. T-läge
6. Knapp

012609

Nivån för slagstyrkan visas på panelen	Maximalt antal slag		Användning	Arbete
	DTS131	DTS141		
Hård 	2 500 (min ⁻¹)	2 700 (min ⁻¹)	Åtdragning när styrka och hastighet önskas.	Åtdragning i underlagsmaterial/ Åtdragning av långa skruvar.
Medel 	2 200 (min ⁻¹)	2 200 (min ⁻¹)	Åtdragning när ett finare avslut behövs.	Åtdragning i träyta, gipsyta.
Mjuk 	1 400 (min ⁻¹)	1 400 (min ⁻¹)	Åtdragning när kraftig åtdragning bör undvikas på grund av potentiellt blockerad skruv och avbrutet eller skadat skruvhuvud.	Åtdragning av fönsterskruv/ Åtdragning av små skruvar såsom M6. Åtdragning av bult upp till M8.
T-läge 	1 400 (min ⁻¹)	1 400 (min ⁻¹)	Åtdragning där hastighet och bra avslutningsarbete behövs.	Åtdragning där hastighet och bra avslutningsarbete behövs. Åtdragning av bult upp till M8.

015147

Slagstyrkan kan ändras i fyra steg: hård, medel, mjuk och T-läge.

Detta tillåter en passande åtdragning för arbetet.

Varje gång som knappen  trycks in, ändras antalet slag i fyra steg.

Ungefär en minut efter det att avtryckaren har släppts, kan slagstyrkan ändras.

"T" är ett specielläge för åtdragning av självborrande skruvar och bultar. I detta läge startar maskinen för att driva in en skruv med snabbare rotation vilket lämpar sig för spetsen på självborrande skruvar. När maskinen startar åtdragningen av skruven använder den mjuk slagstyrka.

OBS!





- När alla lampor på växelpanelen slocknar, stannar maskinen för att spara batteriet. Graden av slagstyrka kan kontrolleras genom att trycka in avtryckaren så pass mycket att maskinen inte börjar arbeta.
- När avtryckaren är aktiverad kan inte nivån för slagstyrkan ändras.
- Maskinen stoppar automatiskt för att förhindra skador på delar under hög belastning med en nivå på slagstyrka som är hård eller medelhård. I så fall väljer du mjuk slagstyrka eller slagstyrka för T-läge.

Indikerar resterande batterikapacitet

Fig.6

När avtryckaren aktiveras visar LED-skärmen resterande batterikapacitet.

Den kvarvarande batterikapaciteten visas i följande tabell.

Batteriindikator, status	Återstående batterikapacitet
<input checked="" type="checkbox"/> :ON <input type="checkbox"/> :OFF <input type="checkbox"/> :Blinkar 	50 % - 100 %
	20 % - 50 %
	0 % - 20 %
	Ladda batteriet

015191

OBS!

- Cirka en minut efter att motorn stoppat släcks indikatorerna för att spara batteriström. Tryck lätt in avtryckaren för att kontrollera kvarvarande batterikapacitet.

Skyddssystem för maskinen/batteriet

Maskinen är utrustad med ett maskin-/batteriskyddssystem. Detta system bryter automatiskt strömmen till motorn för att förlänga maskinens och batteriets livslängd.

Maskinen stoppar automatiskt under användning om maskinen eller batteriet hamnar i en av följande situationer. Indikatorn tänds i vissa situationer.

Överlastskydd

När maskinen används på ett sätt som får den att dra en onormalt hög ström, stoppar maskinen automatiskt utan några indikeringar. Stäng då av maskinen och stoppa handlingen som orsakar att maskinen blir överbelastad. Starta därefter maskinen för att starta om.

Överhettningsskydd för maskinen

När maskinen är överhettad stoppar den automatiskt och batteriindikatorn visar följande. Låt då maskinen svalna innan du startar den igen.

Batteriindikator	:ON	:OFF	:Blinkar
	Maskinen är överhettad		

015192

MONTERING

⚠FÖRSIKTIGT!

- Se alltid till att maskinen är avstängd och batterikassetten borttagen innan du underhåller maskinen.

Montering eller demontering av skruvbits eller hylsbits

Fig.7

Använd endast bits som har en isättande del, såsom visas i figuren.

För maskin med grunt bitshål

A=12mm B=9mm	Använd endast dessa typer av borrar/verktyg. Följ monteringsanvisningen (1). (Observera) Adaptern behövs inte.
-----------------	--

006348

För maskin med djupt bitshål

A=17mm B=14mm	Följ monteringsanvisningen (1) för dessa typer av borrar/verktyg.
A=12mm B=9mm	Följ monteringsanvisningen (2) för dessa typer av borrar/verktyg. (Observera) Adaptern behövs inte för att montera borret/verktyget.

011405

Procedur 1

För maskin med normal hylsa

Fig.8

Montera bitset genom att dra hylsan i pilens riktning och sätt i bitset i hylsan så långt det går. Släpp sedan hylsan för att fästa bitset.

För maskin med snabbhylsa

För att montera bitset ska det sättas in i hylsan så långt det går.

Procedur 2

Förutom procedur 1 ovan, ska bitsfästet föras in i hylsan med dess spetsiga del vänd in mot hylsan.

Fig.9

Ta ut bitset genom att dra hylsan i pilens riktning och dra ut bitset.

OBS!

- Om bitset inte är isatt djupt nog i hylsan kommer inte hylsan att gå tillbaka till sitt ursprungliga läge och bitset fästs inte. Försök då att sätta i bitset på nytt enligt instruktionerna ovan.
- Om det är svårt att sätta i bitset kan du först trycka ner hylsan och sedan sätta i bitset så långt det går.
- Efter att bitset är isatt, kontrollera att det är ordentligt fastskruvat. Om det åker ut ska du inte använda det.

Krok

Fig.10

Kroken kan användas när du vill hänga upp verktyget temporärt. Den kan monteras på endera sidan av maskinen.

För att montera kroken sätter du i den i ett spår i maskinhuset på endera sida och drar fast den med en skruv. Ta bort kroken genom att skruva loss skruven.

ANVÄNDNING

Fig.11

⚠FÖRSIKTIGT!

- Under användning ska du aldrig blockera luftventilerna på maskinens sida för kylning av oljeenheten och motorn. Om du gör det kan maskinen överhettas och skadas.

Fig.12

Det korrekta åtdragningsmomentet för det som ska fästas kan variera beroende på skruvens/bultens typ eller storlek, arbetsstyckets material etc. Sambandet mellan åtdragningsmomentet och åtdragningstiden visas i figuren.

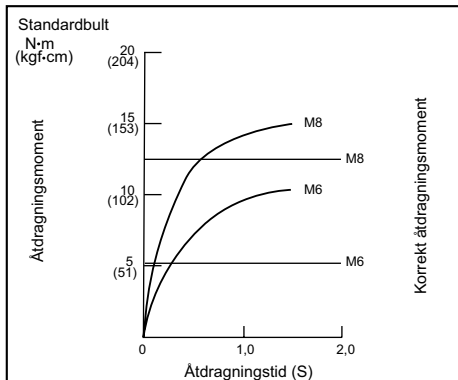

015298

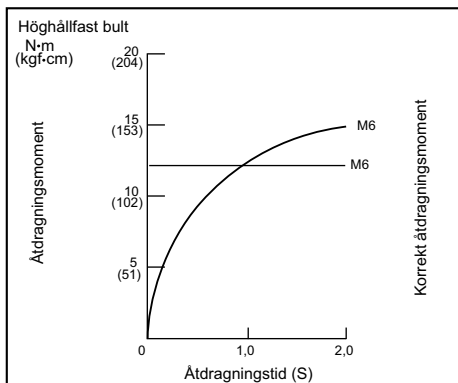

015299

Håll maskinen stadigt och placera spetsen på skruvbitset i skruvhuvudet. Tryck maskinen framåt så att bitset inte halkar av skruven och starta maskinen.

OBS!

- Använd korrekt bits för det skruv-/bulthuvud som du vill använda.
- Välj lämplig slagstyrka och justera noga trycket på avtryckaren så att skruven inte skadas.
- Håll maskinen så att den pekar rakt på skruven.
- För åtdragning av bult ska du välja mjuk slagstyrka eller slagstyrka för T-läge.
- Om slagstyrkan är för stor drar du åt skruven under en längre tid än vad som visas i figurerna. Skruven eller spetsen på bitset kan överbelastas, skadas, gängning bli förstörd etc. Innan du påbörjar ett arbete ska du alltid göra en test för att bestämma den korrekta åtdragningsstiden för din skruv.

Åtdragningsmomentet påverkas av en mängd olika faktorer, bland andra följande. Kontrollera alltid åtdragningen med en momentnyckel efter festsättningen.

1. När batterikassetten nästan är helt urladdad kommer spänningen att falla och åtdragningsmomentet att minska.

2. Skruvbits eller hylsbits
Åtdragningsmomentet försämras om inte rätt storlek används på skruvbits eller hylsbits.
3. Bult
 - Även om momentkoefficienten och bultklassen är densamma, beror det korrekta åtdragningsmomentet på bultens diameter.
 - Även om bultarnas diameter är samma kommer det korrekta åtdragningsmomentet att skilja sig åt i enlighet med momentkoefficienten, bultklassen och bultens längd.
4. Momentet påverkas även av fästmaterialet eller hur maskinen hålls.
5. Att använda maskinen med låg hastighet minskar åtdragningsmomentet.

UNDERHÅLL

⚠FÖRSIKTIGT!

- Se alltid till att maskinen är avstängd och att batterikassetten är borttagen innan inspektion eller underhåll utförs, förutom felsökning relaterad till ljuset.
- Använd inte bensin, thinner, alkohol eller liknande. Missfärgning, deformation eller sprickor kan uppstå.

För att upprätthålla produktens SÄKERHET och TILLFÖRLITLIGHET bör allt underhålls- och justeringsarbete utföras av ett auktoriserat Makita servicecenter och med reservdelar från Makita.

VALFRIA TILLBEHÖR

⚠FÖRSIKTIGT!

- Dessa tillbehör och tillsatser rekommenderas för användning tillsammans med den Makita-maskin som denna bruksanvisning avser. Om andra tillbehör eller tillsatser används kan det uppstå risk för personskador. Använd endast tillbehören eller tillsatserna för de syften de är avsedda för.

Kontakta ditt lokala Makita servicecenter om du behöver ytterligare information om dessa tillbehör.

- Skruvbits
- Hylsbits
- Krok
- Förvaringsväska av plast
- Makitas originalbatteri och -laddare
- Bitsfäste
- Batteriskydd
- Maskinkrok

OBS!

- Några av tillbehören i listan kan vara inkluderade i maskinpaketet som standardtillbehör. De kan variera mellan olika länder.

Oversiktsforklaring

1-1. Rød indikator	5-1. Revershendel	9-3. Mansjett
1-2. Knapp	6-1. Batterikapasitet	10-1. Spor
1-3. Batteri	8-1. Bits	10-2. Bøyle
2-1. Startbryter	8-2. Mansjett	10-3. Skrue
3-1. Lampe	9-1. Bits	11-1. Utløp
4-1. Knapp	9-2. Bordel	

TEKNISKE DATA

Modell		DTS131		DTS141	
Kapasitet	Maskinskrue	4 mm - 8 mm		4 mm - 8 mm	
	Standardskrue	5 mm - 8 mm		5 mm - 8 mm	
Hastighet uten belastning	Bormodus (hard)	0 - 3 000 min ⁻¹		0 - 3 200 min ⁻¹	
	Bormodus (middels)	0 - 2 000 min ⁻¹		0 - 2 000 min ⁻¹	
	Bormodus (myk)	0 - 1 200 min ⁻¹		0 - 1 200 min ⁻¹	
	T-modus	0 - 1 200 min ⁻¹		0 - 1 200 min ⁻¹	
Slag per minutt	Bormodus (hard)	0 - 2 500 min ⁻¹		0 - 2 700 min ⁻¹	
	Bormodus (middels)	0 - 2 200 min ⁻¹		0 - 2 200 min ⁻¹	
	Bormodus (myk)	0 - 1 400 min ⁻¹		0 - 1 400 min ⁻¹	
	T-modus	0 - 1 400 min ⁻¹		0 - 1 400 min ⁻¹	
Merkespenning		DC 14,4 V		DC 18 V	
Total lengde		136 mm		136 mm	
Batteri		BL1415, BL1415N	BL1430, BL1440	BL1815, BL1815N, BL1820	BL1830, BL1840, BL1850
Nettovekt		1,2 kg	1,4 kg	1,2 kg	1,5 kg

- Som følge av vårt kontinuerlige forsknings- og utviklingsprogram kan de tekniske dataene endres uten ytterligere forvarsel.
- Tekniske data og batteri kan variere fra land til land.
- Vekt, med batteri, i henhold til EPTA-prosedyre 01/2003

ENE033-1

ENG901-1

Beregnet bruk

Maskinen er beregnet til skruing i tre, metall og plast.

ENG905-1

Støy

Typisk A-vektet lydtrykknivå er bestemt i henhold til EN60745: (Med myk slagkraft)

Lydtrykknivå (L_{pA}): 77 dB (A)

Usikkerhet (K): 3 dB (A)

Støynivået under arbeid kan overskride 80 dB (A).

Bruk hørselvern

ENG900-1

Vibrasjon

Den totale vibrasjonsverdien (triaksial vektorsum) bestemt i henhold til EN60745: (Med myk slagkraft)

Arbeidsmåte: Slagstramming av festemidler med maskinens maksimale kapasitet

Genererte vibrasjoner (a_h): 7,0 m/s²

Usikkerhet (K): 1,5 m/s²

- Den angitte verdien for de genererte vibrasjonene er blitt målt i samsvar med standardtestmetoden og kan brukes til å sammenlikne et verktøy med et annet.
- Den angitte verdien for de genererte vibrasjonene kan også brukes til en foreløpig vurdering av eksponeringen.

⚠ ADVARSEL:

- De genererte vibrasjonene ved faktisk bruk av elektroverktøyet kan avvike fra den oppgitte vibrasjonsverdien, avhengig av hvordan verktøyet brukes.
- Vær påpasselig med å finne sikkerhetstiltak som beskytter operatøren, basert på en oppfatning av risiko under faktiske bruksforhold (på bakgrunn av alle sider ved brukssyklusen, som når verktøyet slås av og når det går på tomgang, i tillegg til oppstarten).

Gjelder bare land i Europa

EF-samsvarserklæring

Makita erklærer at følgende maskin(er):

Maskinbetegnelse:

Batteridrevet oljeimpulsskrutrekker

Modellnr./type: DTS131, DTS141

Samsvarer med følgende europeiske direktiver:

2006/42/EC

De er produsert i henhold til følgende standarder eller standardiserte dokumenter:

EN60745

Den tekniske filen i samsvar med 2006/42/EF er tilgjengelig fra:

Makita, Jan-Baptist Vinkstraat 2, 3070, Belgia

19.3.2014



000331

Yasushi Fukaya

Direktør

Makita, Jan-Baptist Vinkstraat 2, 3070, Belgia

GEA010-1

Generelle advarsler angående sikkerhet for elektroverktøy

⚠ **ADVARSEL** Les alle sikkerhetsadvarslene og alle instruksjonene. Hvis du ikke følger alle advarslene og instruksjonene som er oppført nedenfor, kan det føre til elektriske støt, brann og/eller alvorlige helseskader.

Oppbevar alle advarsler og instruksjoner for senere bruk.

GEB054-3

SIKKERHETSANVISNINGER FOR BATTERIDREVT SLAGTREKKER

- Hold maskinen i det isolerte håndtaket når festemidlet kan komme i kontakt med skjulte ledninger under arbeidet. Hvis festemidler får kontakt med strømførende ledninger, vil uisolerte metalldele av maskinen bli strømførende og kunne gi brukeren elektrisk støt.
- Forviss deg alltid om at du har godt fotfeste. Forviss deg om at ingen står under deg når du jobber høyt over bakken.
- Hold maskinen godt fast.
- Bruk hørselsvern.
- Du må ikke berøre bitset eller arbeidsstykket umiddelbart etter at arbeidet er utført. Disse kan være ekstremt varme og vil kunne forårsake brannskader.

- Hold hendene unna roterende deler.

TA VARE PÅ DISSE INSTRUKSENE.

⚠ADVARSEL:

IKKE LA hensynet til hva som er "behagelig" eller det faktum at du kjenner produktet godt (etter mange gangers bruk) gjøre deg mindre oppmerksom på sikkerhetsreglene for bruken av det aktuelle produktet. **MISBRUK** av verktøyet eller mislighold av sikkerhetsreglene i denne brukerhåndboken kan resultere i alvorlige helseskader.

ENC007-B

VIKTIGE SIKKERHETSINSTRUKSJONER FOR BATTERIET

- Før du begynner å bruke batteriet, må du lese alle anvisninger og forsiktighetsregler på (1) batteriladeren, (2) batteriet og (3) det produktet batteriet skal brukes i.
- Ikke ta fra hverandre batteriet.
- Hvis driftstiden er blitt vesentlig kortere, må du omgående slutte å bruke maskinen. Hvis ikke kan resultatet bli overoppheting, mulige forbrenninger eller til og med en eksplosjon.
- Hvis du får elektrolytt i øynene, må du skylle dem med store mengder rennende vann og oppsøke lege med én gang. Denne typen uhell kan føre til varig blindhet.
- Ikke kortslett batteriet.
 - Ikke berør batteripolene med ledende materialer.
 - Ikke lagre batteriet i samme beholder som andre metallgjenstander, som for eksempel spiker, mynter osv.
 - Ikke la batteriet komme i kontakt med vann eller regn.

En kortslutning av batteriet kan føre til et kraftig strømstøt, overoppheting, mulige forbrenninger og til og med til at batteriet går i stykker.
- Ikke lagre maskinen og batteriet på steder hvor temperaturen kan komme opp i eller overskride 50 ° C (122 ° F).
- Ikke sett fyr på batteriet, ikke engang om det er sterkt skadet eller helt utslitt. Batteriet kan eksplodere hvis det begynner å brenne.
- Vær forsiktig så du ikke mister batteriet eller utsetter det for slag.
- Ikke bruk batterier som er skadet.
- Følg lokale bestemmelser for avhending av batterier.

TA VARE PÅ DISSE INSTRUKSENE.

Tips for å opprettholde maksimal batterilevetid

1. Lad batteriet igjen før det er fullstendig utladet.
Hold alltid opp å bruke maskinen når du merker at det er lite strøm på batteriet. Sett batteriet til lading.
2. Et helt oppladet batteri må aldri settes til ny lading.
Overopplading forkorter batteriets levetid.
3. Lad batteriet ved romtemperatur ved 10 ° C - 40 ° C (50 ° F - 104 ° F). Hvis batteriet er varmt, må det få avkjøle seg før lading.
4. Lad batteriet én gang hver sjette måned hvis det ikke blir brukt i en lengre periode.

FUNKSJONSBEKRIVELSE

⚠FORSIKTIG:

- Forviss deg alltid om at maskinen er slått av og batteriet tatt ut før du justerer maskinen eller kontrollerer dens mekaniske funksjoner.

Sette inn eller ta ut batteri

Fig.1

⚠FORSIKTIG:

- Slå alltid av verktøyet før du setter inn eller fjerner batteriet.
- **Hold godt rundt maskinen og batteriet når du setter inn eller tar ut batteriet.** Hvis du mister ned maskinen eller batteriet, kan dette forårsake personskader eller skader på maskinen/batteriet.

For å ta ut batteriet må du skyve på knappen foran på batteriet og trekke det ut.

Når du skal sette inn batteriet, må du plassere tungen på batteriet på linje med sporet i huset og skyve batteriet på plass. Skyv det helt inn til det går i inngrep med et lite klikk. Hvis du kan se den røde anviseren på oversiden av knappen, er det ikke gått skikkelig i lås.

⚠FORSIKTIG:

- Batteriet må alltid settes helt inn, så langt at den røde anviseren ikke lenger er synlig. Hvis du ikke gjør dette, kan batteriet falle ut av maskinen og skade deg eller andre som oppholder seg i nærheten.
- Ikke bruk makt når du setter i batteriet. Hvis batteriet ikke glir lett inn, er det fordi det ikke settes inn på riktig måte.

Bryterfunksjon

⚠FORSIKTIG:

- Før du setter batteriet inn i maskinen, må du alltid kontrollere at startbryteren aktiverer maskinen på riktig måte og går tilbake til "AV"-stilling når den slippes.

Fig.2

For å starte maskinen må du ganske enkelt trykke på startbryteren. Hvis du trykker hardere på startbryteren, økes turtallet på maskinen. Slipp startbryteren for å stoppe maskinen.

MERK:

- Verktøyet stopper automatisk hvis du holder startbryteren inne i cirka 360 sekunder.



Tenne frontlampen

⚠FORSIKTIG:

- Ikke se inn i lyset eller se direkte på lyskilden.

Fig.3

Fig.4

Når du vil slå på lampestatusen, må du holde inne knappen  i noen sekunder. Når du vil slå av lampestatusen, må du på nytt holde inne knappen  i noen sekunder.

Når lampestatusen er PÅ, må du dra i startbryteren for å slå på lampen. Slå den av ved å slippe den. Lampen slukkes omtrent 10 sekunder etter at startbryteren er sluppet.

Når lampestatus er i AV-status, vil ikke lampen tennes, selv om startbryteren trykkes.

MERK:

- For å bekrefte lampestatusen, må du trykke på startbryteren. Når lampen tennes fordi du drar i startbryteren, er lampestatusen PÅ. Når lampen ikke tennes, er lampestatusen AV.
- Når startbryteren betjenes, kan ikke lampestatusen endres.
- Etter at startbryteren frigjøres, kan lampestatusen endres i ca. 10 sekunder.

Reverseringsfunksjon

⚠ FORSIKTIG:

- Før arbeidet begynner, må du alltid kontrollere rotasjonsretningen.
- Bruk reversbryteren bare etter at verktøyet har stoppet helt. Hvis du endrer rotasjonsretningen før verktøyet har stoppet, kan det bli ødelagt.
- Når du ikke skal bruke maskinen lenger, må du alltid sette reversbryteren i nøytral stilling.

Fig.5

Dette verktøyet har en reversbryter som kan brukes til å endre rotasjonsretningen. Trykk inn reversbryteren fra "A"-siden for å velge rotasjon med klokken, eller fra "B"-siden for å velge rotasjon mot klokken.

Når reversbryteren er i nøytral stilling, kan ikke startbryteren trykkes inn.

Karakteristikk for batteridrevet oljeimpulsskrutrekker

Makitas batteridrevne oljeimpulsskrutrekker er et hydraulisk drevet slagverktøy som bruker oljeviskositet til å produsere slag. Ettersom oljeviskositet endres med temperaturen, må du være oppmerksom på følgende to punkter når du bruker verktøyet.



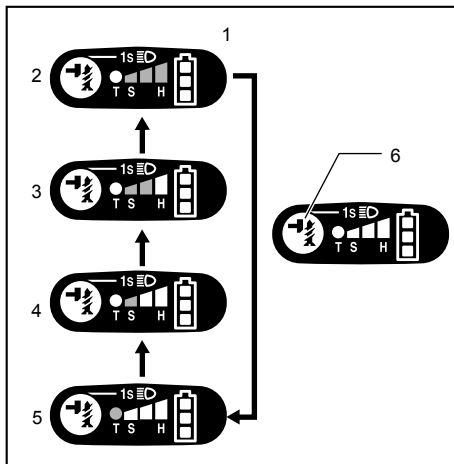

1. Verktøyet må ikke brukes i temperaturer under -10 °C (14 °F). Når temperaturen i verktøyet går under denne temperaturen, kan motoren i verktøyet bli skadet på grunn av lave impulser.
2. Når verktøyet blir for varmt, kan det ta lengre tid å skru inn skruer
3. Hvis du bruker verktøyet konstant i mange timer, kan det overopphetes og forårsake feil eller brannskader. La maskinen avkjøles i mer enn 30 minutter før du bytter batterier under en lang, kontinuerlig jobb.

Endre støtstyrken



1. Endret i fire trinn
2. Hard
3. Middels
4. Myk
5. T-modus
6. Knapp

012609

Borstyrke vist på skjermen	Maksimalt antall slag		Bruksområde	Arbeid
	DTS131	DTS141		
Hard 	2 500 (min ⁻¹)	2 700 (min ⁻¹)	Stramme skruer når kraft og fart er ønskelig.	Stramme til i underarbeidsmaterialer / stramme til lange skruer.
Middels 	2 200 (min ⁻¹)	2 200 (min ⁻¹)	Stramme skruer når det trengs en god overflate.	Stramme skruer i panel, gipsplate.
Myk 	1 400 (min ⁻¹)	1 400 (min ⁻¹)	Stramme skruer når overdreven stramming må unngås på grunn av potensielt tilstoppet hunn-skruer og brukket eller ødelagt skruhode.	Stramme hengselskrue/ stramme små skruer, som M6. Stramme til bolter på opptil M8.
T-modus 	1 400 (min ⁻¹)	1 400 (min ⁻¹)	Stramming når hastighet og god avslutning er nødvendig.	Stramming når hastighet og god avslutning er nødvendig. Stramme til bolter på opptil M8.

015147

Borstyrken kan endres i fire trinn: hard, middels, myk og T-modus.

Dette gjør det mulig å stramme skruer i samsvar med jobbtypen.

Hver gang knappen  trykkes, endres antallet slag i fire trinn. Etter at startbryteren frigjøres, kan ikke borstyrken endres på ca. ett minutt.

"T" er en spesialmodus for tilstramming av selvboende skruer og bolter. I denne modusen begynner verktøyet å skru inn en skrue med høyere rotasjon, noe som er egnet for boring med den selvboende -skruer spissen. Når verktøyet begynner å stramme til skruen, begynner det å slå med myke støy.

MERK:







- Når alle lampene på bryterpanelet slukkes, slås maskinen av for å spare batteriet. Du kan kontrollere borstyrken ved å trekke i startbryteren til maskinen ikke er i drift.
- Når startbryteren betjenes, kan ikke borstyrken endres.
- Verktøyet stanser automatisk for å hindre skade på delene ved drift med tung belastning med hard eller middels slagkraft. Hvis dette skjer, bør du velge myk slagkraft eller T-modus.

Indikere gjenværende batterikapasitet

Fig.6

Når du trykker inn startbryteren viser LED-skjermen gjenværende batterikapasitet.

Gjenværende batterikapasitet vises i form av tabellen nedenfor.

Status for batteriindikatoren	Gjenværende batterikapasitet
 : ON  : OFF  : Blinker	
	50–100 %
	20–50 %
	0 % - 20 %
	Lad batteriet

015191

MERK:

- Indikatorene slås av cirka ett minutt etter at motoren stopper, for å spare batteristrøm. Du kan kontrollere gjenværende batterikapasitet ved å trykke lett på startbryteren.

Batterivernssystem for verktøy/batteri

Verktøyet er utstyrt med et batterivernssystem for verktøy/batteri. Dette systemet slår automatisk av strømmen til motoren for å forlenge verktøyets og batteriets levetid.





Verktøyet stopper automatisk ved drift hvis verktøyet eller batteriet utsettes for en av følgende tilstander: Indikatoren lyser i noen tilfeller.

Overlastvern

Når verktøyet betjenes på en slik måte at det trekker unormalt mye strøm, stopper verktøyet automatisk uten forvarsel. I dette tilfelle, slå av verktøyet og applikasjonen som forårsaket at verktøyet ble overbelastet. Start deretter verktøyet på nytt.

Overopphetingsvern for verktøy

Når verktøyet blir overopphetet, stopper verktøyet automatisk, og batteriindikatoren viser følgende tilstand. Hvis dette skjer, må du la verktøyet kjøle seg ned før du slår det på igjen.

Batteriindikator	 :ON	 :OFF	 :Blinker
	Verktøyet er overopphetet		

015192

MONTERING

⚠FORSIKTIG:

- Forviss deg alltid om at maskinen er slått av og batteriet tatt ut før du utfører noe arbeid på maskinen.

Montere eller demontere skrutrekkerbor eller pipebor

Fig.7

Bare bruk bits som har en innsatsdel som vist på figuren.

For verktøy med grunt borehull

A=12mm B=9mm	Bruk bare denne bortypen. Følg prosedyren (1). (Merk) Bordel er ikke nødvendig.
-----------------	--

006348

For verktøy med dypt borehull

A=17mm B=14mm	For å montere denne typen bor, må du følge prosedyre (1).
A=12mm B=9mm	For å montere denne type bor, må du følge prosedyre (2). (Merk) Bordel er nødvendig for montering av boret.

011405

Fremgangsmåte 1

For verktøy med vanlig kjoks

Fig.8

For å montere bitset, må du dra hylsen i pilretningen og sette bitset så langt inn i hylsen som mulig. Frigjør hylsen for å sikre bitset.

For verktøy med kjoks av typen ett-trykks

installerer bitset ved å sette bitset så langt inn i kjoksen som det er mulig.

Fremgangsmåte 2

I tillegg til fremgangsmåten (1) ovenfor, setter du bitsdelen inn i kjoksen med den spisse enden pekende innover.

Fig.9

For å demontere bitset, må du dra hylsen i pilretningen og dra bitset ut.

MERK:

- Hvis bitset ikke settes langt nok inn i hylsen, går ikke hylsen tilbake til utgangsposisjon og bitset sikres ikke. I slike tilfeller må du prøve å sette inn bitset på nytt i henhold til instruksene over.
- Hvis det er vanskelig å sette inn bitset, må du trekke i kjoksen og sette inn bitset så langt som det vil gå.
- Når bitset er satt inn, må du forsikre deg om at det sitter godt. Hvis det faller ut, må du ikke bruke det.

Bøyle

Fig.10

Kroken er praktisk for å henge opp verktøyet med for kortere tid. Den kan monteres på begge sider av verktøyet.

For å montere kroken, må du sette den inn i sporet på en av sidene av verktøyhuset og feste den med en skrue. Ta den av igjen ved å løsne skruen.

BRUK

Fig.11

⚠FORSIKTIG:

- Du må aldri dekke til luftventilene for nedkjøling av oljeeenheden og motoren under drift. Disse befinner seg på siden av verktøyet. Hvis dette gjøres, kan det oppstå sterk varme i verktøyet, noe som kan føre til skade.

Fig.12

Riktig tiltrekkingsmoment kan variere avhengig av skruens/boltens type og størrelse, materialet i arbeidselementet som skal festes osv. Forholdet mellom tiltrekkingsmoment og tiltrekkingstid vises i figurene.

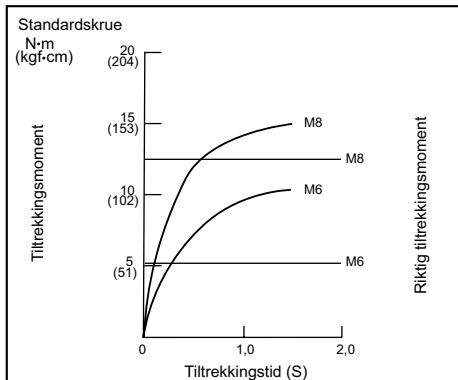

015298

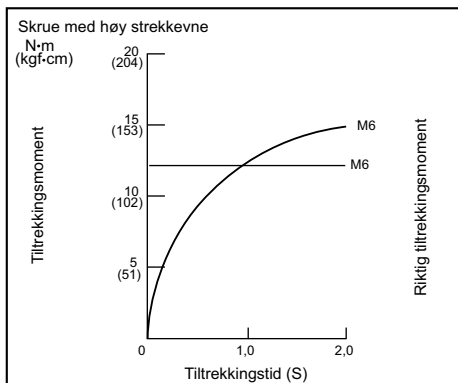

015299

Hold verktøyet fast og plasser spissen på skrutrekkerboret i skruhodet. Beveg verktøyet frem slik at boret ikke glir av skruen, og slå på verktøyet for å starte jobben.

MERK:

- Bruk korrekt bits for hodet på skruen/bolten du vil bruke.
- Velg egnet slagkraft, og juster trykket på startbryteren forsiktig, slik at skruen ikke blir ødelagt.
- Hold verktøyet rett mot skruen.
- For tilstrømming av bolter, bør du velge myk slagkraft eller T-modus.
- Hvis borstyrken er for stor, eller du strammer skruen over et lengre tidsrom enn angitt på figurene, kan skruen eller spissen av bitset bli overbelastet eller ødelagt e.l. Før du starter arbeidet, må du alltid teste verktøyet for å bestemme korrekt festetid for skruen din.

Tiltrekkingmomentet påvirkes av et stort antall faktorer, bl.a. følgende. Etter festing må du alltid sjekke momentet med en momentnøkkel.

1. Når batteriinnsetningen er nesten helt utladet, vil spenningen synke og tiltrekkingmomentet reduseres.

2. Skrutrekkerbor eller pipebor
Hvis du bruker skrutrekker- eller pipebor av feil størrelse, reduseres tiltrekkingmomentet.
3. Skruer
 - Selv om momentkoeffisienten og skruerklassen er den samme, vil riktig tiltrekkingmoment variere i henhold til skruens diameter.
 - Selv om skruediameteren er den samme, vil riktig tiltrekkingmoment variere i henhold til tiltrekkingkoeffisienten, skruerklassen og skruens lengde.
4. Måten verktøyet holdes på eller materialet i skrustilling som skal festes har innflytelse på momentet.
5. Hvis verktøyet brukes på lav hastighet, reduseres tiltrekkingmomentet.

VEDLIKEHOLD

⚠FORSIKTIG:

- Forsikre deg om at maskinen er slått av og at batteriet er tatt ut før du foretar inspeksjon eller vedlikehold, unntatt i forbindelse med nedenstående feilsøking vedrørende lyset.
- Aldri bruk gasolin, bensin, tynner alkohol eller lignende. Det kan føre til misfarging, deformering eller sprekke dannelse.

For å opprettholde produktets SIKKERHET og PÅLITELIGHET, må reparasjoner, vedlikehold og justeringer utføres av Makitas autoriserte servicesentre, og det må alltid brukes reservedeler fra Makita.

VALGFRITT TILBEHØR

⚠FORSIKTIG:

- Det anbefales at du bruker dette tilbehøret eller verktøyet sammen med den Makita-maskinen som er spesifisert i denne håndboken. Bruk av annet tilbehør eller verktøy kan forårsake helseskader. Tilbehør og verktøy må kun brukes til det formålet det er beregnet på.

Ta kontakt med ditt lokale Makita-servicesenter hvis du trenger mer informasjon om dette tilbehøret.

- Skrutrekkerbits
- Pipebits
- Bøyle
- Verktøykoffert av plast
- Makita originalbatteri og lader
- Bits-del
- Batteribeskyttelse
- Verktøysoppheng

MERK:

- Enkelte elementer i listen kan være inkludert som standardtilbehør i verktøypakken. Elementene kan variere fra land til land.

SUOMI (alkuperäiset ohjeet)

Yleisselostus

1-1. Punainen ilmaisin	5-1. Pyörimissuunnan vaihtokytkin	9-3. Holkki
1-2. Painike	6-1. Akun varaus	10-1. Ura
1-3. Akku	8-1. Kärki	10-2. Koukku
2-1. Liipaisinkytkin	8-2. Holkki	10-3. Ruuvi
3-1. Lamppu	9-1. Kärki	11-1. Tuuletusaukko
4-1. Painike	9-2. Teräkappale	

TEKNISET TIEDOT

Malli		DTS131		DTS141	
Teho	Koneruuvi	4 mm - 8 mm		4 mm - 8 mm	
	Vakiopultti	5 mm - 8 mm		5 mm - 8 mm	
Nopeus kuormittamattomana	Iskuasetus (kova)	0 - 3 000 min ⁻¹		0 - 3 200 min ⁻¹	
	Iskuasetus (keskitaso)	0 - 2 000 min ⁻¹		0 - 2 000 min ⁻¹	
	Iskuasetus (pehmeä)	0 - 1 200 min ⁻¹		0 - 1 200 min ⁻¹	
	T-asetus	0 - 1 200 min ⁻¹		0 - 1 200 min ⁻¹	
Iskua minuutissa	Iskuasetus (kova)	0 - 2 500 min ⁻¹		0 - 2 700 min ⁻¹	
	Iskuasetus (keskitaso)	0 - 2 200 min ⁻¹		0 - 2 200 min ⁻¹	
	Iskuasetus (pehmeä)	0 - 1 400 min ⁻¹		0 - 1 400 min ⁻¹	
	T-asetus	0 - 1 400 min ⁻¹		0 - 1 400 min ⁻¹	
Nimellisjännite		DC 14,4 V		DC 18 V	
Kokonaispituus		136 mm		136 mm	
Akku		BL1415, BL1415N	BL1430, BL1440	BL1815, BL1815N, BL1820	BL1830, BL1840, BL1850
Nettopaino		1,2 kg	1,4 kg	1,2 kg	1,5 kg

- Jatkuvan tutkimus- ja kehitysohjelman vuoksi pidätämme oikeuden muuttaa tässä mainittuja teknisiä ominaisuuksia ilman ennakkoilmoitusta.
- Tekniset ominaisuudet ja akku saattavat vaihdella maakohteisesti.
- Paino akku mukaan lukien EPTA-Procedure 01/2003 mukaan

ENE033-1

Käyttötarkoitus

Työkalu on tarkoitettu ruuvien kiinnittämiseen puuhun, metalliin ja muoviin.

ENG905-1

Melutaso

Tyypillinen A-painotettu melutaso määräytyy EN60745-standardin mukaan:

(Kun iskuvoima-asetuksena on pehmeä)

Äänenpainetaso (L_{pA}): 77 dB (A)

Virhemarginaali (K): 3 dB (A)

Työskentelyn aikana melutaso voi ylittää 80 dB (A).

Käytä kuulosuojaimia

ENG900-1

Tärinä

Värähtelyn kokonaisarvo (kolmiakselivektorin summa) on määriteltä EN60745mukaan:

(Kun iskuvoima-asetuksena on pehmeä)

Työtila : työkalun maksimipotkukapasiteetin kiinnittimien kiristys

Tärinäpäästö (a_h): 7,0 m/s²

Virhemarginaali (K): 1,5 m/s²

ENG901-1

- Ilmoitettu tärinäpäästöarvo on mitattu standarditestausten mukaisesti, ja sen avulla voidaan vertailla työkaluja keskenään.
- Ilmoitettua tärinäpäästöarvoa voidaan käyttää myös altistumisen alustavaan arviointiin.

VAROITUS:

- Työkalun käytön aikana mitattu todellinen tärinäpäästöarvo voi poiketa ilmoitetusta tärinäpäästöarvosta työkalun käyttötavan mukaan.
- Selvitä käyttäjän suojaamiseksi tarvittavat varoitimet todellisissa käyttöolosuhteissa tapahtuvan arvioidun altistumisen mukaisesti (ottaen huomioon käyttöjako kokonaisuudessaan, myös jaksot, joiden aikana työkalu on sammutettuna tai käy tyhjäkännillä).

Koskee vain Euroopan maita

VAKUUTUS EC-VASTAAVUUDESTA

Makita ilmoittaa, että seuraava(t) kone(et)

Koneen tunnistetiedot:

Akkukäyttöinen öljypulssiväännin

Mallinro/tyyppi: DTS131, DTS141

Täyttävät seuraavien eurooppalaisten direktiivien vaatimukset:

2006/42/EC

On valmistettu seuraavien standardien tai standardoitujen asiakirjojen mukaisesti:

EN60745

Direktiivin 2006/42/EY mukaiset tekniset tiedot ovat saatavissa seuraavasta osoitteesta:

Makita, Jan-Baptist Vinkstraat 2, 3070, Belgium

19.3.2014



Yasushi Fukaya

Johtaja

Makita, Jan-Baptist Vinkstraat 2, 3070, Belgium

000331

GEA010-1

Sähkötyökalujen käyttöä koskevat varoitukset

VAROITUS Lue kaikki turvallisuusvaroitukset ja käyttöohjeet. Varoitusten ja ohjeiden noudattamatta jättäminen voi johtaa sähköiskuun, tulipaloon ja/tai vakavaan vammautumiseen.

Säilytä varoitukset ja ohjeet tulevaa käyttöä varten.

GEB054-3

AKKUKÄYTTÖISEN ISKUVÄÄNTIMEN TURVALLISUUSOHJEET

1. Pitele sähkötyökalua sen eristetyistä tartuntapinnoista silloin, kun on mahdollista, että kiinnitystarvike saattaa osua piilossa oleviin johtoihin. Kiinnitystarvikkeen osuminen jännitteeseen johtoon voi siirtää jännitteen työkalun sähköä johtaviin metalliosiin ja aiheuttaa käyttäjälle sähköiskun.
2. Varmista aina, että seisot tukevasti. Jos työskentelet korkealla, varmista, ettei ketään ole alapuolella.
3. Pidä työkalua tiukasti.
4. Pidä korvasuojaimia.
5. Älä kosketa terää tai työkaluun heti käytön jälkeen. Ne voivat olla hyvin kuumia ja aiheuttaa palovammoja ihoon.

6. Pidä kädet loitolla pyörivistä osista.

SÄILYTÄ NÄMÄ OHJEET.

VAROITUS:

ÄLÄ anna työkalun helppokäyttöisyyden tai toistuvan käytön tuudittaa sinua vääriin turvallisuuden tunteeseen niin, että laiminlyöt työkalun turvaohjeiden noudattamisen. VÄÄRINKÄYTTÖ tai tämän käyttöohjeen turvamääräysten laiminlyönti voi johtaa vakaviin henkilövahinkoihin.

ENC007-8

TÄRKEITÄ TURVAOHJEITA

AKKU

1. Ennen akun käyttöönottoa tutustu kaikkiin laturissa (1), akussa (2) ja akkukäyttöisessä tuotteessa (3) oleviin varoitusteksteihin.
2. Älä pura akkua.
3. Jos akun toiminta-aika lyhenee merkittävästi, lopeta akun käyttö. Seurauksena voi olla ylikuumeneminen, palovammoja tai jopa räjähdys.
4. Jos akkunestettä pääsee silmiin, huuhtelee puhtaalla vedellä ja hakeudu välittömästi lääkärin hoitoon. Akkuneste voi aiheuttaa sokeutumisen.
5. Älä oikosulje akkua.
 - (1) Älä koske akun napoihin millään sähköä johtavalla materiaalilla.
 - (2) Vältä akun oikosulkemista äläkä säilytä akkua yhdessä muiden metalliesineiden, kuten naulojen, kolikoiden ja niin edelleen kanssa.
 - (3) Älä altista akkua vedelle tai sateelle.
 Akun oikosulku voi aiheuttaa voimakkaan sähkövirran, palovammoja ja jopa laitteen rikkoutumisen.
6. Älä säilytä työkalua ja akkua paikassa, jossa lämpötila voi nousta 50 ° C:een tai sitäkin korkeammaksi.
7. Älä hävitä akkua polttamalla, vaikka se olisi pahoin vaurioitunut tai täysin loppuun kulunut. Avotuli voi saada akun räjähtämään.
8. Älä kolhimasta tai pudottamasta akkua.
9. Älä käytä viallista akkua.
10. Hävitä akku paikallisten määräysten mukaisesti.

SÄILYTÄ NÄMÄ OHJEET.

Vihjeitä akun käyttöä pidentämiseksi

1. Lataa akku ennen kuin se ehtii purkautua kokonaan. Lopeta työkalun käyttö ja lataa akku aina, kun huomaat tehon heikkenevän.
2. Älä koskaan lataa täyttä akkua. Yliilataus lyhentää akun käyttöikä.
3. Lataa akku huoneenlämmössä 10 ° C-40 ° C. Anna kuuman akun jäähtyä ennen latausta.
4. Lataa akku kuuden kuukauden välein, jos sitä ei käytetä pitkään aikaan.

TOIMINTOJEN KUVAUS

⚠️HUOMIO:

- Varmista aina ennen säätöjä ja tarkastuksia, että työkalu on sammutettu ja akku irrotettu.

Akun asentaminen tai irrottaminen

Kuva1

⚠️HUOMIO:

- Sammuta työkalu aina ennen akun kiinnittämistä tai irrottamista.
- **Pidä työkalusta ja akusta tiukasti kiinni, kun irrotat tai kiinnität akkua.** Jos akku tai työkalu putoaa, ne voivat vaurioitua tai aiheuttaa loukkaantumisen.

Irrota akku painamalla akun etupuolella olevaa painiketta ja vetämällä akku ulos työkalusta.

Kiinnitä akku sovitamalla akun kieleke rungon uraan ja työntämällä akku sitten paikoilleen. Työnnä akku pohjaan asti niin, että kuulet sen napsahavan paikoilleen. Jos painikkeen yläpuolella näkyy punainen ilmaisin, akku ei ole lukkiutunut täysin paikoilleen.

⚠️HUOMIO:

- Työnnä akku aina pohjaan asti, niin että punainen ilmaisin ei enää näy. Jos akku ei ole kunnolla paikallaan, se voi pudota työkalusta ja aiheuttaa vammoja joko käyttäjälle tai sivullisille.
- Älä käytä voimaa akun asennuksessa. Jos akku ei mene paikalleen helposti, se on väärässä asennossa.

Kytkimen käyttäminen

⚠️HUOMIO:

- Tarkista aina ennen akun kiinnittämistä työkaluun, että liipaisinkytkin kytkeytyy oikein ja palaa OFF-asentoon, kun se vapautetaan.

Kuva2

Käynnistä työkalu painamalla liipaisinkytkintä. Mitä voimakkaammin kytöntä painetaan, sitä nopeammin kone käy. Laite pysäytetään vapauttamalla liipaisinkytkin.

HUOMAUTUS:

- Työkalu pysähtyy automaattisesti, jos liipaisinkytkintä painetaan yhtäjaksoisesti noin 360 sekunnin ajan.

Etulampun sytyttäminen

⚠️HUOMIO:

- Älä katso suoraan lamppuun tai valonlähteeseen.

Kuva3

Kuva4

Jos haluat ottaa lampun käyttöön, paina **☞**-painiketta muutaman sekunnin ajan. Jos haluat poistaa lampun käytöstä, paina **☞**-painiketta uudelleen muutaman sekunnin ajan.

Kun lamppu on käytössä, liipaisinkytkimen painaminen sytyttää valon. Se sammuu, kun liipaisinkytkin vapautetaan. Lamppu sammuu noin 10 sekunnin kuluttua liipaisinkytkimen vapauttamisesta.

Kun lamppu ei ole käytössä, se ei syty, kun liipaisinkytkintä painetaan.

HUOMAUTUS:

- Voit tarkistaa, onko lamppu käytössä, painamalla liipaisinkytkintä. Jos lamppu syttyy, kun liipaisinkytkintä painetaan, lamppu on käytössä. Jos lamppu ei syty, lamppu ei ole käytössä.
- Lampun ei voi ottaa käyttöön tai poistaa käytöstä liipaisinkytkimen painamisen aikana.
- Lampun voi ottaa käyttöön tai poistaa käytöstä voi muuttaa noin 10 sekunnin kuluttua liipaisinkytkimen vapauttamisesta.

Pyörimissuunnan vaihtokytkimen toiminta

⚠️HUOMIO:

- Tarkista aina pyörimissuuntaa ennen käyttöä.
- Käytä pyörimissuunnan vaihtokytkintä vasta sen jälkeen, kun kone on lakannut kokonaan pyörimästä. Pyörimissuunnan vaihto koneen vielä pyöriessä voi vahingoittaa sitä.
- Aina kun konetta ei käytetä, käännä pyörimissuunnan vaihtokytkin keskiasentoon.

Kuva5

Työkalussa on pyörimissuunnan vaihtokytkin. Jos haluat koneen pyöriävän myötäpäivään, paina vaihtokytkintä A-puolelta, ja jos vastapäivään, paina sitä B-puolelta.

Jos pyörimissuunnan vaihtokytkin on keskiasennossa, liipaisinkytkin lukittuu.

Akkukäyttöisen öljyimpulssivääntimen ominaisuudet

Makitan Akkukäyttöinen öljyimpulssivääntimen on hydraulisesti toimiva iskutyökalu, joka käyttää öljyn notkeutta iskuja kehittäääkseen. Koska öljyn notkeus muuttuu lämpötilan mukaan, ole tietoinen seuraavasta kahdesta asiasta työkalua käyttäessäsi.

1. Vältä työkalun käyttöä alle -10 °C:n (14 °F:n) asteen lämpötilassa. Jos työkalun lämpötila laskee tätä alhaisemmaksi, työkalun moottori saattaa vahingoittua heikon impulssin vuoksi.
2. Työkalun ylikuumentuessa ruuvien asennus saattaa kestää kauemmin.
3. Työkalu voi ylikuumentua aiheuttaen vahinkoa tai kädessä palovamman, jos käytät sitä jatkuvasti monen tunnin ajan. Anna työkalun jäähtyä yli 30 minuutin ajan pitkien jatkuvien töiden aikana, ennenkuin vaihdat akun.

Iskuvoiman muuttaminen

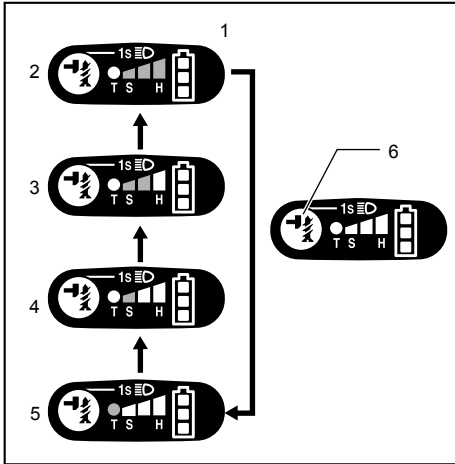

1. Neljä asetusta
2. Kova
3. Normaali
4. Pehmeä
5. T-asetus
6. Painike

012609

Paneelissa näkyvä iskuvoima-asteikko	Iskujen enimmäismäärä		Käyttökohde	Työ
	DTS131	DTS141		
<p>Kova</p>	2 500 (min ⁻¹)	2 700 (min ⁻¹)	Kiinnittäminen silloin, kun tarvitaan voimaa ja nopeutta.	Kiinnittäminen tukirakenteisiin / pitkien ruuvien kiinnittäminen.
<p>Normaali</p>	2 200 (min ⁻¹)	2 200 (min ⁻¹)	Kiinnittäminen silloin, kun tarvitaan tarkkaa viimeistelyä.	Kiinnittäminen väliseiniin, kuten kipsilevyyn.
<p>Pehmeä</p>	1 400 (min ⁻¹)	1 400 (min ⁻¹)	Kiinnittäminen silloin, kun liiallista voimaa täytyy välttää mutterin kierteen tai ruuvin kannan vahingoittumisvaaran vuoksi.	Messinkiruuvien kiinnittäminen / pienten ruuvien (esim. M6-ruuvien) kiinnittäminen. Pulttien kiinnittäminen kokoon M8 asti.
<p>T-asetus</p>	1 400 (min ⁻¹)	1 400 (min ⁻¹)	Kiristäminen, kun nopeus ja laadukas viimeistely ovat tärkeitä.	Kiristäminen, kun nopeus ja laadukas viimeistely ovat tärkeitä. Pulttien kiinnittäminen kokoon M8 asti.

015147

Iskuvoima-asetuksia on neljä: kova, keskitaso, pehmeä ja T-asetus.

Näin voit valita työhön sopivan kiristysvoiman.

Aina, kun **T**-painiketta painetaan, iskuvopeus muuttuu joksikin neljästä vaihtoehdosta.

Iskuvoima-asetusta voi muuttaa noin minuutin kuluttua liipaisinkytkimen vapauttamisesta.

"T" on itseporautuvien ruuvien ja pulttien kiinnittämiseen tarkoitettu erikoisasetus. Kun tämä asetusta on käytössä, työkalu käyttää ruuvien kiinnittämiseen aluksi suurta kiertonopeutta, jotta itseporautuvan ruuvien kärki pureutuu kiinni materiaaliin. Kun ruuvi alkaa kiristyä, työkalu alkaa käyttää pehmeää iskuvoima-asetusta.

HUOMAUTUS:

- Jos kytkinpaneelin kaikki valot ovat sammuneet, työkalu on sammutettu, jotta akun varaus säästyisi. Voit tarkistaa iskuvoima-asetuksen painamalla liipaisinkytkintä sen verran, että työkalu ei kytkydy toimintaan.
- Iskuvoima-asetusta ei voi muuttaa liipaisinkytkimen painamisen aikana.
- Osien vaurioitumisen estämiseksi työkalu pysähtyy automaattisesti raskaan kuormituksen aikana kovaa tai keskitason iskuvoima-asetusta käytettäessä. Valitse silloin iskuvoima-asetukseksi pehmeä tai T-asetus.

Akun jäljellä olevan varaustason ilmaisim

Kuva6

Kun liipaisinkytkintä painetaan, akun jäljellä oleva varaustaso näkyy LED-näytössä.

Akun jäljellä oleva varaustaso näkyy seuraavassa taulukossa esitetyllä tavalla.

Akun merkivalon tila ■:ON □:OFF ■:Vilkkuu	Akussa jäljellä oleva varaus
	50 % – 100 %
	20 % – 50 %
	0 % – 20 %
	Lataa akku

015191

HUOMAUTUS:

- Merkivalot sammuvat noin minuutin kuluttua moottorin pysähtymisestä akun varauksen säästämiseksi. Voit tarkastaa akun jäljellä olevan varauksen painamalla kevyesti liipaisinkytkintä.

Työkalun/akun suojausjärjestelmä

Työkalu on varustettu työkalu/akun suojausjärjestelmällä. Tämä järjestelmä pidentää työkalun ja akun käyttöikää katkaisemalla automaattisesti moottorin virran.

Työkalu pysähtyy automaattisesti kesken käytön, jos työkalussa tai akussa ilmenee jokin seuraavista tilanteista: Joissakin tilanteissa merkivalo syttyy.

Ylikuormasuoja

Kun työkalua käytetään tavalla, joka saa sen kuluttamaan epätavallisen suuren määrän virtaa, työkalu pysähtyy automaattisesti ilman mitään merkivaloa tai ilmaisinta. Katkaise silloin työkalusta virta ja lopeta ylikuormitustilan aiheuttanut käyttö. Käynnistä sitten työkalu uudelleen kytkemällä siihen virta.

Työkalun ylikuormenemissuoja

Kun työkalu ylikuormenee, se pysähtyy automaattisesti ja akun merkivalo ilmaisee tilan seuraavasti: Anna silloin työkalun jäähtyä, ennen kuin kytket työkaluun uudelleen virran.

Akun ilmaisim	■:ON □:OFF ■:Vilkkuu
	Työkalu on ylikuumentunut

015192

KOKOONPANO

⚠HUOMIO:

- Varmista aina ennen mitään työkalulle tehtäviä toimenpiteitä, että se on sammutettu ja akku irrotettu.

Vääntimenterän tai istukkaterän asennus tai irrotus

Kuva7

Käytä vain ruuvikärkiä, joissa on kuvan mukaiset kiinnityskohdat.

Työkalulle, jossa on terälle matala aukko

A=12mm B=9mm	Käytä vain tämänlaisia teriä. Seuraa toimenpidettä (1). (Huom) Teräkappale ei tarpeen.
-----------------	---

006348

Työkalulle, jossa on terälle syvä aukko

A=17mm B=14mm	Seuraa toimenpidettä (1) tämänlaisten terien kiinnittämiseksi.
A=12mm B=9mm	Seuraa toimenpidettä (2) tämänlaisten terien kiinnittämiseksi. (Huom) Teräkappale on tarpeen terän kiinnittämiseksi.

011405

Tapa 1

Työkalulle, jossa on normaali istukka

Kuva8

Terän asentamiseksi vedä holkkia nuolen osoittamaan suuntaan ja aseta terä holkkiin niin pitkälle, kuin se menee. Vapauta sitten holkki terän varmistamiseksi.

Työkalulle, jossa on pikaistukka

Asenna terä asettamalla se holkkiin niin pitkälle kuin se menee.

Tapa 2

Edellä tavassa (1) mainitun ohjeen lisäksi työnnä teräkappale holkkiin terävä pää sisäänpäin.

Kuva9

Terän irrottamiseksi vedä holkkia nuolen osoittamaan suuntaan ja vedä terä ulos.

HUOMAUTUS:

- Jos terä ei ole tarpeeksi syväälle asennettu holkkiin, holkki ei palaa sen alkuperäiseen asentoonsa ja terä ei ole varmistettu. Tässä tapauksessa, yritä uudelleen asentaa terä ylhäällä mainittujen ohjeiden mukaan.
- Jos terän kiinnittäminen ei onnistu, vedä holkkia taaksepäin ja työnnä terä sitten niin pitkälle kuin se menee.
- Varmista kärjen pitävyys kiinnittämisen jälkeen. Jos kärki ei pysy paikallaan, älä käytä sitä.

Koukku

Kuva10

Työkalu voidaan kätevästi ripustaa väliaikaisesti koukkuun. Koukku voidaan asentaa kummalle puolelle työkalua tahansa.

Asenna koukku työntämällä se työkalun rungon uraan jommallekummalle puolelle ja varmista kiinnitys ruuvilla. Voit irrottaa koukun löysäämällä ja irrottamalla ruuvin.

TYÖSKENTELEY

Kuva11

△HUOMIO:

- Älä koskaan tuki työkalun sivulla olevia ilma-aukkoja, joita käytetään öljy-yksikön ja moottorin jäädyttämiseen käytön aikana. Muutoin työkalu voi ylikuumentaa ja vioittua.

Kuva12

Oikea kiinnitysmomentti saattaa vaihdella ruuvin/pultin tyyppistä ja koosta riippuen, työkalupaleeseen kiinnitettävästä materiaalista, jne. Momentin kiinnityksen ja kiinnitysajan välinen suhde näkyy kuvissa.

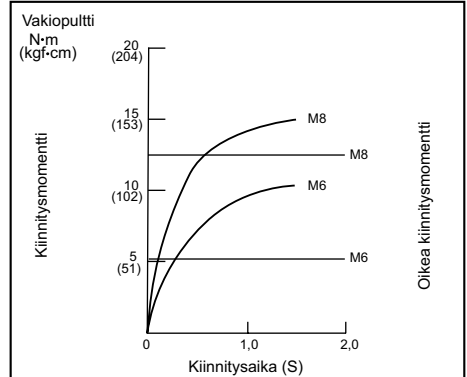

015298

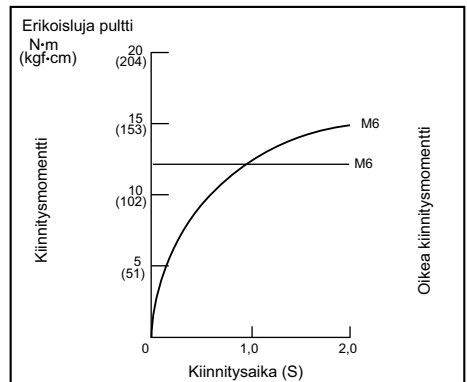

015299

Pidä työkalua lujasti ja asenna vääntimen terän kärki ruuvien kantaan. Paina eteenpäin työkalua siihen asti, että terä ei liu'u pois ruuvista ja väännä työkalu käyntiin toiminnan aloittamiseksi.

HUOMAUTUS:

- Käytä oikeaa terää siihen ruuvien/pulttien päähän, jota haluat käyttä.

- Valitse sopiva iskuvoima ja säätele pyörimisnopeutta liipaisinkytkimellä, jotta ruuvi ei vahingoitu.
- Pidä työkalua suoraan ruuvia päin kohdistettuna.
- Valitse pultin kiristämiseen iskuvoima-asetukseksi pehmeä tai T-asetus.
- Jos iskuvoima on liian suuri, ruuvi kiristyy ruuvia kauemmin kuin mitä kuvat osoittavat ja ruuvi tai vääntimen terä voi kiristyä liikaa, murtua, vahingoittua jne. Kokeile aina ennen työn aloittamista, mikä on ruuville sopiva kiristysaika.

Kiinnitysmomenttiin vaikuttaa monta eri tekijää, mukaanlukien seuraavat. Kiinnityksen jälkeen tarkista aina momentti momenttiavaimella.

1. Kun akku on melkein täysin purkautunut, jännite tippuu ja kiinnitysmomentti heikkenee.
2. Vääntimenterä tai istukkaterä
Sopivan vääntimenterän tai istukkaterän käytön laiminlyönti aiheuttaa kiinnitysmomentin heikkenemisen.
3. Pultti
 - Vaikka momentin kerroin ja pulttiluokka ovat samat, oikea kiinnitysmomentti vaihtelee pultin halkaisijan mukaan.
 - Vaikka pulttien halkaisijat ovat samat, oikea kiinnitysmomentti vaihtelee momentin kertoimen, pulttiluokan ja pulttipituuden mukaan.
4. Työkalun pitämistapa tai kytkettävä ajoasento materiaalin vaikuttaa momenttiin.
5. Työkalun käyttö alhaisella nopeudella aiheuttaa kiinnitysmomentin heikkenemisen.

KUNNOSSAPITO

⚠HUOMIO:

- Varmista aina ennen tarkastuksia tai huoltoa, että laite on sammutettu ja akku irrotettu. Tämä ei kuitenkaan koske lampun vianmääritystä koskevia kohtia.
- Älä koskaan käytä bensiiniä, oentimia, alkoholia tai tms. aineita. Muutoin pinta voi halkeilla tai sen värit ja muoto voivat muuttua.

Koneen TURVALLISUUDEN ja LUOTETTAVUUDEN säilyttämiseksi korjaukset sekä muut huoltotoimet ja säädöt on jätettävä Makitan valtuuttaman huollon tehtäväksi käyttäen aina Makitan alkuperäisiä varaosia.

LISÄVARUSTEET

⚠HUOMIO:

- Näitä lisävarusteita ja -laitteita suositellaan käytettäväksi tässä ohjekirjassa mainitun Makitan koneen kanssa. Minkä tahansa muun lisävarusteen tai -laitteen käyttäminen voi aiheuttaa loukkaantumisvaaran. Käytä lisävarusteita ja -laitteita vain niiden käyttötarkoituksen mukaisesti.

Jos tarvitset apua tai yksityiskohtaisempia tietoja seuraavista lisävarusteista, ota yhteys paikalliseen Makitan huoltoon.

- Ruuvauskärjet
- Hylsykärjet
- Koukku
- Muovinen kantolaukku
- Aito Makitan akku ja laturi
- Teräkappale
- Akun suojaustoiminto
- Työkaluripustin

HUOMAUTUS:

- Jotkin luettelossa mainitut varusteet voivat sisältyä työkalun toimitukseen vakiovarusteina. Ne voivat vaihdella maittain.

LATVIEŠU (oriģinālās instrukcijas)

Kopskata skaidrojums

1-1. Sarkans indikators	5-1. Griešanas virziena pārslēdzēja svira	9-2. Svārpsta daļa
1-2. Poga		9-3. Uzmava
1-3. Akumulatora kasetne	6-1. Akumulatora jauda	10-1. Rieva
2-1. Slēdža mēlīte	8-1. Urbis	10-2. Āķis
3-1. Lampa	8-2. Uzmava	10-3. Skrūve
4-1. Poga	9-1. Urbis	11-1. Atvere

SPECIFIKĀCIJAS

Modelis		DTS131		DTS141	
Urbšanas jauda	Nostiprinātājskrūve	4 mm - 8 mm		4 mm - 8 mm	
	Standarta buļtskrūve	5 mm - 8 mm		5 mm - 8 mm	
Tukšgaitas ātrums	Trieciena režīms (smags)	0 - 3 000 min ⁻¹		0 - 3 200 min ⁻¹	
	Trieciena režīms (vidējs)	0 - 2 000 min ⁻¹		0 - 2 000 min ⁻¹	
	Trieciena režīms (viegls)	0 - 1 200 min ⁻¹		0 - 1 200 min ⁻¹	
	T režīms	0 - 1 200 min ⁻¹		0 - 1 200 min ⁻¹	
Triecieni minūtē	Trieciena režīms (smags)	0 - 2 500 min ⁻¹		0 - 2 700 min ⁻¹	
	Trieciena režīms (vidējs)	0 - 2 200 min ⁻¹		0 - 2 200 min ⁻¹	
	Trieciena režīms (viegls)	0 - 1 400 min ⁻¹		0 - 1 400 min ⁻¹	
	T režīms	0 - 1 400 min ⁻¹		0 - 1 400 min ⁻¹	
Nominālais spriegums		Līdzstrāva 14,4 V		Līdzstrāva 18 V	
Kopējais garums		136 mm		136 mm	
Akumulatora kasetne	BL1415, BL1415N	BL1430, BL1440	BL1815, BL1815N, BL1820	BL1830, BL1840, BL1850	
	Neto svars	1,2 kg	1,4 kg	1,2 kg	1,5 kg

- Dēļ mūsu nepārtrauktās pētniecības un izstrādes programmas, šeit dotās specifikācijas var mainīties bez brīdinājuma.
- Specifikācijas un akumulatora kasetne dažādās valstīs var atšķirties.
- Svārs ar akumulatora kasetni atbilstošs EPTA procedūrai 01/2003

ENE033-1

Paredzētā lietošana

Šis darbarīks ir paredzēts skrūvju ieskrūvēšanai kokā, metālā un plastmasā.

ENG905-1

Troksnis

Tipiskais A-svērtais trokšņa līmenis ir noteikts saskaņā ar EN60745:

(Nelielā trieciena jaudas līmenī)

Skaņas spiediena līmenis (L_{pA}): 77 dB (A)

Neskaidrība (K): 3 dB (A)

Darbības laikā trokšņa līmenis var pārsniegt 80 dB (A).

Lietojiet ausu aizsargus

ENG900-1

Vibrācija

Vibrācijas kopējā vērtība (trīs asu vektora summa) noteikta saskaņā ar EN60745:

(Nelielā trieciena jaudas līmenī)

Darba režīms: rīka maksimālās jaudas stiprinājumu pievilkšana

Vibrācijas emisija (a_h): 7,0 m/s²

Neskaidrība (K): 1,5 m/s²

ENG901-1

- Paziņotā vibrācijas emisijas vērtība noteikta atbilstoši standarta pārbaudes metodei un to var izmantot, lai salīdzinātu vienu darbarīku ar citu.
- Paziņoto vibrācijas emisijas vērtību arī var izmantot iedarbības sākotnējā novērtējumā.

⚠BRĪDINĀJUMS:

- Reāli lietojot mehānizēto darbarīku, vibrācijas emisija var atšķirties no paziņotās emisijas vērtības atkarībā no darbarīka izmantošanas veida.
- Lai aizsargātu lietotāju, nosakiet drošības pasākumus, kas pamatoti ar iedarbību reālos darba apstākļos (ņemot vērā visus ekspluatācijas cikla posmus, piemēram, laiku, kamēr darbarīks ir izslēgts un kad darbojas tukšgaitā, kā arī palaišanas laiku).

Tikai Eiropas valstīm

EK Atbilstības deklarācija

Makita paziņo, ka šāds instruments(-i):

Instrumenta nosaukums:

Bezvadu eļļas impulsa skrūvgriezis

Modeļa Nr./veids: DTS131, DTS141

Atbilst sekojošām Eiropas Direktīvām:

2006/42/EC

Ražots saskaņā ar šādu standartu vai normatīvajiem dokumentiem:

EN60745

Tehniskā lieta atbilstīgi 2006/42/EK ir pieejama:

Makita, Jan-Baptist Vinkstraat 2, 3070, Beļģija

19.3.2014



000331

Yasushi Fukaya

Direktors

Makita, Jan-Baptist Vinkstraat 2, 3070, Beļģija

GEA010-1

Vispārējie mehanizēto darbarīku drošības brīdinājumi

⚠ BRĪDINĀJUMS Izlasiet visus drošības brīdinājumus un visus norādījumus. Brīdinājumu un norādījumu neievērošanas gadījumā var rasties elektriskās strāvas trieciens, ugunsgrēks un/vai nopietnas traumas.

Glabājiet visus brīdinājumus un norādījumus, lai varētu tajos ieskatīties turpmāk.

GEB054-3

DROŠĪBAS BRĪDINĀJUMI BEZVADU TRIECIENSKRŪVGRIEŽA LIETOŠANAI

1. Veicot darbu, turiet mehanizēto darbarīku aiz izolētājām satveršanas virsmām, ja stiprinājums varētu saskarties ar aplēptu elektroinstalāciju. Ja stiprinājums saskarsies ar vadu, kurā ir strāva, visas mehanizētā darbarīka ārējās metāla virsmas vadīs strāvu un radīs elektriskās strāvas trieciena risku.
2. Nodrošiniet, lai jums vienmēr būtu labs atbalsts kājām. Ja lietojat darbarīku augstumā, pārliecinieties, ka apakšā neviena nav.
3. Turiet darbarīku stingri.
4. Izmantojiet ausu aizsargus.

5. Nepieskarieties uzgalim vai apstrādājamajam materiālam tūlīt pēc ekspluatācijas. Tie var būt ļoti karsti un var apdedzināt ādu.
6. Turiet rokas tālu no rotējošām daļām.

SAGLABĀJIET ŠOS NORĀDĪJUMUS.

⚠ BRĪDINĀJUMS:

NEZAUDEJIET modrību darbarīka lietošanas laikā (tas var gadīties pēc darbarīka daudzkārtējas izmantošanas), rūpīgi ievērojiet urbšanas drošības noteikumus šim izstrādājumam.

NEPAREIZI LIETOJOT instrumentu vai neievērojot šajā lietošanas instrukcijā minētos drošības noteikumus, varat gūt nopietnus savainojumus.

ENC007-8

SVARĪGI DROŠĪBAS NOTEIKUMI

AKUMULATORA LIETOŠANAI

1. Pirms akumulatora lietošanas izlasiet visus norādījumus un brīdinājumus, kuri attiecas uz (1) akumulatora lādētāju, (2) akumulatoru un (3) ierīci, kurā tiek izmantots akumulators.
2. Neizjauciet akumulatoru.
3. Ja akumulatora darbības laiks kļuva ievērojami īsāks, nekavējoties pārtrauciet to izmantot. Citādi, tas var izraisīt pārkarsējumu, uzliesmojumu vai pat sprādzienu.
4. Ja elektrolīts nonāk acīs, izskalojiet tās ar tīru ūdens un nekavējoties griezieties pie ārsta. Tas var izraisīt redzes zaudēšanu.
5. Neradīt īssavienojumu akumulatora kasetnē:
 - (1) Neskarieties pie termināliem ar jebkāda veida vadītspējīgiem materiāliem.
 - (2) Neuzglabājiet akumulatoru kasetni kopā ar citiem metāla priekšmetiem, tādiem kā naglas, monētas u.c.
 - (3) Nepakļaujiet akumulatora kasetni ūdens vai lietus iedarbībai.

Īssavienojums var radīt lielu strāvas plūsmu, pārkaršanu, var radīt apdegumus vai pat bojājumus.

6. Neuzglabājiet darbarīku un akumulatora kasetni vietās, kur temperatūra var sasniegt vai pārsniegt 50 °C (122 °F).
7. Nededziniet akumulatora kasetni, pat ja tā ir stipri bojāta vai pilnībā nolietota. Akumulatora kasetne ugunī var eksplodēt.
8. Uzmanieties, lai neļautu akumulatoram nokrist un nepakļautu to sitenam.
9. Neizmantojiet bojātu akumulatoru.
10. Ievērojiet vietējos noteikumus par akumulatora likvidēšanu.

SAGLABĀJIET ŠOS NORĀDĪJUMUS.

Ieteikumi akumulatora kalpošanas laika pagarināšanai

1. Uzlādējiet akumulatora kasetni pirms tā pilnīgi izlādējas.
Vienmēr, kad ievērojat, ka darbarīka darba jauda zudusi, apturiet darbarīku un uzlādējiet akumulatora kasetni.
2. Nekad neuzlādējiet pilnībā uzlādētu akumulatora kasetni.
Pārmērīga uzlāde saīsina akumulatora kalpošanas laiku.
3. Uzlādējiet akumulatora kasetni istabas temperatūrā 10 ° C - 40 ° C (50 ° F - 104 ° F). Karstai akumulatora kasetnei pirms uzlādes ļaujiet atdzist.
4. Uzlādējiet akumulatora kasetni reizi sešos mēnešos, ja to neizmantojat ilgu laiku.

FUNKCIJU APRAKSTS

△UZMANĪBU:

- Pirms darbarīka regulēšanas vai tā darbības pārbaudes vienmēr pārliecinieties, ka darbarīks ir izslēgts un akumulatora kasetne ir izņemta.

Akumulatora kasetnes uzstādīšana un izņemšana

Att.1

△UZMANĪBU:

- Vienmēr pirms akumulatora kasetnes uzstādīšanas vai noņemšanas izslēdziet darbarīku.
- **Uzstādot vai izņemot akumulatora kasetni, darbarīku un akumulatora kasetni turiet cieši.** Ja darbarīku un akumulatora kasetni netur cieši, tie var izkrist no rokām un radīt bojājumus darbarīkam un akumulatora kasetnei, kā arī izraisīt ievainojumus.

Lai izņemtu akumulatora kasetni, izvelciet to no darbarīka, pārbīdot kasetnes priekšpusē esošo pogu.

Lai uzstādītu akumulatora kasetni, salāgojiet mēlīti uz akumulatora kasetnes ar rievu ietvarā un iebīdīet to vietā. Bīdīet to iekšā līdz klikšķim, kas nozīmē, ka tā ir pareizi uzstādīta. Ja pogas augšējā daļā ir redzams sarkans indikators, tas nozīmē, ka tā nav pilnīgi bloķēta.

△UZMANĪBU:

- Vienmēr ievietojiet akumulatora kasetni tā, lai sarkanais indikators nebūtu redzams. Pretējā gadījumā tā var nejauši izkrist no darbarīka un radīt jums vai apkārtējiem ievainojumu.
- Neievietojiet akumulatora kasetni ar spēku. Ja kasetne neslīd ietvarā viegli, tā nav pareizi ielikta.

Slēdža darbība

△UZMANĪBU:

- Pirms akumulatora kasetnes uzstādīšanas darbarīkā, vienmēr pārbaudiet, vai slēdža mēlīte darbojas pareizi un pēc atlaišanas atgriežas "OFF" (izslēgts) stāvoklī.

Att.2

Lai iedarbinātu darbarīku, vienkārši pavelciet slēdža mēlīti. Darbarīka ātrums palielinās palielinoties spiedienam uz slēdža mēlīti. Lai apturētu darbarīku, atlaidiet slēdža mēlīti.

PIEZĪME:

- Darbarīks automātiski apstāsies, ja turpināsit spiest slēdža mēlīti apmēram 360 sekundes.



Priekšējās lampas ieslēgšana

△UZMANĪBU:

- Neskatieties gaismā, neļaujiet tās avotam iespīdēt acīs.

Att.3

Att.4

Lai ieslēgtu lampas statusu, uz dažām sekundēm nospiediet pogu . Lai izslēgtu lampas statusu, vēlreiz uz dažām sekundēm nospiediet pogu .

Kad lampas statuss ir IESLĒGTS, nospiediet slēdža mēlīti, lai ieslēgtu lampu. Lai izslēgtu, atlaižiet to. Apmēram 10 sekundes pēc slēdža mēlītes atlaišanas lampa izslēdzas.

Kad lampas statuss ir IZSLĒGTS, lampa neieslēgsies, pat nospiežot mēlīti.

PIEZĪME:

- Lai pārbaudītu lampas statusu, nospiediet mēlīti. Ja, nospiežot slēdža mēlīti, lampa iedegas, lampas statuss ir IESLĒGTS. Ja lampa neiedegas, lampas statuss ir IZSLĒGTS.
- Kamēr slēdža mēlīte ir nospiesta, lampas statusu nevar mainīt.
- Lampas statusu var mainīt apmēram 10 sekundes pēc slēdža mēlītes atlaišanas.

Griešanās virziena pārslēdzēja darbība

⚠UZMANĪBU:

- Pirms sākat strādāt vienmēr pārbaudiet griešanās virzienu.
- Izmantojiet griešanās virziena pārslēdzēju tikai pēc darbarīka pilnas apstāšanās. Griešanās virziena maiņa pirms darbarīka pilnas apstāšanās var to sabojāt.
- Kamēr darbarīks netiek izmantots, vienmēr uzstādiat griešanās virziena pārslēdzēja sviru neitrālajā stāvoklī.

Att.5

Šis darbarīks ir aprīkots ar pārslēdzēju, kas ļauj mainīt griešanās virzienu. Nospiediet griešanās virziena pārslēdzēja sviru no "A" puses rotācijai pulksteņrādītāja virzienā vai no "B" puses rotācijai pretēji pulksteņrādītāja virzienam.

Ja griešanās virziena pārslēdzēja svira atrodas neitrālajā stāvoklī, slēdža mēlīti nevar nospiegt.

Bezvada eļļas triecienskrūvgrieža raksturlielumi

Makita bezvada eļļas triecienskrūvgriezis ir hidrauliski darbināms triecienu darbarīks, kurā izmantota eļļas viskozitāte, lai panāktu trieciendarbību. Tā kā eļļas viskozitāte mainās atkarībā no temperatūras, ekspluatējot darbarīku, jums jāzina abi turpmāk redzami nosacījumi.



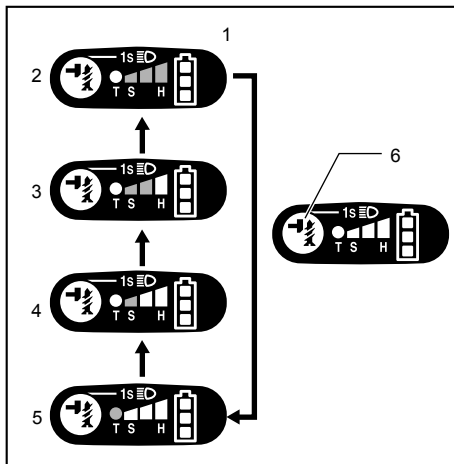

1. Centieties neizmantot darbarīku temperatūrā, kas ir zemāka par -10 °C (14 °F). Kad darbarīka temperatūra pazeminās zem šiem grādiem, tas var izraisīt bojājumus motoram vai darbarīkam vāja impulsa dēļ.
2. Ja darbarīks kļūst pārāk karsts, vajadzēs ilgāku laiku, lai ieskrūvētu skrūves.
3. Darbarīks var pārkarst, kā rezultātā tas var sabojāties vai apdedzināt jums rokas, ja to nepārtraukti darbināt ļoti ilgi. Pirms akumulatoru nomaiņas ilga un nepārtraukta darba laikā ļaujiet darbarīkam atdzist ilgāk par 30 minūtēm.

Triecienu jaudas mainīšana



1. Mainīšana četrās pakāpēs
2. Ciets
3. Vidējs ātrums
4. Mīksts
5. T režīms
6. Poga

012609

Panelī parādītais trieciena jaudas līmenis	Maksimālais apgriezienu skaits		Darba veids	Darbs
	DTS131	DTS141		
Ciets 	2 500 (min ⁻¹)	2 700 (min ⁻¹)	Skrūvēšana, kad jāpielieto spēks un vajadzīgs ātrums.	Skrūvēšana pirmsapdares materiālā/ Garu skrūvju skrūvēšana.
Vidējs ātrums 	2 200 (min ⁻¹)	2 200 (min ⁻¹)	Skrūvēšana, kad vajadzīga laba apdare.	Skrūvēšana apdares plāksnēs, sausajā apmetumā.
Mīksts 	1 400 (min ⁻¹)	1 400 (min ⁻¹)	Skrūvēšana, kad nedrīkst pielietot lielu spēku, jo var tikt aizsprostota aptverošā skrūve vai bojāta skrūves galviņa.	Loga rāmju skrūvju skrūvēšana/ mazu skrūvju, piemēram, M6, skrūvēšana. Skrūvju līdz M8 izmēram skrūvēšana.
T režīms 	1 400 (min ⁻¹)	1 400 (min ⁻¹)	Ja skrūvējot nepieciešams ātrums un laba apdare.	Ja skrūvējot nepieciešams ātrums un laba apdare. Skrūvju līdz M8 izmēram skrūvēšana.

015147

Trieciena jaudu var mainīt četrās pakāpēs: smags, vidējs, viegls un T režīms.

Šādi var izvēlēties darbam piemērotu skrūvēšanas jaudu.

Ikreiz, kad tiek nospiesta poga , apgriezienu skaits mainās četrās pakāpēs.

Trieciena jaudu var mainīt apmēram vienu minūti pēc slēdža mēlītes atlaišanas.

„T” ir īpašs režīms pašurbjošo skrūvju un bultskrūvju nostiprināšanai. Šajā režīmā darbarīks sāk skrūvēt skrūvi ar ātrāku rotāciju, kas piemērota, lai urbtu ar pašurbjošās skrūves galu. Kad darbarīks sāk skrūvēt skrūvi, trieciena jaudas līmenis ir neliels.

PIEZĪME:







- Kad slēdža panelī ir nodzisuši visi indikatori, darbarīks ir izslēgts, lai taupītu akumulatora jaudu. Trieciena jaudas līmeni var pārbaudīt, nospiežot slēdža mēlīti tā, lai darbarīks nedarbojas.
- Ja ir nospiesta slēdža mēlīte, trieciena jaudas līmeni nevar mainīt.
- Darbarīks automātiski apstāsies, lai nepieļautu bojājumus daļām, lielas slodzes laikā ar lielu vai vidēju trieciena jaudas līmeni. Šādā gadījumā izvēlieties nelielu vai „T” režīma trieciena jaudas līmeni.

Atlikušās akumulatora jaudas indikators

Att.6

Nospiežot slēdža mēlīti, gaismas diodžu ekrānā redzama akumulatora atlikušā jauda.

Akumulatora atlikušās jaudas apzīmējumi redzami šajā tabulā.

Akumulatora indikatora statuss	Atlikusī akumulatora jauda
ON  : (ieslēgts) OFF  : (izslēgts) Mirgo 	
	50 % - 100 %
	20 % - 50 %
	0 % - 20 %
	Uzlādējiet akumulatoru

015191

PIEZĪME:

- Apmēram vienu minūti pēc motora apstāšanās indikators izslēdzas, lai taupītu akumulatora jaudu. Lai pārbaudītu akumulatora atlikušo jaudu, viegli nospiediet slēdža mēlīti.

Darbarīka/akumulatora aizsardzības sistēma

Darbarīks ir aprīkots ar darbarīka/akumulatora aizsardzības sistēmu. Šī sistēma automātiski izslēdz jaudas padevi motoram, lai pagarinātu darbarīka un akumulatora kalpošanas laiku.

Darbarīks automātiski pārstās darboties ekspluatācijas laikā, ja darbarīku vai akumulatoru pakļaus kādam no šiem apstākļiem. Dažu apstākļu gadījumā izgaismojas indikators.

Aizsardzība pret pārslodzi

Ja darbarīku ekspluatācijas laikā lieto tādā veidā, ka tas saista pārmērīgu strāvu, darbarīks automātiski pārstāj darboties bez jebkādam norādēm. Šādā gadījumā izslēdziet darbarīku un pārtrauciet darbību, kas izraisīja darbarīka pārslodzi. Pēc tam ieslēdziet darbarīku, lai atsāktu.

Aizsardzība pret darbarīka pārkaršanu

Kad darbarīks ir pārkaršis, tas automātiski pārstāj darboties, un akumulatora indikators ir tāds, kā redzams attēlā. Šādā gadījumā ļaujiet darbarīkam atdzist, pirms vēlreiz to ieslēgt.

Akumulatora indikators	<input checked="" type="checkbox"/> ON (ieslēgts)	<input type="checkbox"/> OFF (izslēgts)	<input type="checkbox"/> Mingo
	Darbarīks ir pārkaršis		

015192

MONTĀŽA

⚠️UZMANĪBU:

- Pirms darbarīka regulēšanas vai apkopes vienmēr pārliecinieties, ka darbarīks ir izslēgts un akumulatora kasetne ir izņemta.

Skrūvgrieža uzgaļa vai galatslēgas uzgaļa uzstādīšana vai noņemšana

Att.7

Lietojiet tikai tos uzgaļus, kuriem ir speciāla ievietošanas daļa, kā attēlots zīmējumos.

Darbarīkam ar seklu uzgaļa padziļinājumu

A=12mm B=9mm	Lietojiet tikai šāda veida svārpstu. Ievērojiet procedūru (1). (Piezīme) svārpsta daļa nav vajadzīga.
-----------------	---

006348

Darbarīkam ar dziļu uzgaļa padziļinājumu

A=17mm B=14mm	Lai uzstādītu šāda veida svārpstus, ievērojiet procedūru (1).
A=12mm B=9mm	Lai uzstādītu šāda veida svārpstus, ievērojiet procedūru (2). (Piezīme) svārpsta daļa ir vajadzīga svārpsta uzstādīšanai.

011405

1. darbība

Darbarīkam ar normālu uznavu

Att.8

Lai uzstādītu uzgali, velciet uznavu bultiņas virzienā un ievietojiet uzgali uznavā līdz galam. Tad atlaidiet uznavu, lai nostiprinātu uzgali.

Darbarīkam ar viena pieskāriena tipa uznavu

Lai uzstādītu uzgali, ievietojiet uzgali uznavā līdz galam.

2. darbība

Papildu iepriekš minētai 1. procedūrai uzgaļa daļa jāievieto uznavā ar tās smailo galu vērstu uz iekšu.

Att.9

Lai noņemtu uzgali, velciet uznavu bultiņas virzienā un izvelciet uzgali ārā.

PIEZĪME:

- Ja uzgalis nav pietiekami dziļi ievietots uznavā, tā neatgriezīsies savā sākotnējā pozīcijā, un uzgalis nebūs nostiprināts. Šajā gadījumā mēģiniet vēlreiz ievietot uzgali atbilstoši iepriekš minētajām instrukcijām.
- Ja uzgali ir grūti ievietot, pavelciet uznavu un līdz galam ievietojiet uzgali uznavā.
- Pēc uzgaļa ievietošanas pārliecinieties, vai tas ir cieši nostiprināts. Ja tas iznāk ārā, neizmantojiet to.

Āķis

Att.10

Āķis ir noderīgs, ja darbarīks uz kādu laiku ir jāpakar. To var uzstādīt jebkurā darbarīka pusē.

Lai uzstādītu āķi, ievietojiet to rievā jebkurā darbarīka korpusa pusē, un tad to ar skrūvi pieskrūvējiet. Lai to izņemtu, atskrūvējiet skrūvi un tad āķi izņemiet ārā.

EKSPLUATĀCIJA

Att.11

⚠UZMANĪBU:

- Nekad nenosprostojiet gaisa atveres darbarīka sānos, kas palīdz atdzēsēt eļļu un motoru ekspluatācijas laikā. Pretējā gadījumā var izraisīt darbarīka pārmērīgu pārkaršanu un bojājumu.

Att.12

Pareizais stiprinājuma griezes moments var atšķirties atkarībā no skrūves/bultskrūves veida vai lieluma, nostiprināmā apstrādājamā materiāla, u.c. Attiecība starp stiprinājuma griezes momentu un stiprinājuma laiku ir attēlota zīmējumos.

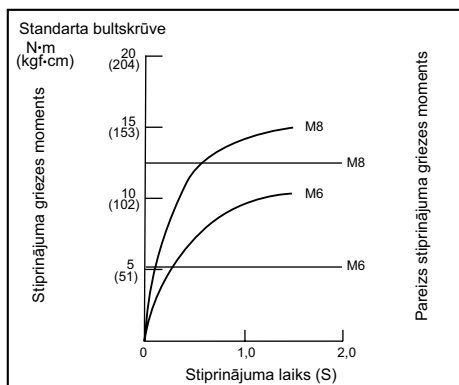

015298

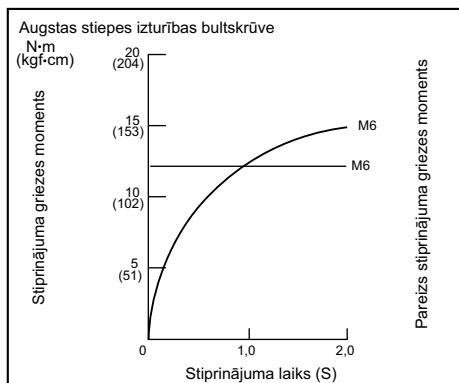

015299

Cieši turiet darbarīku un ievietojiet skrūvgrieža uzgali skrūves galviņā. Uzspiediet uz darbarīka tik daudz, kamēr uzgali neslīd nost no skrūves, ieslēdziet darbarīku, lai uzsāktu darbu.

PIEZĪME:

- Lietojiet atbilstošu uzgali tai skrūves/bultskrūves galviņai, kuru vēlieties izmantot.

- Izvēlieties atbilstošu triecienu jaudu, un uzmanīgi piemērojiet spiedienu uz slēdža mēlītes tā, lai skrūve netiktu bojāta.
- Turiet darbarīku tieši pretī skrūvei.
- Bultskrūves ieskrūvēšanai izvēlieties nelielu vai „T” režīma triecienu jaudas līmeni.
- Ja triecienu jauda būs pārāk liela, skrūve tiek skrūvēta ilgāk nekā norādīts zīmējumos, un skrūve vai skrūvgrieža uzgali var tikt pārmērīgi nospirogots, tiem var tikt norauta vītne, tie var tikt bojāti utt. Pirms darba uzsākšanas vienmēr veiciet izmēģinājumu, lai noteiktu atbilstošu skrūves piestiprināšanas laiku.

Stiprinājuma griezes momentu ietekmē ļoti dažādi faktori, tostarp šādi. Pēc nostiprināšanas vienmēr pārbaudiet griezes momentu ar griezes momenta uzgriežņu atslēgu.

1. Kad akumulatora kasetne gandrīz pilnībā būs izlādējusies, spriegums kritīsies un stiprinājuma griezes moments mazināsies.
2. Skrūvgrieža uzgali vai galatslēgas uzgali Ja neizmantosiet pareizā izmēra skrūvgrieža vai galatslēgas uzgali, mazināsies stiprinājuma griezes moments.
3. Bultskrūve
 - Pat ja griezes momenta koeficients atbilst bultskrūves kategorijai, pareizais stiprinājuma griezes moments atšķirsies atkarībā no bultskrūves diametra.
 - Pat ja bultskrūvju diametrs būs vienāds, pareizais stiprinājuma griezes moments atšķirsies atkarībā no griezes momenta koeficienta, bultskrūves kategorijas un tās garuma.
4. Darbarīka turēšanas veids vai nostiprināmais skrūvēšanas stāvokļa materiāls ietekmēs griezes momentu.
5. Darbinot darbarīku ar mazu ātrumu, mazināsies stiprinājuma griezes moments.

APKOPE

⚠UZMANĪBU:

- Pirms darbarīka pārbaudes vai apkopes, izņemot saistībā ar apgaismojumu tālākmīnētās traucējummeklēšanas gadījumā, vienmēr pārliecinieties, vai darbarīks ir izslēgts un akumulatora kasetne ir izņemta.
- Nekad neizmantojiet gazolīnu, benzīnu, atšķaidītāju, spirtu vai līdzīgus šķīdumus. Tas var radīt izbalēšanu, deformāciju vai plaisas.

Lai saglabātu produkta DROŠU un UZTICAMU darbību, remontdarbus, apkopi un regulēšanu uzticiet veikt tikai Makita pilnvarotam apkopes centram un vienmēr izmantojiet tikai Makita rezerves daļas.

PAPILDU PIEDERUMI

UZMANĪBU:

- Šādi piederumi un rīki tiek ieteikti lietošanai ar šajā pamācībā aprakstīto Makita instrumentu. Jebkādu citu piederumu un rīku izmantošana var radīt traumu briesmas. Piederumu vai rīku izmantojiet tikai tā paredzētajam mērķim.

Ja jums vajadzīga palīdzība vai precīzāka informācija par šiem piederumiem, vērsieties savā tuvākajā Makita apkopes centrā.

- Skrūvgrieža uzgali
- Galatslēgas uzgali
- Āķis
- Plastmasas pārnēsāšanas soma
- Makita oriģinālais akumulators un lādētājs
- Skrūves daļa
- Akumulatora aizsargs
- Darbarīka cilpa

PIEZĪME:

- Daži sarakstā norādītie izstrādājumi var būt iekļauti instrumenta komplektācijā kā standarta piederumi. Tie dažādās valstīs var būt atšķirīgi.

LIETUVIŲ KALBA (Originali naudojimo instrukcija)

Bendrasis aprašymas

1-1. Raudonas indikatorius	5-1. Atbulinės eigos jungiklio svirtelė	9-3. Įvorė
1-2. Mygtukas	6-1. Akumuliatoriaus galia	10-1. Griovėlis
1-3. Akumuliatoriaus kasetė	8-1. Gražtas	10-2. Kablys
2-1. Jungiklio spraktukas	8-2. Įvorė	10-3. Varžtas
3-1. Lempa	9-1. Gražtas	11-1. Aušinimo anga
4-1. Mygtukas	9-2. Gražto antgalis	

SPECIFIKACIJOS

Modelis		DTS131		DTS141	
Paskirtis	Mašinos varžtas	4 mm - 8 mm		4 mm - 8 mm	
	Standartinis varžtas	5 mm - 8 mm		5 mm - 8 mm	
Greitis be apkrovos	Smūginio gręžtuvo režimas (stipri jėga)	0 - 3 000 min ⁻¹		0 - 3 200 min ⁻¹	
	Smūginio gręžtuvo režimas (vidutinė jėga)	0 - 2 000 min ⁻¹		0 - 2 000 min ⁻¹	
	Smūginio gręžtuvo režimas (silpna jėga)	0 - 1 200 min ⁻¹		0 - 1 200 min ⁻¹	
	Režimas „T“	0 - 1 200 min ⁻¹		0 - 1 200 min ⁻¹	
Smūgiai per minutę	Smūginio gręžtuvo režimas (stipri jėga)	0 - 2 500 min ⁻¹		0 - 2 700 min ⁻¹	
	Smūginio gręžtuvo režimas (vidutinė jėga)	0 - 2 200 min ⁻¹		0 - 2 200 min ⁻¹	
	Smūginio gręžtuvo režimas (silpna jėga)	0 - 1 400 min ⁻¹		0 - 1 400 min ⁻¹	
	Režimas „T“	0 - 1 400 min ⁻¹		0 - 1 400 min ⁻¹	
Nominali įtampa		Nuol. sr. 14,4 V		Nuol. sr. 18 V	
Bendras ilgis		136 mm		136 mm	
Akumuliatoriaus kasetė		BL1415, BL1415N	BL1430, BL1440	BL1815, BL1815N, BL1820	BL1830, BL1840, BL1850
		Neto svoris		1,2 kg	1,4 kg

- Atliekame nepertraukiamus tyrimus ir nuolatos tobuliname savo gaminius, todėl čia pateikiamos specifikacijos gali būti keičiamos be įspėjimo.
- Specifikacijos ir akumuliatorių kasetės įvairiose šalyse gali skirtis.
- Svoris su akumuliatoriaus kasete pagal Europos elektrinių įrankių asociacijos metodiką „EPTA-Procedure 01/2003“

ENE033-1

Paskirtis

Šis įrankis skirtas sukti varžtams medienoje, metalė ir plastmasėje.

ENG905-1

Triukšmas

Tipiškas A svartinis triukšmo lygis nustatytas pagal EN60745:
(Esant mažai smūgiavimo jėgai)

Garso slėgio lygis (L_{pA}): 77 dB (A)

Paklaida (K): 3 dB (A)

Dirbant triukšmo lygis gali viršyti 80 dB (A).

Dėvėkite ausų apsaugas

ENG900-1

Vibracija

Vibracijos bendroji vertė (trijų ašių vektorinė suma)
nustatyta pagal EN60745:

(Esant mažai smūgiavimo jėgai)

Darbo režimas: įrankio didžiausios galios fiksatorių poveikį darantis suveržimas
Vibracijos emisija (a_{h1}): 7,0 m/s²
Paklaida (K): 1,5 m/s²

ENG901-1

- Paskelbtasis vibracijos emisijos dydis nustatytas pagal standartinį testavimo metodą ir jį galima naudoti vienam įrankiui palyginti su kitu.
- Paskelbtasis vibracijos emisijos dydis taip pat gali būti naudojamas preliminariai įvertinti vibracijos poveikį.

⚠ SPĖJIMAS:

- Faktiškai naudojant elektrinį įrankį, keliamos vibracijos dydis gali skirtis nuo paskelbtojo dydžio, priklausomai nuo būdų, kuriais yra naudojamas šis įrankis.
- Siekiant apsaugoti operatorių, būtina įvertinkite saugos priemones, remdamesi vibracijos poveikio įvertinimu esant faktinėms naudojimo sąlygoms (atsižvelgdami į visas darbo ciklo dalis, pavyzdžiui, ne tik kiek laiko įrankis veikia, bet ir kiek kartų jis yra išjungiamas bei kai jis veikia be apkrovų).

Tik Europos šalis

ES atitikties deklaracija

Bendrovė „Makita“ atsakingai pareiškia, kad šis įrenginys (-iai):

Mechanizmo paskirtis:

Belaidis hidraulinis smūginis suktuvas

Modelio Nr./ tipas: DTS131, DTS141

Atitinka šias Europos direktyvas:

2006/42/EC

Yra pagaminti pagal šį standartą arba normatyvinius dokumentus:

EN60745

Techninį dokumentą pagal 2006/42/EB galima gauti iš:

Makita, Jan-Baptist Vinkstraat 2, 3070, Belgium (Belgija)

19.3.2014



000331

Yasushi Fukaya

Direktorius

Makita, Jan-Baptist Vinkstraat 2, 3070, Belgium (Belgija)

GEA010-1

Bendrieji perspėjimai darbui su elektriniais įrankiais

⚠ ĮSPĖJIMAS Perskaitykite visus saugos įspėjimus ir instrukcijas. Nesilaikydami žemiau pateiktų įspėjimų ir instrukcijų galite patirti elektros smūgį, gaisrą ir/arba sunkų sužeidimą.

Išsaugokite visus įspėjimus ir instrukcijas, kad galėtumėte jas peržiūrėti ateityje.

GEB054-3

SAUGOS ĮSPĖJIMAI DĖL BELAIDŽIO SMŪGINIO SUKTUVO NAUDOJIMO

- Atlikdami darbus, kurių metu tvirtinimo elementas galėtų užkliudyti nematomą laidą arba savo paties laidą, laikykite elektrinius įrankius už izoliuotų paviršių. Tvirtinimo elementams prisilietus prie „gyvo“ laido, neizoliuotos metalinės elektrinio įrankio dalys gali sukelti elektros smūgį ir nutrenkti operatorių.
- Visuomet stovėkite tvirtai. Įsitinkinkite, kad po jumis nieko nėra, jei dirbate aukštai.
- Tvirtai laikykite įrankį.

- Naudokite klausos apsaugines priemones.
- Nelieskite antgalio arba ruošinio tuoj pat po darbo. Jie gali būti nepaprastai karšti ir nudeginti odą.
- Laikykite rankas toliau nuo sukamųjų dalių.

SAUGOKITE ŠIAS INSTRUKCIJAS.

⚠ ĮSPĖJIMAS:

NELEISKITE, kad patogumas ir gaminio pažinimas (įgyjamas pakartotinai naudojant) susilpnintų griežtą saugos taisyklių, taikytinų šiam gaminiui, laikymąsi.

Dėl **NETINKAMO NAUDOJIMO** arba saugos taisyklių nesilaikymo, kurios pateiktos šioje instrukcijoje galima rimtai susižeisti.

ENC007-8

SVARBIOS SAUGOS INSTRUKCIJOS

AKUMULATORIAUS KASETEI

- Prieš naudodami akumulatoriaus kasetę, perskaitykite visas instrukcijas ir perspėjimus ant (1) akumuliatorių kroviklio, (2) akumuliatorių ir (3) akumuliatorių naudojančio gaminio.
 - Neardykite akumulatoriaus kasetės.
 - Jei įrankio darbo laikas žymiai sutrumpėjo, nedelsdami nutraukite darbą su įrankiu. Tai kelia perkaitimo, nudegimų ar net sprogdimo pavojų.
 - Jei elektrolitas pateko į akis, plaukite jas tyru vandeniu ir nedelsdami kreipkitės į gydytoją. Yra regėjimo praradimo pavojus.
 - Neužtrumpinkite akumulatoriaus kasetės:
 - (1) Kontaktų nelieskite jokiomis elektrai laidžiomis medžiagomis.
 - (2) Venkite laikyti akumulatoriaus kasetę kartu su kitais metaliniais daiktais, pavyzdžiui, vinimis, monetomis ir .t. t..
 - (3) Saugokite akumulatoriaus kasetę nuo vandens ir lietaus.
- Trumpasis jungimas akumuliatoriuje gali sukelti stiprią srovę, perkaitimą, galimus nudegimus ar net akumulatoriaus gedimą.
- Nelaikykite įrankio ir akumulatoriaus kasetės vietose, kur temperatūra gali pasiekti ar viršyti 50 ° C (122 ° F).
 - Nedeginkite akumulatoriaus kasetės, net jei yra stipriai pažeista ar visiškai susidėvėjusi. Ugnyje akumulatoriaus kasetė gali sprogti.
 - Saugokite akumuliatorių nuo kritimo ir smūgių.
 - Nenaudokite pažeisto akumulatoriaus.

10. Vadovaukitės vietos įstatymais dėl akumuliatorių išmetimo.

SAUGOKITE ŠIAS INSTRUKCIJAS.

Patarimai, ką daryti, kad akumuliatorius tarnautų kuo ilgiau

1. Kraukite akumuliatoriaus kasetę prieš jai visiškai išsikraunant. Visuomet nustokite naudoti įrankį ir kraukite akumuliatoriaus kasetę, kai pastebite sumažėjusią įrankio galią.
2. Niekada nekraukite iki galo įkrautos akumuliatoriaus kasetės. Per didelis įkrovimas trumpina akumuliatoriaus eksploatacijos laiką.
3. Kraukite akumuliatoriaus kasetę kambario temperatūroje 10 ° C - 40 ° C (50 ° F - 104 ° F). Prieš kraudami leiskite atvėsti karštai akumuliatoriaus kasetei.
4. Įkraukite akumuliatoriaus kasetę kas šešis mėnesius, kai jos ilgai nenaudojate.

VEIKIMO APRAŠYMAS

⚠DĖMESIO:

- Prieš reguliuodami įrenginį arba tikrindami jo veikimą visada patikrinkite, ar įrenginys išjungtas, o akumuliatorių kasetė - nuimta.

Akumuliatoriaus kasetės uždėjimas ir nuėmimas

Pav.1

⚠DĖMESIO:

- Prieš įdėdami arba išimdami akumuliatoriaus kasetę, visada išjunkite įrankį.
- **Įdėdami arba išimdami akumuliatoriaus kasetę, tvirtai laikykite įrankį ir akumuliatoriaus kasetę.** Jeigu įrankį ir akumuliatoriaus kasetę laikysite netvirtai, jie gali išskysti iš jūsų rankų ir sąlygoti įrankio bei akumuliatoriaus kasetės gedimą ir vartotojo sužalojimą.

Jei norite išimti akumuliatoriaus kasetę, ištraukite ją iš įrankio, stumdami mygtuką, esantį kasetės priekyje. Jeigu norite įdėti akumuliatoriaus kasetę, sutapdinkite liežuvelį ant akumuliatoriaus kasetės su grioveliu korpuse ir įstumkite į skirtą vietą. Įdėkite iki galo, kol spragtelėdama užsifiksuos. Jeigu matote raudoną indikatorių viršutinėje mygtuko pusėje, ji nėra visiškai užfiksuota.

⚠DĖMESIO:

- Akumuliatoriaus kasetę visada įkiškite iki galo, kol nebematysite raudono indikatoriaus. Priešingu atveju ji gali atsitiktinai iškristi iš įrankio, sužeisti jus ar aplinkinius.
- Nekiškite akumuliatoriaus kasetės jėga. Jeigu kasetė sunkiai lenda, ji kišama netinkamai.

Jungiklio veikimas

⚠DĖMESIO:

- Prieš dėdami akumuliatoriaus kasetę į įrankį, visuomet patikrinkite, kad jungiklio mygtukas gerai veiktų ir atleistas grįžtų į padėtį „OFF“.

Pav.2

Norėdami pradėti dirbti įrankiu tiesiog paspauskite jungiklį. Įrankio greitis didėja didinant spaudimą į jungiklį. Norėdami sustabdyti atleiskite jungiklį.

PASTABA:

- Laikant nuspaudus gaiduką maždaug 360 sekundžių, įrankis automatiškai išsijungia.



Priekinės lemputės uždegimas

⚠DĖMESIO:

- Nežiūrėkite tiesiai į šviesą arba šviesos šaltinį.

Pav.3

Pav.4

Norėdami nustatyti lemputės jungiklį įjungimo padėtyje, kelias sekundes palaikykite nuspaudę mygtuką . Jeigu lemputės jungiklį norite nustatyti išjungimo padėtyje, dar kartą kelias sekundes palaikykite nuspaudę mygtuką . Kai lemputės jungiklis yra įjungimo padėtyje, norėdami įjungti lemputę, paspauskite gaiduką. Jeigu norite išjungti, atleiskite jį. Atleidus gaiduką, lemputė užgesa maždaug po 10 sekundžių. Kai lemputės jungiklis yra išjungimo padėtyje, net ir spaudžiant gaiduką, lemputė neužsidegs.

PASTABA:

- Norėdami patvirtinti lemputės jungiklio padėtį, paspauskite gaiduką. Jeigu paspaudus gaiduką lemputė užsidega, lemputės jungiklis yra įjungimo padėtyje. Jeigu lemputė neužsidega, lemputės jungiklis yra išjungimo padėtyje.
- Kai gaidukas yra spaudžiamas, lemputės jungiklio būsenos pakeisti negalima.
- Lemputės jungiklio būseną galima pakeisti praėjus maždaug 10 sekundžių po gaiduko atleidimo.

Atbulinės eigos jungimas

⚠DĖMESIO:

- Prieš naudodami visuomet patikrinkite sukimosi kryptį.
- Atbulinės eigos jungiklį naudokite tik įrankiu visiškai sustojus. Jei keisite sukimosi kryptį prieš įrankiu sustojant, galite pažeisti įrankį.
- Kai nenaudojate įrankio, visuomet nustatykite atbulinės eigos jungiklio svirtelę į neutralią padėtį.

Pav.5

Šis įrankis turi atbulinės eigos jungiklį sukimosi kryptčiai keisti. Nuspauskite atbulinės eigos jungiklio svirtelę iš pusės A, kad sukėtis pagal laikrodžio rodyklę, arba iš B pusės, kad sukėtis prieš laikrodžio rodyklę. Kai atbulinės eigos jungiklio svirtelė yra neutralioje padėtyje, jungiklio spausiti negalima.

Akumulatorinio įrankio charakteristikos

„Makita“ akumulatorinis hidraulinis smūginis suktuvas - tai hidraulinio būdu valdomas smūginis įrankis, kuriame smūgiai atliekami, naudojant alyvos klampumą. Kadangi alyvos klampumas keičiasi priklausomai nuo temperatūros, naudodami įrankį, atkreipkite į šiuos du punktus.

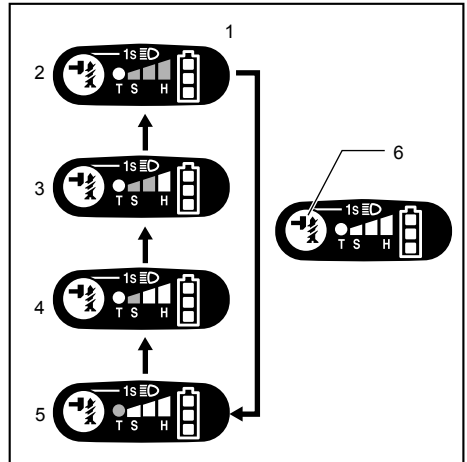

1. Stenkitės nenaudoti įrankio esant žemesnei nei $-10\text{ }^{\circ}\text{C}$ ($14\text{ }^{\circ}\text{F}$) laipsnių temperatūrai. Jeigu įrankio temperatūra nukrenta žemiau nurodytos ribos, dėl prasto impulso variklis gali sugesti.
2. Kai įrankis per daug įkaista, varžtų įsukimas gali užtrukti ilgiau.
3. Dirbant ilgai be pertraukų, įrankis gali perkaisti ir dėl to sugesti, arba apdeginti ranką. Ilgo nepertraukiamo darbo metu, prieš pakeisdami akumuliatorių, palikite įrankį atvėsti ilgiau nei 30 minučių.

Smūgio jėgos keitimas

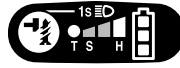

1. Keičiama keturiais etapais
2. Kietas
3. Vidutinis
4. Minkštas
5. Režimas „T“
6. Mygtukas

012609

Ekrane rodomas smūgio jėgos lygis	Maksimalūs smūgiai		Pritaikymas	Darbas
	DTS131	DTS141		
Kietas 	2 500 (min ⁻¹)	2 700 (min ⁻¹)	Kai tvirtinant reikia jėgos ir greičio.	Pagalbinių medžiagų tvirtinimas / ilgų varžtų veržimas.
Vidutinis 	2 200 (min ⁻¹)	2 200 (min ⁻¹)	Kai tvirtinant reikia užtikrinti geros kokybės apdailą.	Apdailos plokštėms, gipskartonio plokštėms tvirtinti.
Minkštas 	1 400 (min ⁻¹)	1 400 (min ⁻¹)	Kai tvirtinant būtina vengti per didelio priveržimo, nes gali užstrigti apimantis sraigtas ir lūžti ar būti sugadinta sraigto galvutė.	Suspaudimo reguliavimo sraigti sukti / mažiems, tokiems kaip M6 sraigams sukti. Sraigčių iki M8 dydžio veržimas.
Režimas „T“ 	1 400 (min ⁻¹)	1 400 (min ⁻¹)	Veržimas, kai tai reikia padaryti greitai ir gražiai.	Veržimas, kai tai reikia padaryti greitai ir gražiai. Sraigčių iki M8 dydžio veržimas.

015147

Smūgio jėgą galima keisti keturiais etapais: stipri, vidutinė, silpna jėga ir režimas „T“.

Tai leidžia pasirinkti darbui tinkamą priveržimą.

Kiekvieną kartą paspaudus mygtuką  , smūgių skaičius pakeičiamas keturiais etapais.

Praėjus maždaug vienai minūtei po gaiduko atleidimo, smūgio jėgą galima pakeisti.

„T“ – tai specialus savigręžių varžtų ir sraigčių veržimo režimas. Esant šiam režimui, įrankis pradeda sukti varžtą sukdamašis greičiau, o tai tinka gręžimui savigręžio varžto galiuku. Kai tik įrankis pradeda veržti varžtą, jis smūgiuoja mažo stiprumo jėga.

PASTABA:





- Kai visos lemputės, esančios jungiklių skyde, užgesa, įrankis išjungiamas, kad būtų taupoma akumuliatoriaus energija. Smūgio jėgos lygį galima patikrinti spaudžiant gaiduką tiek, kad įrankis neveiktų.
- Spaudžiant gaiduką, smūgio jėgos lygio pakeisti negalima.
- Įrankis automatiškai išsijungia, kad nebūtų sugadintos dalys, kai intensyvūs darbai atliekami esant didelei arba vidutinei smūgiavimo jėgai. Tokiu atveju pasirinkite mažą arba T režimo smūgiavimo jėgą.

Likusios akumuliatoriaus galios rodymas

Pav.6

Spaudžiant gaiduką, diodinio apšvietimo ekrane rodoma likusi akumuliatoriaus galia.

Toliau esančioje lentelėje pavaizduoti likusios akumuliatoriaus galios rodmensys.

Akumuliatoriaus indikatorius būseną	Likusi akumuliatoriaus galia
<input checked="" type="checkbox"/> „ON“ (įjungta) <input type="checkbox"/> „OFF“ (išjungta) <input type="checkbox"/> Žybcioja	
	50% - 100%
	20% - 50%
	0% - 20%
	Maitinimo elemento įkrovimas

015191

PASTABA:

- Praėjus maždaug vienai minūtei nuo variklio sustojimo, indikatoriai užgesa, kad būtų taupoma akumuliatoriaus energija. Norėdami patikrinti

likusią akumulatoriaus galią, lengvai spustelėkite jungiklio gaiduką.

Įrankio / akumulatoriaus apsaugos sistema





Įrankyje įrengta įrankio / akumulatoriaus apsaugos sistema. Ši sistema automatiškai atjungia variklio maitinimą, kad įrankis ir akumulatorius ilgiau tarnautų. Dirbant įrankis automatiškai išsijungs esant vienai iš toliau nurodytų įrankio arba akumulatorius darbo sąlygų. Esant tam tikroms sąlygoms užsidega indikatorius.

Apsauga nuo perkrovo

Kai įrankis naudojamas taip, kad neiprastai padidėja elektros srovė, įrankis automatiškai išsijungia be jokių indikatorių įspėjimų. Tokiu atveju išjunkite įrankį ir nutraukite darbą, dėl kurio kilo įrankio perkrova. Po to įjunkite įrankį ir vėl tęskite darbą.

Įrankio apsauga nuo perkaitimo

Įrankiui perkaitus, jis automatiškai išsijungia ir akumulatoriaus indikatorius rodo šią būseną. Tokiu atveju palaukite, kol įrankis atvės, paskui vėl įjunkite įrankį.

Akumulatoriaus indikatorius	 „ON“ (Įjungta)	 „OFF“ (Išjungta)	 Žybcioja
	Įrankis perkaito		

015192

SURINKIMAS

⚠ DĖMESIO:

- Prieš darydami ką nors įrankiui visada patikrinkite, ar įrenginys išjungtas, o akumuliatorių kasetė - nuimta.

Gražto arba sukimo movos įdėjimas ir išėmimas

Pav.7

Naudokite tik tas detales, kurios turi įtaisymo vietas, pavaizduotas piešinyje.

Įrankiui su negilia anga gražtams

A=12mm B=9mm	Naudokite tik tokio tipo gražtą. Vadovaukitės procedūra (1). (Pastaba) Gražto dalis nėra būtina.
-----------------	--

006348

Įrankiui su gilia anga gražtams

A=17mm B=14mm	Norėdami sumontuoti šių tipų gražtus, vadovaukitės procedūra (1).
A=12mm B=9mm	Norėdami sumontuoti šių tipų gražtus, vadovaukitės procedūra (2). (Pastaba) Šio gražto sumontavimui būtinas gražto antgalis.

011405

1 procedūra

Įrankiui su įprasta mova

Pav.8

Norėdami įstatyti gražtą, stumkite įvorę rodyklės kryptimi ir kiškite į ją gražtą tiek, kiek jis lenda. Po to atleiskite įvorę ir gražtas bus užtvirtintas.

Įrankiui su greitojo montavimo tipo mova

Norėdami įkišti gražtą, kiškite jį į movą tiek, kiek jis lenda.

2 procedūra

Papildomai prie aukščiau aprašytos procedūros (1), įkiškite gražtą į įvorę taip, kad smailas galas būtų nukreiptas į vidų.

Pav.9

Norėdami ištraukti gražtą, traukite movą rodyklės kryptimi ir ištraukite gražtą.

PASTABA:

- Jeigu gražto neikiškite į įvorę iki galo, įvorė nesugrįš į pradinę padėtį ir gražtas neužsikims. Tokiu atveju, dar kartą pabandykite įkišti gražtą, laikydamiesi anksčiau išdėstytų nurodymų.
- Kai sunku įdėti gražtą, paspauskite įvorę ir į ją kiškite gražtą tiek, kiek įmanoma.
- Įdėję gražtą įsitikinkite, kad jis tvirtai pritvirtintas. Jei jis iškrenta, nenaudokite jo.

Kablys

Pav.10

Kablys yra patogus, kai norite trumpam pakabinti įrankį. Šitą galima uždėti bet kurioje įrankio pusėje.

Norėdami sumontuoti kabli, įkiškite jį į bet kurioje įrankio korpuso pusėje esantį griovelį, po to priveržkite jį varžtu. Norėdami kabli nuimti, atsukite varžtą ir nuimkite jį.

NAUDOJIMAS

Pav.11

⚠ DĖMESIO:

- Dirbdami niekada neužkimškite įrankio šone esančių ventilacijos angų, skirtų hidrauliniams blokui ir varikliui aušinti. Antraip įrankis gali perkaiti ir sugesti.

Pav.12

Tinkamas veržimo sukimo momentas kinta priklausomai nuo varžto/sraigto rūšies ir dydžio, ruošinio medžiagos, į kurį jis įsukamas ir t.t. Veržimo sukimo momento ir veržimo laiko santykis parodytas paveikslėliuose.

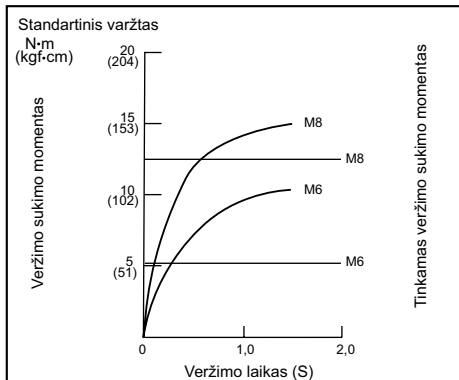

015298

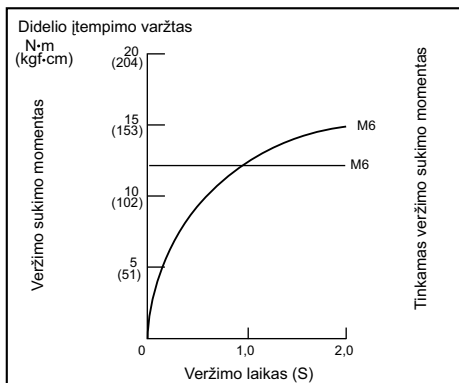

015299

Tvirtai laikydami įrankį įstatykite gražto galą į varžto galvutę. Spauskite įrankį į priekį tiek, kad gražtas nenuslystų nuo varžto galvutės ir įjunkite įrankį.

PASTABA:

- Naudokite tinkamą sraigto/varžto galvutei gražtą.
- Pasirinkite tinkamą smūgiavimo jėgą ir atsargiai spauskite gaiduką, kad nesugadintumėte varžto.
- Įrankis turi būti nukreiptas tiesiai į varžtą.
- Verždami sraigtus, pasirinkite mažą arba T režimo smūgiavimo jėgą.
- Jeigu smūgio jėga yra per stipri ir veršite varžtą ilgiau, nei parodyta paveikslėliuose, varžtas arba pavaros mova gali būti persukta, perveržta, sugadinta ir pan. Prieš pradėdami darbą, visuomet atlikite bandomąjį veržimą, kad nustatytumėte tinkamą varžto veržimo laiką.

Veržimo sukimo momentą įtakoja daugelis faktorių, įskaitant toliau nurodytus. Užveržę varžtą, visada dinamometrinio raktu patikrinkite sukimo momentą.

1. Kai akumulatoriaus kasetė beveik visai išsikrauna, sumažėja įtampa ir veržimo sukimo momentas sumažėja.

2. Pavaros mova arba mova
Naudojant netinkamo dydžio pavaros movą arba movą, sumažėja veržimo sukimo momentas.
3. Varžtas
 - Netgi tada, kai sukimo momento koeficientas atitinka varžto kategoriją, tinkamas veržimo sukimo momentas skiriasi, priklausomai nuo varžto skersmens.
 - Netgi tada, kai varžtų skersmuo toks pats, tinkamas veržimo sukimo momentas skiriasi, priklausomai nuo sukimo momento koeficiento, varžto kategorijos ir varžto ilgio.
4. Sukimo momentą įtakoja įrankio laikymo būdas arba gręžiamos medžiagos, kurią reikia suveržti varžtais, padėtis.
5. Dirbant su įrankiu mažu greičiu, sumažės veržimo sukimo momentas.

TECHNINĖ PRIEŽIŪRA

⚠DĖMESIO:

- Prieš atlikdami apžiūrą ar priežiūrą, išskyrus šiuos su indikatoriaus būseną susijusių trikdžių šalinimo atvejus, visuomet įsitinkinkite, kad įrankis yra išjungtas ir akumulatoriaus kasetė yra nuimta.
- Niekada nenaudokite gazolino, benzino, tirpiklio, spirito arba panašių medžiagų. Gali atsirasti išblukimų, deformacijų arba įtrūkimų.

Kad gaminyt būtų SAUGUS ir PATIKIMAS, jį taisyti, apžiūrėti ar vykdyti bet kokią kitą priežiūrą ar derinimą turi įgaliotasis kompanijos „Makita“ techninės priežiūros centras; reikia naudoti tik kompanijos „Makita“ pagamintas atsargines dalis.

PASIRENKAMI PRIEDAI

⚠DĖMESIO:

- Su šiame vadove aprašytu įrenginiu „Makita“ rekomenduojama naudoti tik nurodytus priedus ir papildomus įtaisus. Jeigu bus naudojami kitokie priedai ar papildomi įtaisai, gali būti sužaloti žmonės. Priedus arba papildomus įtaisus naudokite tik pagal paskirtį.
- Jeigu norite daugiau sužinoti apie tuos priedus, kreipkitės į artimiausią „Makita“ techninės priežiūros centrą.
- Atsuktuvai
 - Sukimo antgaliai
 - Kablys
 - Plastikinis dėklas
 - Originalus „Makita“ akumulatorius ir kroviklis
 - Gražto antgalis
 - Akumulatoriaus saugiklis
 - Įrankio pakaba

PASTABA:

- Kai kurie sąraše esantys priedai gali būti pateikti įrankio pakuotėje kaip standartiniai priedai. Jie įvairiose šalyse gali skirtis.

EESTI (algsed juhised)

Üldvaate selgitus

1-1. Punane näidik	5-1. Suunamuutmisüliti hoo	9-3. Hülss
1-2. Nupp	6-1. Aku mahutavus	10-1. Soon
1-3. Akukassett	8-1. Otsak	10-2. Konks
2-1. Lüli päästik	8-2. Hülss	10-3. Krugi
3-1. Lamp	9-1. Otsak	11-1. Öhuava
4-1. Nupp	9-2. Otsakumoodul	

TEHNILISED ANDMED

Mudel		DTS131		DTS141	
Suutlikkus	Masinkruvi	4 mm - 8 mm		4 mm - 8 mm	
	Standardpolt	5 mm - 8 mm		5 mm - 8 mm	
Pöörlemissagedus koormuseta	Löögirežiim (tugev)	0 - 3 000 min ⁻¹		0 - 3 200 min ⁻¹	
	Löögirežiim (keskmine)	0 - 2 000 min ⁻¹		0 - 2 000 min ⁻¹	
	Löögirežiim (nõrk)	0 - 1 200 min ⁻¹		0 - 1 200 min ⁻¹	
	T-režiim	0 - 1 200 min ⁻¹		0 - 1 200 min ⁻¹	
Löökide arv minutis	Löögirežiim (tugev)	0 - 2 500 min ⁻¹		0 - 2 700 min ⁻¹	
	Löögirežiim (keskmine)	0 - 2 200 min ⁻¹		0 - 2 200 min ⁻¹	
	Löögirežiim (nõrk)	0 - 1 400 min ⁻¹		0 - 1 400 min ⁻¹	
	T-režiim	0 - 1 400 min ⁻¹		0 - 1 400 min ⁻¹	
Nimipinge		Alalisvool 14,4 V		Alalisvool 18 V	
Kogupikkus		136 mm		136 mm	
Akukassett		BL1415, BL1415N	BL1430, BL1440	BL1815, BL1815N, BL1820	BL1830, BL1840, BL1850
Netomass		1,2 kg	1,4 kg	1,2 kg	1,5 kg

• Meie jätkuva teadus- ja arendustegevuse programmi tõttu võidakse siin antud tehnilisi andmeid muuta ilma ette teatamata.

• Spetsifikatsioonid ja aku korpus võivad riigiti erineda.

• Kaal koos aku korpusega vastavalt EPTA-protseduurile 01/2003

ENE033-1

Ettenähtud kasutamine

Tööriist on ette nähtud kruvide paigaldamiseks puidust, metallist ja plastikust materjalidesse.

ENG905-1

Müra

Tüüpiline A-korrigeeritud müratase vastavalt EN60745:
(Pehme löögijõuga režiimis)

Müraõhutamise (L_{pA}): 77 dB (A)

Määramatus (K): 3 dB (A)

Müratase töötamisel võib ületada 80 dB (A).

Kandke kõrvakaitsmeid

ENG900-1

Vibratsioon

Vibratsiooni koguväärtus (kolmeteljeliste vektorite summa) määratud vastavalt EN60745:
(Pehme löögijõuga režiimis)

Töörežiim: fiksaatorite hetkkinnitus tööriista täisvõimsuse korral

Vibratsioonitase (a_n): 7,0 m/s²

Määramatus (K): 1,5 m/s²

ENG901-1

- Deklareeritud vibratsiooniemissiooni väärtus on mõõdetud kooskõlas standardse testimismeetodiga ning seda võib kasutada ühe seadme võrdlemiseks teisega.
- Deklareeritud vibratsiooniemissiooni väärtust võib kasutada ka mürataseme esmaseks hindamiseks.

⚠ HOIATUS:

- Vibratsioonitase võib elektritööriista tegelikkuses kasutamise ajal erineda deklareeritud väärtusest sõltuvalt tööriista kasutamise viisidest.
- Rakendage kindlasti operaatori kaitsmiseks piisavaid ohutusabinõusid, mis põhinevad hinnangulisel müratasemel tegelikus tööolukorras (võttes arvesse tööperioodi kõik osad nagu näiteks korrad, mil seade lülitatakse välja ja mil seade töötab tühikäigul, lisaks tööajale).

Ainult Euroopa riigid

EÜ vastavusdeklaratsioon

Makita deklareerib, et alljärgnev(ad) masin(ad):

Masina tähistus:

Öliimpulss-akukruvikeeraja

Mudeli nr/tüüp: DTS131, DTS141

Vastavad alljärgnevatele Euroopa Parlamendi ja nõukogu direktiividele:

2006/42/EC

Need on toodetud vastavalt järgmistele standarditele või standardiseeritud dokumentidele:

EN60745

Tehniline fail, mis on kooskõlas direktiiviga 2006/42/EÜ, on saadaval ettevõttes:

Makita, Jan-Baptist Vinkstraat 2, 3070, Belgia

19.3.2014



000331

Yasushi Fukaya
Direktor

Makita, Jan-Baptist Vinkstraat 2, 3070, Belgia

GEA010-1

Üldised elektritööriistade ohutushoiatused

△ HOIATUS Lugege läbi kõik ohutushoiatused ja juhised. Hoiatuste ja juhiste mittejärgmine võib põhjustada elektrišokki, tulekahju ja/või tõsisaid vigastusi.

Hoidke alles kõik hoiatused ja juhised edaspidisteks viideteks.

GEB054-3

JUHTMETA LÖÖKRUVIKEERAJA OHUTUSNÕUDED

- Hoidke elektritööriista isoleeritud haardepindadest, kui töötate kohas, kus kinnitusvahend võib sattuda kokkupuutesse varjatud elektrijuhtmetega. Pingestatud elektrijuhtmega kokku puutunud kinnitusvahendid võivad põhjustada elektritööriista metalloosade voolu alla sattumise, mille tagajärjel operaator võib saada elektrilöögi.
- Veenduge alati, et omaksite kindlat toetuspinda. Kui töötate kõrguses, siis jälgige, et teist allpool ei viibiks inimesi.
- Hoidke tööriista kindlalt käes.
- Kasutage kuulmiskaitseid.

- Ärge puudutage otsakut ega töödeldavat detaili vahetult pärast töö teostamist. Need võivad olla väga kuumad ja põletada teie nahka.
- Hoidke käed eemal pöörlevatest osadest.

HOIDKE JUHEND ALLES.

△HOIATUS:

ÄRGE laske mugavusel või toote kasutamisharjumustel (mis on saadud korduva kasutuse jooksul) asendada vankumatut toote ohutuseeskirjade järgimist.

VALE KASUTUS või käesoleva kasutusjuhendi ohutusnõuete eiramine võib põhjustada tõsisaid vigastusi.

ENC007-8

TÄHTSAD OHUTUSALASED JUHISED

AKUKASSETI KOHTA

- Enne akukasseti kasutamist lugege (1) akulaadial, (2) akul ja (3) seadmel olevad kõik juhised ja hoiatused läbi.
- Ärge akukassetti lahti monteerige.
- Kui tööaeg järjest lüheneb, siis lõpetage kasutamine koheselt. Edasise kasutamise tulemuseks võib olla ülekuumenemisoht, võimalikud põletused või isegi plahvatus.
- Kui elektrolüüti satub silma, siis loputage silma puhta veega ja pöörduge koheselt arsti poole. Selline õnnetus võib põhjustada pimedaksjäämist.
- Ärge tekitage akukassettis lühist:
 - Ärge puutuge klemme elektrijuhtmetega.
 - Ärge hoidke akukassetti tööriistakastis koos metallesemetega, nagu naelad, mündid jne.
 - Ärge tehke akukassetti märjaks ega jätke seda vihma kätte.

Aku lühis võib põhjustada tugevat elektrivoolu, ülekuumenemist, põletusi ning ka seadet tõsiselt kahjustada.

- Ärge hoidke tööriista ja akukassetti kohtades, kus temperatuur võib tõusta üle 50° C.
- Ärge põletage akukassetti isegi siis, kui see on saanud tõsiselt vigastada või on täiesti kulunud. Akukassett võib tules plahvatada.
- Olge ettevaatlik ning ärge laske akul maha kukkuda või lööge seda.
- Ärge kasutage kahjustatud akut.
- Järgige kasutuskoõlmatuks muutunud aku käitlemisel kohalikke eeskirju.

HOIDKE JUHEND ALLES.

Vihjeid aku maksimaalse kasutusaja tagamise kohta

1. Laadige akukassetti enne kui see täiesti tühjaks saab.
Alati, kui märkate, et tööriist töötab väiksema võimsusega, peatage töö ja laadige akut.
2. **Ärge kunagi laadige täislaetud akukassetti.**
Liigne laadimine lühendab aku kasutusiga.
3. Laadige akukassetti toatemperatuuril 10 ° C - 40 ° C. Laske kuuma akukassetil enne laadimist maha jahtuda.
4. **Kui Te akukassetti pikemat aega ei kasuta, laadige seda iga kuue kuu järel.**

FUNKTSIONAALNE KIRJELDUS

⚠HOIATUS:

- Kandke alati hoolt selle eest, et tööriist oleks enne reguleerimist ja kontrollimist välja lülitatud ja akukassett eemaldatud.

Akukasseti paigaldamine või eemaldamine

Joon.1

⚠HOIATUS:

- Lülitage tööriist alati enne akukasseti paigaldamist või eemaldamist välja.
- **Hoidke tööriista ja akukassetti kindlalt käes, kui paigaldate või eemaldate akukassetti.** Kui eirata nõuet tööriista ja akukassetti hoidmise kohta, võivad need käest libiseda ja maha kukkudes puruneda ja põhjustada kehavigastusi.

Akukasseti eemaldamiseks libistage see tööriista küljest lahti, vajutades kasseti esiküljel paiknevat nuppu alla.

Akukasseti paigaldamiseks joondage akukasseti keel korpuse soonega ja libistage kassett oma kohale. Paigaldage kassett alati nii kaugele, et see lukustuks klõpsatusega oma kohale. Kui näete nupu ülaosas punast osa, pole kassett täielikult lukustunud.

⚠HOIATUS:

- Paigaldage akukassett alati täies ulatuses nii, et punast osa ei jääks näha. Vastasel korral võib kassett tööriistast välja kukkuda ning vigastada Teid või läheduses viibivaid isikuid.
- Ärge rakendage jõudu akukasseti paigaldamisel. Kui kassett ei lähe kergesti sisse, pole see õigesti paigaldatud.

Lüliti funktsioneerimine

⚠HOIATUS:

- Kontrollige alati enne akukasseti tööriista külge paigaldamist, kas lüliti päästik funktsioneerib nõuetekohaselt ja liigub lahtilaskmisel tagasi väljalülitatud asendisse.

Joon.2

Tööriista töölelülitamiseks on vaja lihtsalt lüliti päästikut tõmmata. Tööriista kiirus kasvab siis, kui suurendate survet lüliti päästikule. Seiskamiseks vabastage lüliti päästik.

MÄRKUS:

- Tööriist seiskub automaatselt, kui jätkate lüliti päästiku tõmbamist umbes 360 sekundi jooksul.



Eesmise lambi süütamine

⚠HOIATUS:

- Ärge vaadake otse valgusesse ega valgusalikkat.

Joon.3

Joon.4

Lambi oleku sisselülitamiseks vajutage mõneks sekundiks nupule . Lambi oleku väljalülitamiseks vajutage uuesti mõneks sekundiks nupule .

Kui lambi olek on SISSELÜLITATUD, tõmmake lüli päästikut, et lamp põlema süttiks. Väljalülitamiseks vabastage lüli päästik. Lamp kustub umbes 10 sekundit pärast lüli päästiku vabastamist.

Kui lambi olek on VÄLJALÜLITATUD, ei hakka lamp põlema isegi päästiku tõmbamisel.

MÄRKUS:

- Lambi oleku kinnitamiseks tõmmake päästikut. Kui lamp süttib lüli päästiku tõmbamisel, on lambi olek SISSELÜLITATUD. Kui lamp ei sütti, on lambi olek VÄLJALÜLITATUD.
- Lüli päästiku tõmbamise ajal ei saa lambi olekut muuta.
- Lambi olekut saab muuta umbes 10 sekundit pärast lüli päästiku vabastamist.

Suunamuutmise lüli töötamisviis

HOIATUS:

- Enne töö alustamist kontrollige alati pöörlemise suunda.
- Kasutage pöörlemissuuna lülitit alles pärast tööriista täielikku seiskumist. Enne tööriista seiskumist suuna muutmine võib tööriista kahjustada.
- Kui tööriista ei kasutata, peab suunamuutmislüli hoo olema alati neutraalses asendis.

Joon.5

Sellel tööriistal on suunamuutmise lüli, millega saab muuta pöörlemise suunda. Suruge suunamuutmislüli hoo A-küljel alla ning tööriist pöörleb päripäeva või vastupäeva pöörlemiseks suruge see alla B-küljel.

Kui suunamuutmislüli hoo on neutraalses asendis, siis lüli päästikut tõmmata ei saa.

Juhtmeta õli-impulsskrivikeeraja omadused

Makita juhtmeta õli-impulsskrivikeeraja on hüdraulilise tööpõhimõttega löökseade, mis kasutab löökide tekitamiseks õli viskoossust. Kuna õli viskoossus muutub koos temperatuuriga, võtke tööriista kasutamisel arvesse kahte järgmist punkti.

- Vältige tööriista kasutamist temperatuuril alla $-10\text{ }^{\circ}\text{C}$ ($14\text{ }^{\circ}\text{F}$). Kui tööriista temperatuur langeb nimetatud kraadidest madalamale, võib see keha impulsi tõttu põhjustada tööriista mootori kahjustumise.
- Kui tööriist muutub liiga tuliseks, võib kruvide keeramiseks kuluda rohkem aega.
- Kui kasutate tööriista katkematult tundide kaupa, võib see üle kuumeneda ning rikki minna või kätt kõrvetada. Pika ja katkematu töö käigus laske tööriistal enne akude vahetamist vähemalt 30 minutit jahtuda.

Löögjõu muutmine

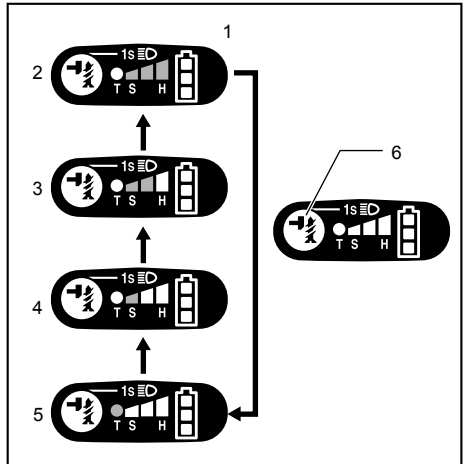

1. Neljaastmelise vahetusega

2. Kõva





3. Keskmine

4. Pehme

5. T-režiim

6. Nupp

012609

Paneelil kuvatav löögijõu tase	Max löögid		Rakendus	Töö
	DTS131	DTS141		
Kõva 	2 500 (min ⁻¹)	2 700 (min ⁻¹)	Pingutamine soovitud jõu ja kiiruse saamiseks.	Pingutamine halvasti töödeldud materjalis / Pikkade kruvide pingutamine.
Keskmine 	2 200 (min ⁻¹)	2 200 (min ⁻¹)	Pingutamine korraliku viimistluse saamiseks.	Pingutamine viimistlusplaadil, kipsplaadil.
Pehme 	1 400 (min ⁻¹)	1 400 (min ⁻¹)	Pingutamine siis, kui liigest pingutamisesest peaks potentsiaalselt ummistuva õõneskruvi ja katkise või kahjustatud kruvi pea tõttu hoiduma.	Lükandkruvi pingutamine / väikeste kruvide pingutamine (M6). Kuni M8 mõõduga poldi pingutamine.
T-režiim 	1 400 (min ⁻¹)	1 400 (min ⁻¹)	Pingutamine, kui vajatakse kiirust ja head viimistlust.	Pingutamine, kui vajatakse kiirust ja head viimistlust. Kuni M8 mõõduga poldi pingutamine.

015147

Löögijõu tugevust saab muuta neljas astmes: tugev, keskmine, nõrk ja T-režiim.

See võimaldab teha tööle sobilikku pingutamist.

Iga kord, kui vajutatakse nuppu , muutub löökide arv nelja sammuga.

Löögijõudu saab muuta umbes üks minut pärast lüliti päästiku vabastamist.

„T” on spetsiaalne režiim isepuurivate kruvide ja poltide kinnitamiseks. Selles režiimis alustab tööriist kruvi keeramist kiirema pöörlemisega, mis sobib isepuuriva kruvi otsaga puurimiseks. Kui tööriist käivitab kruvi pingutamise, töötab see pehme löögijõuga režiimis.

MÄRKUS:





- Kõikide lülitipaneeli lampide kustumisel on tööriist väljalülitatud, et säilitada aku võimsust. Löögijõu taseme kontrollimiseks tõmmake lüliti päästikut sel määral, et see käivituks.
- Lüliti päästiku tõmbamise ajal ei saa löögijõu taset muuta.
- Tööriist seiskub automaatselt, et vältida osade kahjustusi suure koormusega käitamise ajal suure või keskmise tugevusega löögijõu režiimis. Sellisel juhul valige pehme löögijõuga või T-režiim.

Aku jääkmahtvuse näit

Joon.6

Lüliti päästiku tõmbamisel kuvatakse LED-näidikule aku jääkmahtvus.

Aku laetuse tase kuvatakse nii, nagu järgmises tabelis on näidatud.

Aku indikaatori olek	Aku jääkmahtvus
	
	50%–100%
	20%–50%
	0%–20%
	Laadige akut

015191

MÄRKUS:

- Umbes üks minut pärast mootori seiskumist indikaatorid kustuvad, et säästa aku energiat. Aku laetuse taseme kontrollimiseks tõmmake kergelt lüliti päästikut.

Tööriista/aku kaitsesüsteem

Tööriist on varustatud tööriista/aku kaitsesüsteemiga. Süsteem lülitab mootori automaatselt välja, et pikendada tööriista ja aku eluiga.

Tööriist seiskub käitamise ajal automaatselt, kui tööriista ja/või aku kohta kehtib üks järgmistest tingimustest. Teatud tingimustes hakkab indikaator põlema.

Ülekoormuse kaitse

Kui tööriista kasutatakse viisil, mis põhjustab ebanormaalselt kõrget voolutaset, siis seiskub tööriist automaatselt, ilma igasuguste näitudeta. Sellisel juhul lülitage tööriist välja ja katkestage töö, mis põhjustas tööriista ülekoormuse. Seejärel lülitage tööriist sisse, et see taaskäivitada.

Tööriista ülekuumenemiskaitse

Kui tööriist on üle kuumenenud, siis seiskub see automaatselt ja aku indikaator näitab järgmist olekut. Sellises olukorras laske tööriistal maha jahtuda enne, kui selle uuesti sisse lülitate.

Aku indikaator	<input checked="" type="checkbox"/> Sisse lülitatud	<input type="checkbox"/> Välja lülitatud	<input type="checkbox"/> Vilgub
	Tööriist on ülekuumenenud		

015192

KOKKUPANEK

⚠ HOIATUS:

- Kandke alati hoolt selle eest, et tööriist oleks enne igasuguseid hooldustöid välja lülitatud ja akukassett eemaldatud.

Kruvikeerajaotsaku või sokliotsaku paigaldamine või eemaldamine

Joon.7

Kasutage ainult sisestusosaga puure nagu joonisel näidatud.

Lõiketera madala pesaga tööriista puhul

A=12mm B=9mm	Kasutage ainult neid otsakutüüpe. Järgige protseduuri (1). (Märkus) Otsakumoodul ei ole vajalik.
-----------------	--

006348

Lõiketera sügava pesaga tööriista puhul

A=17mm B=14mm	Nende otsakutüüpide paigaldamiseks järgige protseduuri (1).
A=12mm B=9mm	Nende otsakutüüpide paigaldamiseks järgige protseduuri (2). (Märkus) Otsaku paigaldamiseks on tarvis otsakumoodulit.

011405

Protseduur 1

Tavalise padruniga tööriista jaoks

Joon.8

Otsaku paigaldamiseks tõmmake hülssi noole suunas ja torgake otsak võimalikult sügavale hülssi. Seejärel vabastage hülss otsaku fikseerimiseks.

Kiirpadruniga mudelile

Otsaku paigaldamiseks tuleb otsak sisestada võimalikult kaugele padruni sisse.

Protseduur 2

Lisaks eelkirjeldatud protseduurile (1) tuleb otsak sisestada padrunisse nii, et selle terav ots oleks suunaga sissepoole.

Joon.9

Otsaku eemaldamiseks tõmmake hülssi noole suunas ja tõmmake otsak välja.

MÄRKUS:

- Kui otsakut ei panda piisavalt sügavale hülssi, ei pöördu hülss tagasi algasendisse ja otsak ei fikseeru. Sel juhul proovige otsakut eespool toodud juhiste kohaselt uuesti paigaldada.
- Kui otsaku sisestamine on keeruline, tõmmake padrunit väljapoole ning sisestage otsak võimalikult kaugele padruni sisse.
- Pärast otsaku sisestamist kontrollige, kas see on tugevalt kinni. Kui see ei tule enam välja, ärge kasutage seda.

Konks

Joon.10

Konksu abil saate tööriista ajutiselt kuhugi riputada. Selle võib paigaldada tööriista ükskõik kummale küljele. Konksu paigaldamiseks torgake see tööriista korpuse ükskõik kummal küljel olevasse õnarusse ja kinnitage kruviga. Eemaldamiseks lödvendage kruvi ja võtke see siis välja.

TÖÖRIISTA KASUTAMINE

Joon.11

⚠ HOIATUS:

- Ärge sulgege tööriista küljel paiknevaid ventilatsioonivavasid, mis on ette nähtud õliseadme ja mootori jahutamiseks käitamise ajal. Selle nõude eiramine võib põhjustada tööriista liigset kuumenemist ja kahjustumist.

Joon.12

Õige väändemoment keeramisel võib varieeruda, sõltuvalt kruvi/poldi tüübist ja suurusest, kinnitatava detaili materjalist jms. Väändemomendi ja kinnitusaja suhe on toodud joonistel.

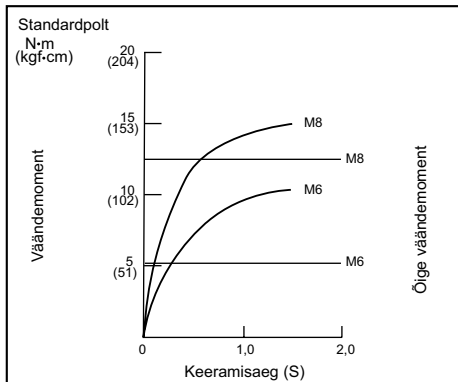

015298

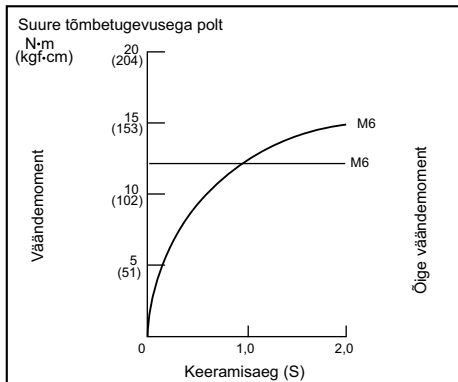

015299

Hoidke tööriista tugevalt ja asetage kruvikeeramisotsaku tipp kruvipeasse. Suruge tööriista ette, et otsak ei libiseks kruvi pealt maha, ning lülitage tööriist töö alustamiseks sisse.

MÄRKUS:

- Kasutage keeratava kruviga/poldiga sobivat õiget otsakut.
- Valige õige löögijõud ja reguleerige hoolikalt lüliti päästikule avaldatavat survet, et kruvi ei kahjustuks.
- Suunake tööriist otse kruvile.
- Valige poldi pingutamiseks pehme löögijõuga või T-režiim.
- Kui löögijõud on liiga tugev ja kui keerate kruvi kauem kui joonistel näidatud, võib tagajärjeks olla kruvi või kruvikeeraja otsaku ülepingutamine, kahjustus vms. Enne töö alustamist tehke alati proovikeeramine, et teha kindlaks kruvi jaoks sobiv keeramisage.

Kinnikeeramiseks kuluvat aega mõjutavad mitmesugused tegurid, sealhulgas järgmised. Pärast kinnikeeramist kontrollige dünamomeetrilise võtme abil alati väändmomenti.

1. Kui akukassett on peaaegu tühi, toimub pingelangus ja väändmoment väheneb.
2. Kruvikeeraja- või sokliotsak
Vale suurusega kruvikeeraja- või sokliotsaku kasutamine põhjustab väändmomendi vähenemise.
3. Polt
 - Isegi kui väändkoefitsient ja poldi klass on samad, sõltub õige väändmoment keeramisel poldi läbimõõdust.
 - Isegi kui poltide läbimõõdud on samad, sõltub õige väändmoment keeramisel väändkoefitsiendist, poldi klassist ja pikkusest.
4. Tööriista või materjali hoidmise viis ja sisseminekunurk mõjutavad väändmomenti.
5. Tööriista kasutamine madalal kiirusel põhjustab väändmomendi vähenemise.

HOOLDUS

⚠HOIATUS:

- Enne tööriista kontrollimist ja hooldustööde teostamist (v.a lambi tõrkeotsingud) veenduge alati, et tööriist on välja lülitatud ja akukassett eemaldatud.
- Ärge kunagi kasutage bensiini, vedeldit, alkoholi ega midagi muud sarnast. Selle tulemuseks võib olla luitumine, deformatsioon või pragunemine.

Toote OHUTUSE ja TÖÖKINDLUSE tagamiseks tuleb vajalikud remonttööd, muud hooldus- ja reguleerimistööd lasta teha Makita volitatud teeninduskeskustes. Alati tuleb kasutada Makita varuosi.

VALIKULISED TARVIKUD

⚠HOIATUS:

- Neid tarvikuid ja lisaseadiseid on soovitatav kasutada koos Makita tööriistaga, mille kasutamist selles kasutusjuhendis kirjeldatakse. Muude tarvikute ja lisaseadiste kasutamisega kaasneb vigastada saamise oht. Kasutage tarvikuid ja lisaseadiseid ainult otstarvetel, milleks need on ette nähtud.

Saate vajadusel kohalikust Makita teeninduskeskusest lisateavet nende tarvikute kohta.

- Kruvikeeramisotsakud
- Sokliga otsakud
- Konks
- Plastist kandekohver
- Makita algupärane aku ja laadija
- Otsak
- Akukaitse
- Tööriista riputi

MÄRKUS:

- Mõned nimekirjas loetletud tarvikud võivad kuuluda standardvarustusse ning need on lisatud tööriista pakendisse. Need võivad riikide lõikes erineda.

РУССКИЙ ЯЗЫК (Оригинальная инструкция)

Объяснения общего плана

1-1. Красный индикатор	5-1. Рычаг реверсивного переключателя	9-2. Деталь биты
1-2. Кнопка		9-3. Втулка
1-3. Блок аккумулятора	6-1. Емкость аккумулятора	10-1. Паз
2-1. Курковый выключатель	8-1. Бита	10-2. Крючок
3-1. Лампа	8-2. Втулка	10-3. Винт
4-1. Кнопка	9-1. Бита	11-1. Вентиляционное отверстие

ТЕХНИЧЕСКИЕ ХАРАКТЕРИСТИКИ

Модель		DTS131		DTS141	
Производительность	Мелкий крепежный винт	4 мм - 8 мм		4 мм - 8 мм	
	Стандартный болт	5 мм - 8 мм		5 мм - 8 мм	
Число оборотов без нагрузки	Ударный режим (Максимальный)	0 - 3 000 мин ⁻¹		0 - 3 200 мин ⁻¹	
	Ударный режим (Средний)	0 - 2 000 мин ⁻¹		0 - 2 000 мин ⁻¹	
	Ударный режим (Малый)	0 - 1 200 мин ⁻¹		0 - 1 200 мин ⁻¹	
	Режим триггера	0 - 1 200 мин ⁻¹		0 - 1 200 мин ⁻¹	
Ударов в минуту	Ударный режим (Максимальный)	0 - 2 500 мин ⁻¹		0 - 2 700 мин ⁻¹	
	Ударный режим (Средний)	0 - 2 200 мин ⁻¹		0 - 2 200 мин ⁻¹	
	Ударный режим (Малый)	0 - 1 400 мин ⁻¹		0 - 1 400 мин ⁻¹	
	Режим триггера	0 - 1 400 мин ⁻¹		0 - 1 400 мин ⁻¹	
Номинальное напряжение		14,4 В пост. Тока		18 В пост. Тока	
Общая длина		136 мм		136 мм	
Блок аккумулятора		BL1415, BL1415N	BL1430, BL1440	BL1815, BL1815N, BL1820	BL1830, BL1840, BL1850
		Вес нетто		1,2 кг	1,4 кг

- Благодаря нашей постоянно действующей программе исследований и разработок, указанные здесь технические характеристики могут быть изменены без предварительного уведомления.
- Технические характеристики и аккумуляторный блок могут отличаться в зависимости от страны.
- Масса (с аккумуляторным блоком) в соответствии с процедурой EPTA 01.2003

ENE033-1

Назначение

Инструмент предназначен для закручивания шурупов в древесину, металл и пластмассу.

ENG905-1

Шум

Типичный уровень взвешенного звукового давления (A), измеренный в соответствии с EN60745: (B режиме смягченного удара)

Уровень звукового давления (L_{рА}): 77 дБ (A)

Погрешность (K): 3 дБ (A)

Уровень шума при выполнении работ может превышать 80 дБ (A).

Используйте средства защиты слуха

ENG900-1

Вибрация

Суммарное значение вибрации (сумма векторов по трем осям) определяется по следующим параметрам EN60745: (B режиме смягченного удара)

Рабочий режим: твердая затяжка крепежных деталей при максимальной мощности инструмента

Распространение вибрации (a_h): 7,0 м/с²

Погрешность (K): 1,5 м/с²

ENG901-1

- Заявленное значение распространения вибрации измерено в соответствии со стандартной методикой испытаний и может быть использовано для сравнения инструментов.
- Заявленное значение распространения вибрации можно также использовать для предварительных оценок воздействия.

ПРЕДУПРЕЖДЕНИЕ:

- Распространение вибрации во время фактического использования электроинструмента может отличаться от заявленного значения в зависимости от способа применения инструмента.

- Обязательно определите меры безопасности для защиты оператора, основанные на оценке воздействия в реальных условиях использования (с учетом всех этапов рабочего цикла, таких как выключение инструмента, работа без нагрузки и включение).

ENH101-18

Только для европейских стран

Декларация о соответствии ЕС

Makita заявляет, что следующее устройство (устройства):

Обозначение устройства:

Аккумуляторный Масляно-Ударный Шуруповерт

Модель / тип: DTS131, DTS141

Соответствует (-ют) следующим директивам ЕС:
2006/42/ЕС

Изготовлены в соответствии со следующим стандартом или нормативными документами:

EN60745

Технический файл в соответствии с документом 2006/42/ЕС доступен по адресу:

Makita, Jan-Baptist Vinkstraat 2, 3070, Belgium

19.3.2014



000331

Ясуси Фукайа (Yasushi Fukaya)

Директор

Makita, Jan-Baptist Vinkstraat 2, 3070, Belgium

GEA010-1

Общие рекомендации по технике безопасности для электроинструментов

⚠ ПРЕДУПРЕЖДЕНИЕ Ознакомьтесь со всеми инструкциями и рекомендациями по технике безопасности. Невыполнение инструкций и рекомендаций может привести к поражению электротоком, пожару и/или тяжелым травмам.

Сохраните брошюру с инструкциями и рекомендациями для дальнейшего использования.

МЕРЫ БЕЗОПАСНОСТИ ПРИ ИСПОЛЬЗОВАНИИ АККУМУЛЯТОРНОГО УДАРНОГО ШУРУПОВЕРТА

1. Если при выполнении работ существует риск контакта инструмента со скрытой электропроводкой, держите электроинструмент за специально предназначенные изолированные поверхности. Контакт с проводом под напряжением приведет к тому, что металлические детали инструмента также будут под напряжением, что приведет к поражению оператора электрическим током.
2. При выполнении работ всегда занимайте устойчивое положение. При использовании инструмента на высоте убедитесь в отсутствии людей внизу.
3. Крепко держите инструмент.
4. Всегда используйте средства защиты слуха.
5. Не касайтесь биты или детали сразу после окончания работы. Они могут быть очень горячими и причинить ожог.
6. Руки должны находиться на расстоянии от вращающихся деталей.

СОХРАНИТЕ ДАННЫЕ ИНСТРУКЦИИ.

⚠ПРЕДУПРЕЖДЕНИЕ:

НЕ ДОПУСКАЙТЕ, чтобы удобство или опыт эксплуатации данного устройства (полученный от многократного использования) доминировали над строгим соблюдением правил техники безопасности. НЕПРАВИЛЬНОЕ ИСПОЛЬЗОВАНИЕ инструмента или несоблюдение правил техники безопасности, указанных в данном руководстве, может привести к тяжелой травме.

ENC007-8

ВАЖНЫЕ ИНСТРУКЦИИ ПО ТЕХНИКЕ БЕЗОПАСНОСТИ ДЛЯ АККУМУЛЯТОРНОГО БЛОКА

1. Перед использованием аккумуляторного блока прочитайте все инструкции и предупреждающие надписи на (1) зарядном устройстве, (2) аккумуляторном блоке и (3) инструменте, работающем от аккумуляторного блока.
2. Не разбирайте аккумуляторный блок.
3. Если время работы аккумуляторного блока значительно сократилось, немедленно

прекратите работу. В противном случае, может возникнуть перегрев блока, что приведет к ожогам и даже к взрыву.

4. В случае попадания электролита в глаза, промойте их обильным количеством чистой воды и немедленно обратитесь к врачу. Это может привести к потере зрения.
 5. Не замыкайте контакты аккумуляторного блока между собой:
 - (1) Не прикасайтесь к контактам какими-либо токопроводящими предметами.
 - (2) Не храните аккумуляторный блок в контейнере вместе с другими металлическими предметами, такими как гвозди, монеты и т. п.
 - (3) Не допускайте попадания на аккумуляторный блок воды или дождя.
- Замыкание контактов аккумуляторного блока между собой может привести к возникновению большого тока, перегреву, возможному ожогу и даже разрыву блока.
6. Не храните инструмент и аккумуляторный блок в местах, где температура может достигать или превышать 50 ° C (122 ° F).
 7. Не бросайте аккумуляторный блок в огонь, даже если он сильно поврежден или полностью вышел из строя. Аккумуляторный блок может взорваться под действием огня.
 8. Не роняйте и не ударяйте аккумуляторный блок.
 9. Не используйте поврежденный аккумуляторный блок.
 10. Выполняйте требования местного законодательства относительно утилизации аккумуляторного блока.

СОХРАНИТЕ ДАННЫЕ ИНСТРУКЦИИ.

Советы по обеспечению максимального срока службы аккумуляторного блока

1. Заряжайте аккумуляторный блок до того, как он полностью разрядится. В случае потери мощности при эксплуатации инструмента, прекратите работу и зарядите аккумуляторный блок.
2. Никогда не заряжайте полностью заряженный аккумуляторный блок. Перезарядка сокращает срок службы блока. Заряжайте аккумуляторный блок при комнатной температуре в пределах от 10 ° C до 40 ° C (от 50 ° F до 104 ° F). Перед зарядкой дайте горячему аккумуляторному блоку остыть.
4. Если инструмент не используется в течение длительного времени, заряжайте аккумуляторный блок один раз в шесть месяцев.

ОПИСАНИЕ ФУНКЦИОНИРОВАНИЯ

⚠️ ПРЕДУПРЕЖДЕНИЕ:

- Перед регулировкой или проверкой функционирования всегда отключайте инструмент и вынимайте блок аккумуляторов.

Установка или снятие блока аккумуляторов

Рис.1

⚠️ ПРЕДУПРЕЖДЕНИЕ:

- Обязательно выключайте инструмент перед установкой и извлечением аккумуляторного блока.
- При установке или снятии аккумуляторного блока надежно удерживайте инструмент и аккумуляторный блок. Иначе инструмент или аккумуляторный блок могут выскользнуть из рук, что может привести к травмам или повреждению инструмента и аккумуляторного блока.

Для снятия аккумуляторного блока нажмите кнопку на лицевой стороне и извлеките блок.

Для установки аккумуляторного блока совместите выступ блока с пазом в корпусе и задвиньте его на место. Устанавливайте блок до упора так, чтобы он зафиксировался на месте с небольшим щелчком. Если вы можете видеть красный индикатор на верхней части клавиши, аккумуляторный блок не полностью установлен на месте.

⚠️ ПРЕДУПРЕЖДЕНИЕ:

- Обязательно устанавливайте аккумуляторный блок до конца, чтобы красный индикатор не был виден. В противном случае аккумуляторный блок может выпасть из инструмента и нанести травму вам или другим людям.
- Не прилагайте чрезмерных усилий при установке аккумуляторного блока. Если блок не двигается свободно, значит он вставлен неправильно.

Действие выключателя

⚠️ ПРЕДУПРЕЖДЕНИЕ:

- Перед вставкой блока аккумуляторов в инструмент, всегда проверяйте, что триггерный переключатель работает надлежащим образом и возвращается в положение "ВЫКЛ", если его отпустить.

Рис.2

Для запуска инструмента просто нажмите триггерный переключатель. Скорость инструмента увеличивается при увеличении давления на триггерный переключатель. Отпустите триггерный переключатель для остановки.

Примечание:

- Инструмент автоматически остановится, если удерживать триггерный переключатель нажатым примерно 360 секунд.



Включение передней лампы

⚠ ПРЕДУПРЕЖДЕНИЕ:

- Не смотрите непосредственно на свет или источник света.

Рис.3

Рис.4

Для включения лампы состояния нажмите кнопку  и удерживайте несколько секунд. Для выключения лампы состояния снова нажмите кнопку  и удерживайте несколько секунд.

Когда кнопка лампы состояния находится в положении ON, нажмите на курковый выключатель, чтобы включить подсветку. Для выключения отпустите выключатель. Лампа гаснет примерно через 10 секунд после отпущения куркового выключателя.

Когда кнопка лампы состояния находится в положении OFF, лампа не включится даже при нажатии выключателя.

Примечание:

- Для подтверждения состояния лампы нажмите на курковый выключатель. Если лампа включается при нажатии на курковый выключатель, кнопка лампы состояния находится в положении ON. Если лампа не включается, кнопка лампы состояния находится в положении OFF.
- При нажатом курковом выключателе состояние лампы изменить нельзя.
- Состояние лампы можно изменить примерно через 10 секунд после отпущения куркового переключателя.

Действие реверсивного переключателя

⚠ ПРЕДУПРЕЖДЕНИЕ:

- Перед работой всегда проверяйте направление вращения.
- Пользуйтесь реверсивным переключателем только после полной остановки инструмента. Изменение направления вращения до полной остановки инструмента может привести к его повреждению.
- Если инструмент не используется, всегда переводите рычаг реверсивного переключателя в нейтральное положение.

Рис.5

Данный инструмент имеет реверсивный переключатель для изменения направления вращения. Нажмите на рычаг реверсивного переключателя со стороны А для вращения по часовой стрелке или со стороны В для вращения против часовой стрелки.

Когда рычаг реверсивного переключателя находится в нейтральном положении, триггерный переключатель нажать нельзя.

Характеристики масляно-импульсного шуруповерта с питанием от аккумуляторной батареи

Масляно-импульсный шуруповерт с питанием от аккумуляторной батареи Makita представляет собой ударный инструмент с гидравлическим приводом, в котором для создания ударной нагрузки используется вязкость масла. По той причине, что вязкость меняется с изменением температуры, при эксплуатации инструмента необходимо руководствоваться следующими двумя рекомендациями.

1. Не используйте инструмент при температурах ниже -10°C (14°F). Эксплуатация при температурах ниже указанного значения может привести к повреждению электродвигателя вследствие недостаточного ударного импульса.
2. При высоких температурах время на закручивание винтов может значительно повыситься.
3. При продолжительной непрерывной эксплуатации инструмент может перегреться, что вызовет его неисправность или ожог кожных покровов рук. Перед заменой аккумуляторных батарей после продолжительной непрерывной эксплуатации дайте инструменту остыть в течение 30 минут.

Изменение силы удара

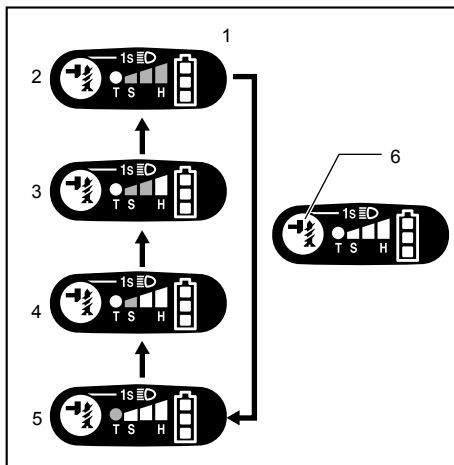

1. Изменяется в четыре этапа
2. Твердый
3. Средняя
4. Мягкий
5. Режим триггера
6. Кнопка

012609

Сила удара, отображаемая на экране	Максимальное количество ударов		Сфера применения	Задача
	DTS131	DTS141		
Твердый 	2 500 (мин ⁻¹)	2 700 (мин ⁻¹)	Затяжка в случаях, когда требуется большое усилие и скорость.	Затяжка в заготовках / затяжка длинных винтов.
Средняя 	2 200 (мин ⁻¹)	2 200 (мин ⁻¹)	Затяжка в случаях, когда требуется высокое качество отделки.	Затяжка в отделочных панелях, гипсокартонных листах.
Мягкий 	1 400 (мин ⁻¹)	1 400 (мин ⁻¹)	Затяжка в случаях, когда следует избежать чрезмерной затяжки из-за потенциальной блокировки гнездового винта и сломанной или поврежденной головки винта.	Затяжка скользящих винтов / Затяжка небольших винтов, таких как М6. Затяжка болтов до М8.
Режим триггера 	1 400 (мин ⁻¹)	1 400 (мин ⁻¹)	Затяжка в случаях, когда требуется быстрота и высокое качество отделки.	Затяжка в случаях, когда требуется быстрота и высокое качество отделки. Затяжка болтов до М8.

015147

Можно выбрать четыре режима силы удара: максимальный, средний, малый и режим триггера.

Это позволяет выбрать подходящий режим затягивания.

При каждом нажатии кнопки  количество ударов изменяется в четыре шага.

Силу удара можно изменить в течение примерно одной минуты после отпущания куркового переключателя.

Режим "Т" предназначен для закручивания саморезов и болтов. В этом режиме инструмент начинает закручивание винта на высокой скорости, подходящей для проникновения кончика самореза в материал. Когда инструмент начинает затягивать саморез, он начинает воздействовать смягченным ударным усилием.

Примечание:







- Если все индикаторы на панели погасли, инструмент отключен для экономии заряда батареи. Уровень силы удара можно проверить, нажав курковый переключатель до положения, в котором инструмент перестает работать.
- При нажатом курковом выключателе уровень силы удара изменить нельзя.
- Инструмент автоматически останавливается, чтобы предотвратить повреждение деталей при высоких нагрузках с высоким или средним ударным усилием. В этом случае выберите режим смягченного удара или режим "Т".

Индикация оставшегося заряда аккумулятора

Рис.6

При нажатии куркового выключателя на ЖК-дисплее отображается индикация оставшегося заряда аккумулятора.

Обозначения заряда аккумулятора показаны в следующей таблице.

Состояние индикатора аккумулятора	Уровень заряда батареи
 : Вкл.  : Выкл.  : Мигает	
	50 % - 100 %
	20 % - 50 %
	0 % - 20 %
	Зарядите аккумулятор

015191

Примечание:

- Примерно через минуту после выключения двигателя индикаторы выключаются для экономии заряда аккумулятора. Чтобы проверить заряд аккумулятора, слегка нажмите на триггерный переключатель.

Система защиты инструмента/аккумулятора

На инструменте предусмотрена система защиты инструмента/аккумулятора. Она автоматически отключает питание двигателя для продления срока службы инструмента и аккумулятора.





Инструмент автоматически остановится во время работы при возникновении указанных ниже ситуаций. В некоторых ситуациях загорается индикатор.

Защита от перегрузки

Если из-за способа эксплуатации инструмент потребляет очень большое количество тока, он автоматически выключится без включения каких-либо индикаторов. В этом случае выключите инструмент и прекратите использование, повлекшее перегрузку инструмента. Затем включите инструмент для перезапуска.

Защита инструмента от перегрева

В случае перегрева инструмента он автоматически выключается и индикатор аккумулятора показывает следующее состояние. В некоторых ситуациях загорается индикатор.

Индикатор аккумулятора	 : ВКЛ.	 : ВЫКЛ.	 : Мигает
	Перегрев инструмента		

015192

МОНТАЖ

ПРЕДУПРЕЖДЕНИЕ:

- Перед проведением каких-либо работ с инструментом всегда проверяйте, что инструмент отключен, а блок аккумуляторов снят.

Установка или снятие отверточной или гнездовой биты

Рис.7

Используйте только биты с хвостовиком, указанным на рисунке.

Для инструмента с небольшим углублением под насадку

A=12мм B=9мм	Используйте только насадки данного типа. Выполните процедуру (1). (Примечание) Вставка не нужна.
-----------------	--

006348

Для инструмента с большим углублением под насадку

A=17мм B=14мм	Для установки насадок данного типа выполните процедуру (1).
A=12мм B=9мм	Для установки насадок данного типа выполните процедуру (2). (Примечание) Для установки насадки необходима вставка.

011405

Процедура 1

Для инструмента с обычной втулкой

Рис.8

Для вставки биты, потяните втулку в направлении, указанном стрелкой, и вставьте биту во втулку как можно дальше. Затем отпустите втулку, чтобы затянуть биту.

Для инструмента с быстроразъемной втулкой

Для установки сверла вставьте его во втулку до упора.

Процедура 2

В дополнение к вышеописанной процедуре (1) установите вставку в муфту заостренным концом внутрь.

Рис.9

Для снятия биты, потяните втулку в направлении, указанном стрелкой, и вытяните биту.

Примечание:

- Если не вставить биту во втулку достаточно глубоко, втулка не возвратится в первоначальное положение, и битка не будет закреплена. В данном случае, попытайтесь повторно вставить битку в соответствии с инструкциями выше.
- Если вставить сверло затруднительно, потяните за муфту и вставьте его в муфту до упора.
- После установки сверла проверьте надежность его фиксации. Если сверло выходит из держателя, не используйте его.

Крючок

Рис.10

Крючок используется для временного подвешивания инструмента. Он может быть установлен с любой стороны инструмента.

Для установки крючка, вставьте его в паз в корпусе инструмента с одной из сторон и закрепите его при помощи винта. Для снятия крючка, отверните винт и снимите крючок.

ЭКСПЛУАТАЦИЯ

Рис.11

⚠️ ПРЕДУПРЕЖДЕНИЕ:

- Не закрывайте вентиляционные отверстия, расположенные по бокам инструмента и предназначенные для охлаждения масляного блока и двигателя во время работы. Несоблюдение этого требования может привести к перегреву и повреждению инструмента.

Рис.12

Соответствующий крутящий момент затяжки может отличаться в зависимости от типа или размера винта/болта, материала закрепляемой рабочей детали и т.д. Соотношение между крутящим моментом затяжки и временем затяжки показано на рисунках.

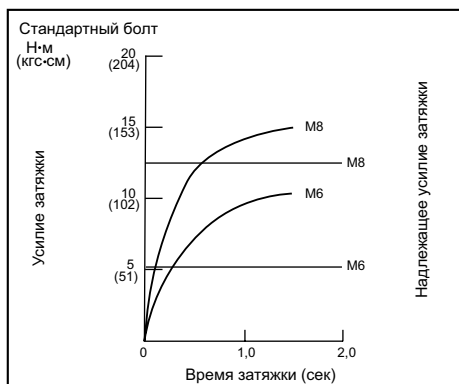

015298

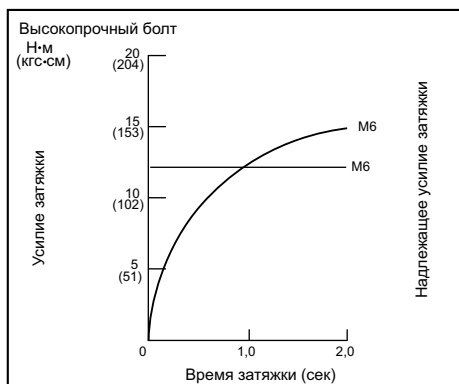

015299

Возьмитесь крепко за инструмент и вставьте острие отверточной биты в головку винта. Надавите на инструмент в такой степени, чтобы бита не соскользнула с винта, и включите инструмент для начала работы.

Примечание:

- Пользуйтесь битой, подходящей для винта/головки, с которым Вы будете работать.
- Выбирайте подходящую силу удара и тщательно регулируйте давление на триггерный переключатель, чтобы не повредить винт.
- Держите инструмент прямо по отношению к винту.
- Для затяжки болтов выбирайте режим смягченного удара или режим "Т".
- Если сила удара слишком велика, затяжка винта происходит дольше, чем указано на рисунках, винт или наконечник биты может быть перегружен, поврежден и пр. Перед началом работы обязательно выполняйте пробную операцию, чтобы определить соответствующее время затяжки винта.

Крутящий момент затяжки зависит от множества различных факторов, включая следующее. После затяжки, проверяйте крутящий момент с помощью тарированного ключа.

1. Если блок аккумуляторов разряжен почти полностью, напряжение упадет, а крутящий момент уменьшится.
2. Отверточная или гнездовая бита. Использование отверточной или гнездовой биты неправильного размера приведет к уменьшению крутящего момента затяжки.
3. Болт
 - Даже несмотря на то, что коэффициент крутящего момента и класс болта одинаковы, соответствующий крутящий момент затяжки будет различным в зависимости от диаметра болта.
 - Даже несмотря на то, что диаметры болтов одинаковы, соответствующий крутящий момент затяжки будет различным в зависимости от коэффициента крутящего момента, класса и длины болта.
4. Способ удержания инструмента или материала в положении крепления повлияет на крутящий момент.
5. Эксплуатация инструмента на низкой скорости приведет к уменьшению крутящего момента затяжки.

ТЕХОБСЛУЖИВАНИЕ

⚠ ПРЕДУПРЕЖДЕНИЕ:

- Перед выполнением какого-либо осмотра или обслуживания инструмента убедитесь, что устройство выключено и его аккумуляторный блок снят (исключение составляют следующие случаи поиска неисправностей, относящихся к подсветке).
- Запрещается использовать бензин, лигроин, растворитель, спирт и т.п. Это может привести к изменению цвета, деформации и появлению трещин.

Для обеспечения БЕЗОПАСНОСТИ и НАДЕЖНОСТИ оборудования ремонт, любое другое техобслуживание или регулировку необходимо производить в уполномоченных сервис-центрах Makita, с использованием только сменных частей производства Makita.

ДОПОЛНИТЕЛЬНЫЕ ПРИНАДЛЕЖНОСТИ

⚠ ПРЕДУПРЕЖДЕНИЕ:

- Эти принадлежности или насадки рекомендуется использовать вместе с вашим инструментом Makita, описанным в данном руководстве. Использование каких-либо других принадлежностей или насадок может представлять опасность получения травм. Используйте принадлежность или насадку только по указанному назначению.

Если вам необходимо содействие в получении дополнительной информации по этим принадлежностям, свяжитесь со своим местным сервис-центром Makita.

- Отверточные биты
- Шестигранные биты
- Крючок
- Пластмассовый чемодан для переноски
- Оригинальный аккумулятор и зарядное устройство Makita
- Вставка
- Устройство защиты аккумулятора
- Крючок инструмента

Примечание:

- Некоторые элементы списка могут входить в комплект инструмента в качестве стандартных приспособлений. Они могут отличаться в зависимости от страны.

Makita Jan-Baptist Vinkstraat 2, 3070, Belgium
Makita Corporation Anjo, Aichi, Japan