

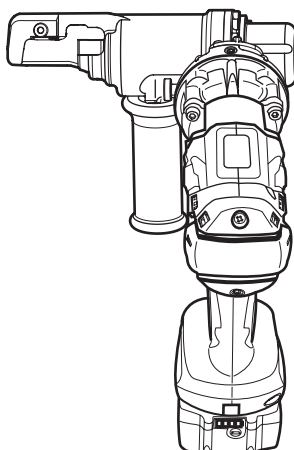

EN	Cordless Threaded Rod Cutter	INSTRUCTION MANUAL	4
SV	Batteridrivnen gängstångskap	BRUKSANVISNING	12
NO	Batteridreven kapper for gjengede stenger	BRUKSANVISNING	19
FI	Akkukäyttöinen kierretankoleikkuri	KÄYTTÖOHJE	27
LV	Vītņotu stieņu bezvada griezējs	LIETOŠANAS INSTRUKCIJA	34
LT	Belaidis sriegiuotų strypų pjaustytuvas	NAUDOJIMO INSTRUKCIJA	42
ET	Juhtmeta keermestatud varraste lõikur	KASUTUSJUHEND	50
RU	Аккумуляторный Резчик Резьбовых Шпилек	РУКОВОДСТВО ПО ЭКСПЛУАТАЦИИ	58

## DSC121



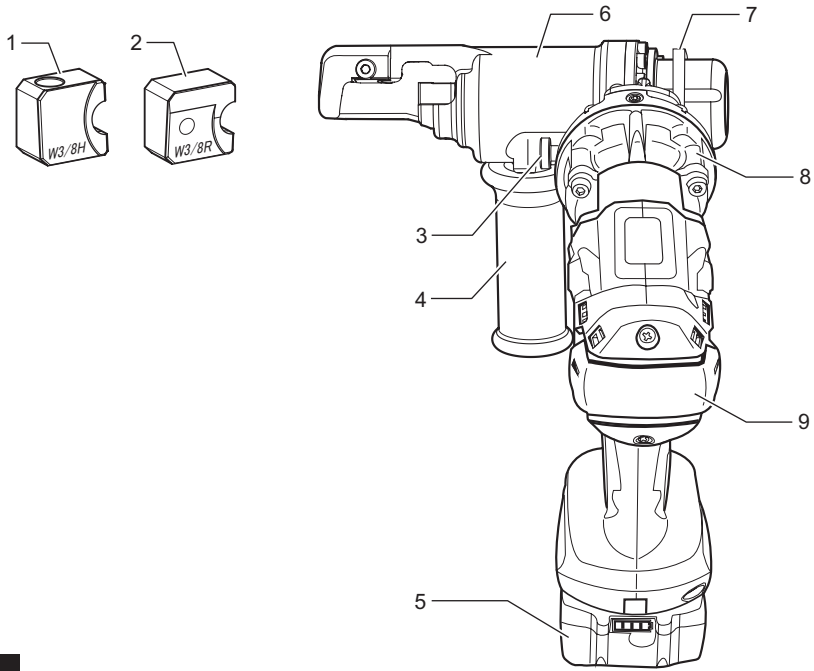

Fig.1

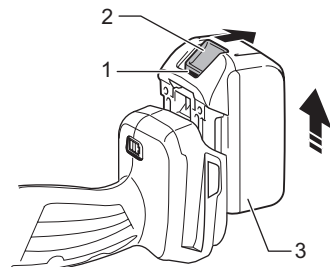

Fig.2

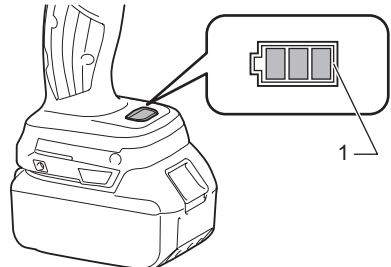

Fig.4

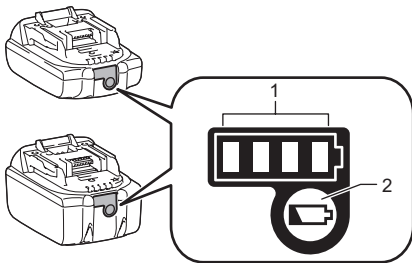

Fig.3

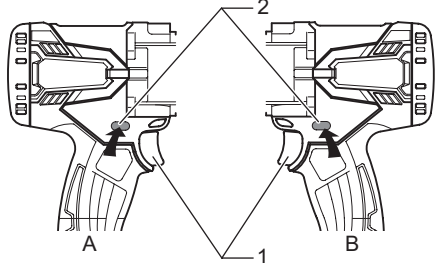

Fig.5

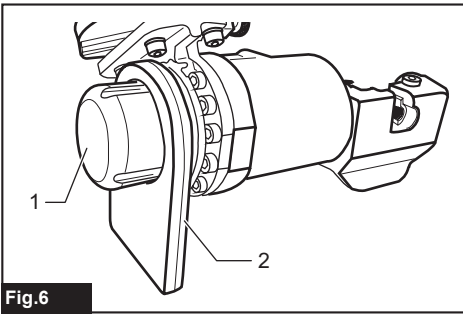

Fig.6

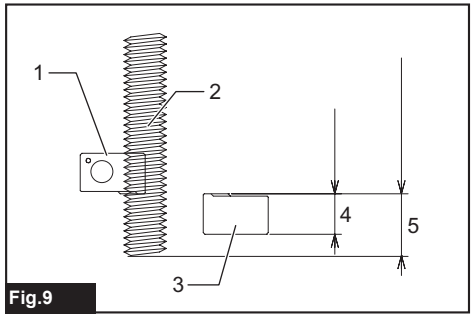

Fig.9

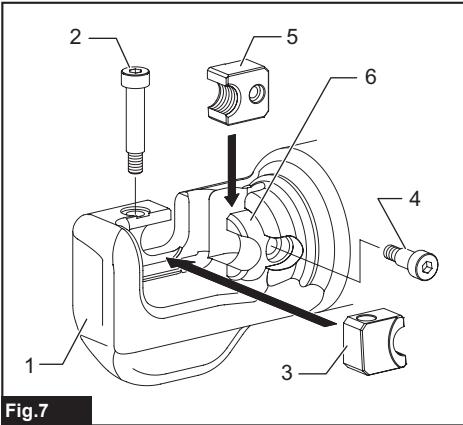

Fig.7

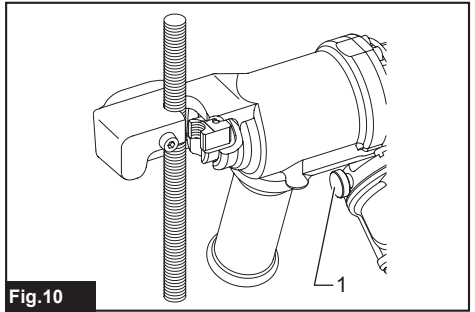

Fig.10

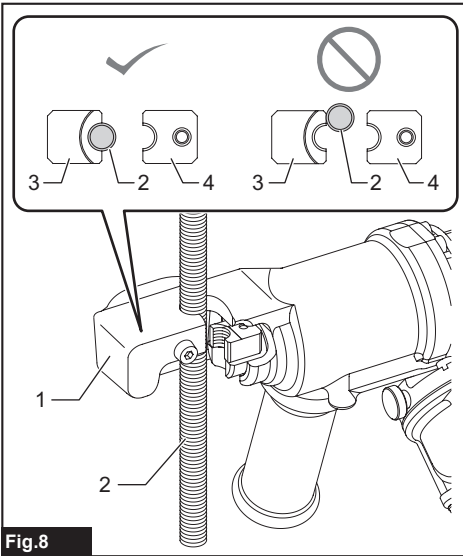

Fig.8

# SPECIFICATIONS

<b>Model:</b>	<b>DSC121</b>
Cutting capacities	M8, M10, M12, W5/16, W3/8, W1/2
Cutting speed	Approximately 3 seconds
Dimensions (L x W x H) (with handle)	212 mm x 323 mm x 260 mm
Rated voltage	D.C. 18 V
Net weight (with BL1860B battery cartridge, without balance stand)	6.0 kg

- Due to our continuing program of research and development, the specifications herein are subject to change without notice.
- Specifications may differ from country to country.
- Weight, with battery cartridge, according to EPTA-Procedure 01/2014

## Applicable battery cartridge and charger

Battery cartridge	BL1830B / BL1840B / BL1850B / BL1860B
Charger	DC18RC / DC18RD / DC18RE / DC18SD / DC18SE / DC18SF

- Some of the battery cartridges and chargers listed above may not be available depending on your region of residence.

**⚠ WARNING: Only use the battery cartridges and chargers listed above.** Use of any other battery cartridges and chargers may cause injury and/or fire.

## Symbols

The followings show the symbols used for the equipment. Be sure that you understand their meaning before use.



Read instruction manual.



Only for EU countries  
Do not dispose of electric equipment or battery pack together with household waste material!  
In observance of the European Directives, on Waste Electric and Electronic Equipment and Batteries and Accumulators and Waste Batteries and Accumulators and their implementation in accordance with national laws, electric equipment and batteries and battery pack(s) that have reached the end of their life must be collected separately and returned to an environmentally compatible recycling facility.

**NOTE:** The declared noise emission value(s) has been measured in accordance with a standard test method and may be used for comparing one tool with another.

**NOTE:** The declared noise emission value(s) may also be used in a preliminary assessment of exposure.

**⚠ WARNING: Wear ear protection.**

**⚠ WARNING: The noise emission during actual use of the power tool can differ from the declared value(s) depending on the ways in which the tool is used especially what kind of workpiece is processed.**

**⚠ WARNING: Be sure to identify safety measures to protect the operator that are based on an estimation of exposure in the actual conditions of use (taking account of all parts of the operating cycle such as the times when the tool is switched off and when it is running idle in addition to the trigger time).**

## Intended use

The tool is intended for cutting threaded rods.

## Noise

The typical A-weighted noise level determined according to EN 60745-1:

Sound pressure level ( $L_{pA}$ ): 85 dB(A)

Sound power level ( $L_{WA}$ ): 96 dB(A)

Uncertainty (K): 3 dB(A)

## Vibration

The vibration total value (tri-axial vector sum) determined according to EN 60745-1:

Vibration emission ( $a_{hv}$ ): 2.5 m/s<sup>2</sup> or less

Uncertainty (K): 1.5 m/s<sup>2</sup>

**NOTE:** The declared vibration total value(s) has been measured in accordance with a standard test method and may be used for comparing one tool with another.

**NOTE:** The declared vibration total value(s) may also be used in a preliminary assessment of exposure.

**⚠️WARNING:** The vibration emission during actual use of the power tool can differ from the declared value(s) depending on the ways in which the tool is used especially what kind of workpiece is processed.

**⚠️WARNING:** Be sure to identify safety measures to protect the operator that are based on an estimation of exposure in the actual conditions of use (taking account of all parts of the operating cycle such as the times when the tool is switched off and when it is running idle in addition to the trigger time).

## EC Declaration of Conformity

### For European countries only

The EC declaration of conformity is included as Annex A to this instruction manual.

# SAFETY WARNINGS

## General power tool safety warnings

**⚠️WARNING:** Read all safety warnings, instructions, illustrations and specifications provided with this power tool. Failure to follow all instructions listed below may result in electric shock, fire and/or serious injury.

## Save all warnings and instructions for future reference.

The term "power tool" in the warnings refers to your mains-operated (corded) power tool or battery-operated (cordless) power tool.

### Work area safety

1. **Keep work area clean and well lit.** Cluttered or dark areas invite accidents.
2. **Do not operate power tools in explosive atmospheres, such as in the presence of flammable liquids, gases or dust.** Power tools create sparks which may ignite the dust or fumes.
3. **Keep children and bystanders away while operating a power tool.** Distractions can cause you to lose control.

### Electrical safety

1. **Power tool plugs must match the outlet. Never modify the plug in any way. Do not use any adapter plugs with earthed (grounded) power tools.** Unmodified plugs and matching outlets will reduce risk of electric shock.
2. **Avoid body contact with earthed or grounded surfaces, such as pipes, radiators, ranges and refrigerators.** There is an increased risk of electric shock if your body is earthed or grounded.
3. **Do not expose power tools to rain or wet conditions.** Water entering a power tool will increase the risk of electric shock.

4. **Do not abuse the cord. Never use the cord for carrying, pulling or unplugging the power tool. Keep cord away from heat, oil, sharp edges or moving parts.** Damaged or entangled cords increase the risk of electric shock.
5. **When operating a power tool outdoors, use an extension cord suitable for outdoor use.** Use of a cord suitable for outdoor use reduces the risk of electric shock.
6. **If operating a power tool in a damp location is unavoidable, use a residual current device (RCD) protected supply.** Use of an RCD reduces the risk of electric shock.
7. **Power tools can produce electromagnetic fields (EMF) that are not harmful to the user.** However, users of pacemakers and other similar medical devices should contact the maker of their device and/or doctor for advice before operating this power tool.

### Personal safety

1. **Stay alert, watch what you are doing and use common sense when operating a power tool. Do not use a power tool while you are tired or under the influence of drugs, alcohol or medication.** A moment of inattention while operating power tools may result in serious personal injury.
2. **Use personal protective equipment. Always wear eye protection.** Protective equipment such as a dust mask, non-skid safety shoes, hard hat or hearing protection used for appropriate conditions will reduce personal injuries.
3. **Prevent unintentional starting. Ensure the switch is in the off-position before connecting to power source and/or battery pack, picking up or carrying the tool.** Carrying power tools with your finger on the switch or energising power tools that have the switch on invites accidents.
4. **Remove any adjusting key or wrench before turning the power tool on.** A wrench or a key left attached to a rotating part of the power tool may result in personal injury.
5. **Do not overreach. Keep proper footing and balance at all times.** This enables better control of the power tool in unexpected situations.
6. **Dress properly. Do not wear loose clothing or jewellery. Keep your hair and clothing away from moving parts.** Loose clothes, jewellery or long hair can be caught in moving parts.
7. **If devices are provided for the connection of dust extraction and collection facilities, ensure these are connected and properly used.** Use of dust collection can reduce dust-related hazards.
8. **Do not let familiarity gained from frequent use of tools allow you to become complacent and ignore tool safety principles.** A careless action can cause severe injury within a fraction of a second.
9. **Always wear protective goggles to protect your eyes from injury when using power tools. The goggles must comply with ANSI Z87.1 in the USA, EN 166 in Europe, or AS/NZS 1336 in Australia/New Zealand. In Australia/New Zealand, it is legally required to wear a face shield to protect your face, too.**

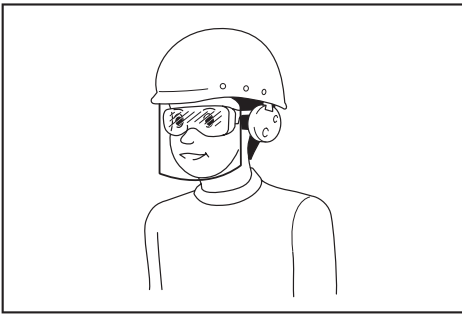

It is an employer's responsibility to enforce the use of appropriate safety protective equipments by the tool operators and by other persons in the immediate working area.

#### Power tool use and care

1. **Do not force the power tool. Use the correct power tool for your application.** The correct power tool will do the job better and safer at the rate for which it was designed.
2. **Do not use the power tool if the switch does not turn it on and off.** Any power tool that cannot be controlled with the switch is dangerous and must be repaired.
3. **Disconnect the plug from the power source and/or remove the battery pack, if detachable, from the power tool before making any adjustments, changing accessories, or storing power tools.** Such preventive safety measures reduce the risk of starting the power tool accidentally.
4. **Store idle power tools out of the reach of children and do not allow persons unfamiliar with the power tool or these instructions to operate the power tool.** Power tools are dangerous in the hands of untrained users.
5. **Maintain power tools and accessories. Check for misalignment or binding of moving parts, breakage of parts and any other condition that may affect the power tool's operation. If damaged, have the power tool repaired before use.** Many accidents are caused by poorly maintained power tools.
6. **Keep cutting tools sharp and clean.** Properly maintained cutting tools with sharp cutting edges are less likely to bind and are easier to control.
7. **Use the power tool, accessories and tool bits etc. in accordance with these instructions, taking into account the working conditions and the work to be performed.** Use of the power tool for operations different from those intended could result in a hazardous situation.
8. **Keep handles and grasping surfaces dry, clean and free from oil and grease.** Slippery handles and grasping surfaces do not allow for safe handling and control of the tool in unexpected situations.
9. **When using the tool, do not wear cloth work gloves which may be entangled.** The entanglement of cloth work gloves in the moving parts may result in personal injury.

#### Battery tool use and care

1. **Recharge only with the charger specified by the manufacturer.** A charger that is suitable for one type of battery pack may create a risk of fire when used with another battery pack.
2. **Use power tools only with specifically designed battery packs.** Use of any other battery packs may create a risk of injury and fire.
3. **When battery pack is not in use, keep it away from other metal objects, like paper clips, coins, keys, nails, screws or other small metal objects, that can make a connection from one terminal to another.** Shorting the battery terminals together may cause burns or a fire.
4. **Under abusive conditions, liquid may be ejected from the battery; avoid contact. If contact accidentally occurs, flush with water. If liquid contacts eyes, additionally seek medical help.** Liquid ejected from the battery may cause irritation or burns.
5. **Do not use a battery pack or tool that is damaged or modified.** Damaged or modified batteries may exhibit unpredictable behaviour resulting in fire, explosion or risk of injury.
6. **Do not expose a battery pack or tool to fire or excessive temperature.** Exposure to fire or temperature above 130 °C may cause explosion.
7. **Follow all charging instructions and do not charge the battery pack or tool outside the temperature range specified in the instructions.** Charging improperly or at temperatures outside the specified range may damage the battery and increase the risk of fire.

#### Service

1. **Have your power tool serviced by a qualified repair person using only identical replacement parts.** This will ensure that the safety of the power tool is maintained.
2. **Never service damaged battery packs.** Service of battery packs should only be performed by the manufacturer or authorized service providers.
3. **Follow instruction for lubricating and changing accessories.**

### Cordless threaded rod cutter safety warnings

1. **Hold the tool firmly.**
2. **Secure the workpiece firmly.**
3. **Keep your face and hands away from moving parts.** During cutting, the fraction of the threaded rod may fly off.
4. **Always wear gloves when handling threaded rods.** Edges and chips of the workpiece are sharp.
5. **Do not put the tool on the chips of the workpiece. Otherwise it can cause damage and trouble on the tool.**
6. **Always be sure you have a firm footing. Be sure no one is below when using the tool in high locations.**
7. **Do not touch the cutting edge or the workpiece immediately after operation; they may be extremely hot and could burn your skin.**

8. Avoid cutting electrical wires. It can cause serious accident by electric shock.
9. Always hold the threaded rod during and after cutting to prevent the cut threaded rod from falling off. A cut threaded rod may cause serious personal injury if fallen off from a high location.
10. Keep a safe distance between your body and the moving parts. Do not operate the tool if the working area is too narrow to keep a safe distance.
11. Never leave the tool on a high location or a potentially unstable surface.
6. Do not store the tool and battery cartridge in locations where the temperature may reach or exceed 50 °C (122 °F).
7. Do not incinerate the battery cartridge even if it is severely damaged or is completely worn out. The battery cartridge can explode in a fire.
8. Be careful not to drop or strike battery.
9. Do not use a damaged battery.
10. The contained lithium-ion batteries are subject to the Dangerous Goods Legislation requirements.

## SAVE THESE INSTRUCTIONS.

**⚠WARNING:** DO NOT let comfort or familiarity with product (gained from repeated use) replace strict adherence to safety rules for the subject product.

**MISUSE** or failure to follow the safety rules stated in this instruction manual may cause serious personal injury.

### Important safety instructions for battery cartridge

1. Before using battery cartridge, read all instructions and cautionary markings on (1) battery charger, (2) battery, and (3) product using battery.
2. Do not disassemble battery cartridge.
3. If operating time has become excessively shorter, stop operating immediately. It may result in a risk of overheating, possible burns and even an explosion.
4. If electrolyte gets into your eyes, rinse them out with clear water and seek medical attention right away. It may result in loss of your eyesight.
5. Do not short the battery cartridge:
  - (1) Do not touch the terminals with any conductive material.
  - (2) Avoid storing battery cartridge in a container with other metal objects such as nails, coins, etc.
  - (3) Do not expose battery cartridge to water or rain.

A battery short can cause a large current flow, overheating, possible burns and even a breakdown.

For commercial transports e.g. by third parties, forwarding agents, special requirement on packaging and labeling must be observed.

For preparation of the item being shipped, consulting an expert for hazardous material is required. Please also observe possibly more detailed national regulations.

Tape or mask off open contacts and pack up the battery in such a manner that it cannot move around in the packaging.

11. Follow your local regulations relating to disposal of battery.
12. Use the batteries only with the products specified by Makita. Installing the batteries to non-compliant products may result in a fire, excessive heat, explosion, or leak of electrolyte.

## SAVE THESE INSTRUCTIONS.

**⚠CAUTION:** Only use genuine Makita batteries. Use of non-genuine Makita batteries, or batteries that have been altered, may result in the battery bursting causing fires, personal injury and damage. It will also void the Makita warranty for the Makita tool and charger.

### Tips for maintaining maximum battery life

1. Charge the battery cartridge before completely discharged. Always stop tool operation and charge the battery cartridge when you notice less tool power.
2. Never recharge a fully charged battery cartridge. Overcharging shortens the battery service life.
3. Charge the battery cartridge with room temperature at 10 °C - 40 °C (50 °F - 104 °F). Let a hot battery cartridge cool down before charging it.
4. Charge the battery cartridge if you do not use it for a long period (more than six months).

# PARTS DESCRIPTION

► Fig.1

1	Cutting die H	2	Cutting die R	3	Return bulb knob	4	Handle
5	Battery cartridge	6	Cutter head	7	Balance stand	8	Pump
9	Motor	-	-	-	-	-	-

## Cutting die type

Type	Cutter head (Cutting die H)	Cutter rod (Cutting die R)
M8	M8H	M8R
M10	M10H	M10R
M12	M12H	M12R
W5/16	W5/16H	W5/16R
W3/8	W3/8H	W3/8R
W1/2	W1/2H	W1/2R

## FUNCTIONAL DESCRIPTION

**⚠ CAUTION:** Always be sure that the tool is switched off and the battery cartridge is removed before adjusting or checking function on the tool.

## Installing or removing battery cartridge

**⚠ CAUTION:** Always switch off the tool before installing or removing of the battery cartridge.

**⚠ CAUTION:** Hold the tool and the battery cartridge firmly when installing or removing battery cartridge. Failure to hold the tool and the battery cartridge firmly may cause them to slip off your hands and result in damage to the tool and battery cartridge and a personal injury.

► Fig.2: 1. Red indicator 2. Button 3. Battery cartridge

To remove the battery cartridge, slide it from the tool while sliding the button on the front of the cartridge.

To install the battery cartridge, align the tongue on the battery cartridge with the groove in the housing and slip it into place. Insert it all the way until it locks in place with a little click. If you can see the red indicator on the upper side of the button, it is not locked completely.

**⚠ CAUTION:** Always install the battery cartridge fully until the red indicator cannot be seen. If not, it may accidentally fall out of the tool, causing injury to you or someone around you.

**⚠ CAUTION:** Do not install the battery cartridge forcibly. If the cartridge does not slide in easily, it is not being inserted correctly.

## Tool / battery protection system

The tool is equipped with a tool/battery protection system. This system automatically cuts off power to the motor to extend tool and battery life. The tool will automatically stop during operation if the tool or battery is placed under one of the following conditions.

### Overload protection

When the tool/battery is operated in a manner that causes it to draw an abnormally high current, the tool automatically stops. In this situation, turn the tool off and stop the application that caused the tool to become overloaded. Then turn the tool on to restart.

### Overheat protection

When the tool/battery is overheated, the tool stops automatically, and the battery indicator blink about 60 seconds. In this situation, let the tool cool down before turning the tool on again.

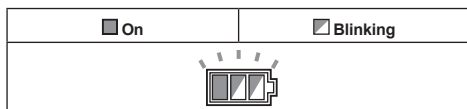

### Overdischarge protection

When the battery capacity becomes low, the tool stops automatically. If the product does not operate even when the switches are operated, remove the batteries from the tool and charge the batteries.

### Releasing protection lock

When the protection system works repeatedly, the tool is locked and the battery indicator shows the following state.

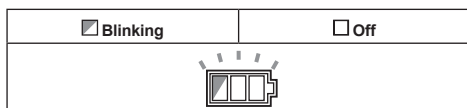



In this situation, the tool does not start even if turning the tool off and on. To release the protection lock, remove the battery, set it to the battery charger and wait until the charging finishes.

## Indicating the remaining battery capacity

Only for battery cartridges with the indicator

► Fig.3: 1. Indicator lamps 2. Check button

Press the check button on the battery cartridge to indicate the remaining battery capacity. The indicator lamps light up for a few seconds.

Indicator lamps			Remaining capacity
Lighted	Off	Blinking	
			75% to 100%
			50% to 75%
			25% to 50%
			0% to 25%
			Charge the battery.
			The battery may have malfunctioned.

**NOTE:** Depending on the conditions of use and the ambient temperature, the indication may differ slightly from the actual capacity.

## Indicating the remaining battery capacity

When you pull the switch trigger, the LED display shows the remaining battery capacity. The remaining battery capacity is shown as the following table.

► Fig.4: 1. Battery indicator

Battery indicator status		Remaining battery capacity
On	Off	
		50% to 100%
		20% to 50%
		0% to 20%

**NOTE:** The LED display goes off approximately one minute after releasing the switch trigger.

**NOTE:** When the LED display lights up and the tool stops even with a recharged battery cartridge, cool down the battery cartridge fully. If the status will not change, stop using and have the tool repaired by a Makita local service center.

## Switch action

**CAUTION:** Before installing the battery cartridge into the tool, always check to see that the switch trigger actuates properly and returns to the "OFF" position when released.

To unlock the switch trigger, push the lock lever from A side. To lock the switch trigger, push the lock lever from B side. Always lock the switch trigger when not in use.

To start the cutting operation, pull the switch trigger. The cutter rod will move toward the cutter head. Continuing to hold the switch trigger down brings the cutter rod to the full forward stroke position. After releasing the switch trigger, the cutter rod will automatically return to the start position.

► Fig.5: 1. Switch trigger 2. Lock lever

## Using the balance stand

**CAUTION:** Always remove the balance stand when working while holding the threaded rod cutter by hand.

**NOTICE:** Since the balance stand is made of rubber and only meant to function as a stand, do not bend it by putting unnecessary pressure on it. It may get bent, making it unusable.

1. Install the balance stand on the leveler sack cover.
2. Position the flat surface of the balance stand to be level with the ground.

► Fig.6: 1. Leveler sack cover 2. Balance stand

## ASSEMBLY

**CAUTION:** Always be sure that the tool is switched off and the battery cartridge is removed before carrying out any work on the tool.

## Removing and installing the cutting dies

**NOTICE:** Always check the following when replacing the cutting dies:

- The size of the threaded rod to be cut matches the size of cutting dies. (The size is engraved on the cutting dies)
- The cutting die H and cutting die R are installed in the correct position. Be sure to install the cutting die H (engraving ex. W 3/8 H) to the cutter head and the cutting die R (engraving ex. W 3/8 R) to the cutter rod. Always use one pair of cutting dies.

Wrong installation results in breakage of the cutting dies and the tool.

► **Fig.7:** 1. Cutter head 2. Head bolt 3. Cutting die H 4. Rod bolt 5. Cutting die R 6. Cutter rod

1. Remove the head bolt and rod bolt from cutting die H and cutting die R using the supplied hex wrench.
2. Remove any dirt or foreign debris from the cutting die installation points.
3. Select a pair of cutting dies that matches the size of the threaded rod and attach cutting die H to the cutter head, and cutting die R to the cutter rod. After the cutting dies are installed, securely tighten the head bolt and rod bolt.

**NOTICE:** There should be a bit of play to the securely tightened cutting die H and cutting die R. If there is no play, remove the cutting dies and clean off any dirt or debris from cutting die installation points. Cutting while the cutting die H and cutting die R are installed in dirty or clogged fittings may result in chipping or damage of cutting dies.

## OPERATION

**⚠WARNING:** The following types of cutting may result in cutting dies or components breaking and flying off. Since this causes serious accidents, they must never be performed.

- Cutting materials outside the cutting capacity (see SPECIFICATIONS).
- Cutting with cutting dies that do not match the size of the threaded rod.
- Cutting materials (round or square, etc) other than threaded rods.

**⚠CAUTION:** When cutting, check the size of the threaded rod and always use cutting dies that match that size. If the sizes do not match, breakage or damage to the cutting dies and breakdown of the tool may occur.

► **Fig.8:** 1. Cutter head 2. Threaded rod 3. Cutting die H (fixed die on the cutter head) 4. Cutting die R (moving die on cutter rod)

1. Align the threads of the threaded rod to be cut with the grooves of cutting die H on the cutter head.

**NOTICE:** Failure to align the threads of the threaded rod with the grooves on cutting die H may result in chipping or damage of the cutting die.

2. Pull the switch trigger. The cutter rod moves forward and cuts the threaded rod.
3. After the cutting is complete, continue to hold the switch trigger down. The cutter rod is brought to the full forward stroke position.
4. Release the switch trigger. The cutter rod will automatically return to the start position.

**NOTICE:** Replace deformed or chipped cutting dies immediately. Deformed or chipped cutting dies create burrs. Also, they cause an excessive load on the tool and may cause tool breakage.

**NOTICE:** Do not cut threaded rods too short. Cutting to a length shorter than the thickness of the cutting dies (13 mm (33/64")) may chip or damage the cutting dies.

► **Fig.9:** 1. Cutting die H 2. Threaded rod 3. Cutting die R 4. Thickness of the cutting die (13 mm (33/64")) 5. Cut length (13 mm (33/64") or more)

**NOTE:** A cut threaded rod should fit into a nut without any trouble. However, depending on the material or precision (grade) of the threaded rod, it may be necessary to remove burrs from the starting points of the threads with a file, etc. in order to fit the rod into a nut.

## Quitting the cutting in the middle

If you want to stop the cutter rod mid-stroke and return it to the start position, turn the return bulb knob counterclockwise (1/2 turn) and loosen it. The cutter rod will return to the start position.

► **Fig.10:** 1. Return bulb

Turn the return bulb knob clockwise to tighten it again to cut as normal.

**NOTICE:** Do not turn the return bulb knob any further than necessary. Turning the return bulb more than 1-1/2 times counter-clockwise may cause an oil leak. Use caution, as low oil can cause the tool to malfunction.

## MAINTENANCE

**⚠CAUTION:** Always be sure that the tool is switched off and the battery cartridge is removed before attempting to perform inspection or maintenance.

**NOTICE:** Never use gasoline, benzine, thinner, alcohol or the like. Discoloration, deformation or cracks may result.

To maintain product SAFETY and RELIABILITY, repairs, any other maintenance or adjustment should be performed by Makita Authorized or Factory Service Centers, always using Makita replacement parts.

## Refilling the oil when oil is low

Place the tool on the floor with the oil port facing up. Always confirm that the tool is completely shut off with the cutter rod in start position.

Loosen and remove the bolt on the oil port. If the oil is low, refill to the maximum limit of the oil port with the designated hydraulic oil, and then tighten the bolt. If oil overflows, immediately wipe off any excess oil.

**NOTE:** Use only Makita Hydraulic Oil or JX Nikko Nisseki Energy Super Highland #46 oil. Do not use any other type of oil in this tool. Doing so may cause deterioration of gaskets and other parts, resulting in breakdown.

## OPTIONAL ACCESSORIES

**⚠CAUTION:** These accessories or attachments are recommended for use with your Makita tool specified in this manual. The use of any other accessories or attachments might present a risk of injury to persons. Only use accessory or attachment for its stated purpose.

If you need any assistance for more details regarding these accessories, ask your local Makita Service Center.

- Cutting dies
- Makita genuine battery and charger

**NOTE:** Some items in the list may be included in the tool package as standard accessories. They may differ from country to country.

## SPECIFIKATIONER

<b>Modell:</b>	<b>DSC121</b>
Kapningskapacitet	M8, M10, M12, W5/16, W3/8, W1/2
Skärhastighet	Ca 3 sekunder
Dimensioner (L x B x H) (med handtag)	212 mm x 323 mm x 260 mm
Märkspänning	18 V likström
Nettovikt (wed batterikassett BL1860B, utan balansstativ)	6,0 kg

- På grund av vårt pågående program för forskning och utveckling kan dessa specifikationer ändras utan föregående meddelande.
- Specifikationer kan variera mellan olika länder.
- Vikt med batterikassett i enlighet med EPTA-procedur 01/2014

## Tillgänglig batterikassett och laddare

Batterikassett	BL1830B / BL1840B / BL1850B / BL1860B
Laddare	DC18RC / DC18RD / DC18RE / DC18SD / DC18SE / DC18SF

- Vissa av batterikassetterna och laddarna på listan ovan kanske inte finns tillgängliga i din region.

**⚠ VARNING: Använd endast batterikassetter och laddare från listan ovan.** Användning av andra batterikassetter och laddare kan orsaka personskada och/eller brand.

## Symboler

Följande visar symbolerna som används för utrustningen. Se till att du förstår innebörden innan du använder bormaskinen.



Läs igenom bruksanvisningen.



Gäller endast inom EU  
Elektrisk utrustning eller batteripaket får inte kastas i hushållsavfallet!  
Enligt EU-direktiven som avser förbrukad elektrisk och elektronisk utrustning, batterier, ackumulatörer, förbrukade batterier och ackumulatörer, samt direktivens tillämpning enligt nationell lagstiftning, ska uttjänt elektrisk utrustning, batterier och batteripaket sorteras separat och lämnas till miljövänlig återvinning.

## Avsedd användning

Verktyget är avsett för att kapa gängade stänger.

## Buller

Den normala bullernivån för A-belastning är bestämd enligt EN 60745-1:

Ljudtrycksnivå ( $L_{pA}$ ): 85 dB (A)

Ljudeffektnivå ( $L_{WA}$ ): 96 dB (A)

Mättolerans (K): 3 dB (A)

**OBS:** Det deklarerade bullervärdet har uppmätts i enlighet med standardtestmetoden och kan användas för jämförandet av en maskin med en annan.

**OBS:** Det deklarerade bulleremissionsvärdet kan också användas i en preliminär bedömning av exponering för vibration.

**⚠ VARNING: Använd hörselskydd.**

**⚠ VARNING: Bulleremissionen under faktisk användning av maskinen kan skilja sig från det deklarerade värdet, beroende på hur maskinen används och särskilt vilken typ av arbetsstycke som behandlas.**

**⚠ VARNING: Var noga med att identifiera säkerhetsåtgärder för att skydda användaren, vilka är grundade på en uppskattning av graden av exponering för vibrationer under de faktiska användningsförhållandena, (ta, förutom avtryckartiden, med alla delar av användarcykeln i beräkningen, som till exempel tiden då maskinen är avstängd och när den går på tomgång).**

## Vibration

Det totala vibrationsvärdet (treaxlad vektorsumma)

bestämt enligt EN 60745-1:

Vibrationsemission ( $a_{h1}$ ): 2,5 m/s<sup>2</sup> eller lägre

Mättolerans (K): 1,5 m/s<sup>2</sup>

**OBS:** Det deklarerade totala vibrationsvärdet har uppmätts i enlighet med standardtestmetoden och kan användas för jämförandet av en maskin med en annan.

**OBS:** Det deklarerade totala vibrationsvärdet kan också användas i en preliminär bedömning av exponering för vibration.

**⚠️ VARNING:** Vibrationsemissionen under faktisk användning av maskinen kan skilja sig från det deklarerade värdet, beroende på hur maskinen används och särskilt vilken typ av arbetssyfte som behandlas.

**⚠️ VARNING:** Var noga med att identifiera säkerhetsåtgärder för att skydda användaren, vilka är grundade på en uppskattning av graden av exponering för vibrationer under de faktiska användningsförhållandena, (ta, förutom avtryckartiden, med alla delar av användarcykeln i beräkningen, som till exempel tiden då maskinen är avstängd och när den går på tomgång).

## EG-försäkran om överensstämmelse

*Gäller endast inom EU*

EG-försäkran om överensstämmelse inkluderas som bilaga A till denna bruksanvisning.

## SÄKERHETSVARNINGAR

### Allmänna säkerhetsvarningar för maskiner

**⚠️ VARNING:** Läs alla säkerhetsvarningar, anvisningar, illustrationer och specifikationer som medföljer det här maskinen. Underlåtenhet att följa instruktionerna kan leda till elstöt, brand och/eller allvarliga personskador.

### Spara alla varningar och instruktioner för framtida referens.

Termen "maskin" som anges i varningarna hänvisar till din eldrivna maskin (sladdansluten) eller batteridrivna maskin (sladdlös).

#### Säkerhet på arbetsplatsen

1. **Se till att arbetsområdet är rent och har bra belysning.** Arbetsområden med skräp eller dålig belysning kan leda till olyckor.
2. **Använd inte maskinen i explosiva områden, som till exempel i närheten av lättantändliga vätskor, gaser eller damm.** Maskinen skapar gnistor som kan antända dammet eller ångorna.
3. **Barn och andra obehöriga bör hållas på avstånd när du använder maskinen.** Om du blir distraherad kan du förlora kontrollen över verktyget.

#### Elsäkerhet

1. **Maskinens stickkontakt måste passa i uttaget. Modifiera inte kontakten på något sätt. Använd inte adapter tillsammans med jordade maskiner.** När stickkontakt och uttag är avpassade för varandra minskar risken för elstöt.
2. **Undvik kroppskontakt med jordade ytor som till exempel rör, element, spisar och kylskåp.** Det finns en ökad risk för elstöt om din kropp är jordad.
3. **Utsätt inte maskinen för regn eller väta.** Vatten inuti maskinen ökar risken för elstöt.
4. **Var försiktig med sladden. Använd aldrig sladden när du bär, drar eller kopplar ur maskinen ur vägguttaget. Håll sladden borta från värme, olja, vassa kanter eller rörliga delar.** Skadad eller intrasslad sladd ökar risken för elstöt.
5. **Använd endast särskilda förlängningsladdar avsedda för utomhusbruk vid arbete utomhus.** Om en sladd för utomhusbruk används minskar risken för elstöt.
6. **Om maskinen måste användas på fuktiga platser, använd strömmatning via jordfelsbrytare.** Användning av en jordfelsbrytare minskar risken för elstöt.
7. **Elverktyg kan alstra elektromagnetiska fält (EMF) som inte är skadliga för användaren.** Däremot bör personer med pacemaker och andra liknande medicinska enheter kontakta tillverkaren av enheten och/eller läkare om råd innan de använder detta elverktyg.

#### Personskydd

1. **Var hela tiden vaksam, koncentrera dig på det du gör och använd sunt förnuft när du använder maskinen.** Använd inte maskinen när du är trött eller påverkad av alkohol eller mediciner. Ett ögonblicks ouppmärksamhet kan resultera i allvarliga personskador.
2. **Använd personlig säkerhetsutrustning. Använd alltid skyddsglasögon.** Användning av skyddsutrustning, som till exempel dammask, halkfria skor, skyddshjälm och hörselskydd, under lämpliga förhållanden minskar risken för personskador.
3. **Förhindra oavsiktlig start. Säkerställ att avtryckaren är i avstängt läge innan maskinen ansluts till elnätet och/eller till batteriet, plockas upp eller transporteras.** Att bära maskinen med fingrarna på avtryckaren eller försä maskinen med ström när avtryckaren är intryckt inbjuder till olyckor.
4. **Ta bort inställningsnycklar och andra verktyg innan maskinen startas.** En inställningsnyckel eller annat verktyg som sitter på en roterande del av maskinen kan resultera i personskador.
5. **Översträck inte. Stå alltid stabilt och ha god balans hela tiden.** På så vis får du bättre kontroll över maskinen i oväntade situationer.
6. **Klä dig rätt. Bär inte löst sittande kläder eller smycken. Håll hår och kläder borta från rörliga delar.** Löst sittande kläder, smycken eller långt hår kan fastna i rörliga delar.
7. **Om utrustning för dammtvättning tillhandahålls ska du tillse att denna utrustning är ansluten och används på rätt sätt.** Användning av dammuppsamling kan minska dammrelaterade risker.

8. **Låt inte vana av frekvent användning av maskiner låta dig bli likgiltig och ignorera maskinernas säkerhetsföreskrifter.** En oförsiktig användning kan på ett ögonblick leda till allvarliga skador.
9. **Bär alltid skyddsglasögon för att skydda dina ögon från skada när du använder e-verktyg. Skyddsglasögonen måste uppfylla ANSI Z87.1 i USA, EN 166 i Europa, eller AS/NZS 1336 i Australien/Nya Zeeland. I Australien/Nya Zeeland måste man enligt lag även bära ansiktskydd för att skydda ansiktet.**

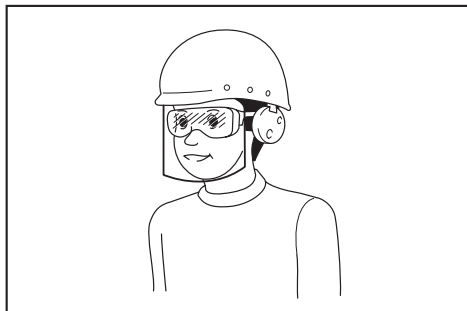

Det är arbetsgivarens ansvar att se till att användare och övriga personer i det omedelbara arbetsområdet använder lämplig skyddsutrustning.

#### Användning och underhåll av maskinen

1. **Använd inte maskinen utanför dess begränsningar. Välj rätt maskin för arbetsuppgiften.** En maskin som används på avsett sätt gör jobbet bättre och säkrare.
2. **Använd inte maskinen om den inte går att starta eller stänga av med avtryckaren.** Maskiner som inte går att manövrera via avtryckaren är riskabla att använda och måste repareras.
3. **Dra ur kontakten ur vägguttaget och/eller ta ur batteriet (om löstagbart) ur maskinen innan du ändrar inställningar, byter tillbehör eller förvarar maskinen.** Genom denna förebyggande säkerhetsåtgärd elimineras risken för att maskinen startas oavsiktligt.
4. **Förvara maskiner som inte används utom räckhåll för barn. Låt inte personer som är ovana vid maskinen, eller obekanta med denna bruksanvisning, använda maskinen.** Maskinen är ett farligt redskap i händerna på en ovan användare.
5. **Underhåll maskiner och tillbehör. Kontrollera om det finns misspassningar, skador eller annat som kan påverka maskinens drift. Kontrollera också att alla rörliga delar kan röra sig fritt. Om maskinen är skadad, se till att få den reparerad före användning.** Många olyckor orsakas av dåligt underhållna maskiner.
6. **Se till att skärverktyg hålls rena och skarpa.** Ett välvårdat skärverktyg med vass egg är både lättare och säkrare att manövrera.
7. **Använd maskinen, tillbehör och verktygsdelar etc. i enlighet med dessa instruktioner, med hänsyn till arbetsförhållanden och till det arbete som ska utföras.** Användning av maskin för annat arbete än vad den är avsedd för kan leda till en farlig situation.

8. **Håll handtagen och greppytor torra, rena och fria från olja och smuts.** Hala handtag och greppytor gör hanteringen av och kontrollen över maskinen osäker om oväntade situationer uppstår.
9. **Använd inte arbetshandskar som kan trassla in sig i maskinen när du använder den.** Om arbetshandskar trasslar in sig i rörliga delar kan det leda till personskada.

#### Användning och underhåll av batteri

1. **Ladda endast med den batteriladdare som angetts av tillverkaren.** En laddare som passar en viss typ av batterier kan skapa risk för brand när den används tillsammans med annat batteri.
2. **Använd endast maskiner tillsammans med tillhörande batterier.** Om andra batterier används kan risken för personskada och brand öka.
3. **När batteriet inte används bör det hållas borta från andra metallföremål som till exempel gem, mynt, nycklar, spik, skruv eller andra små metallföremål som kan skapa anslutning från en terminal till en annan.** Kortslutning av batteripolerna kan orsaka brännskador eller brand.
4. **Under hårda förhållande kan det komma vätska ur batteriet. Undvik kontakt. Spola med vatten om kontakt ändå råkar uppstå. Om vätskan kommer i kontakt med ögonen bör läkare uppsökas.** Vätska från batteriet kan orsaka irritation på huden eller ge brännskador.
5. **Använd inte ett batteripaket eller maskin som är skadat eller ändrat.** Skadade eller ändrade batterier kan uppföra sig opålitligt, vilket kan leda till brand, explosion eller skaderisk.
6. **Utsätt inte batteripaket eller maskiner för brand eller höga temperaturer.** Exponering för brand eller temperaturer över 130 °C kan leda till explosion.
7. **Följ alla laddningsinstruktioner och ladda inte batteripaketet eller maskinen utanför det temperaturintervall som anges i instruktionerna.** Felaktig laddning, eller vid temperaturer utanför det angivna intervallat, kan skada batteriet och öka risken för brand.

#### Service

1. **Lämna maskinen till en auktoriserad verkstad för service och underhåll med originalreservdelar.** Detta garanterar fortsatt säker användning av maskinen.
2. **Utför aldrig service av skadade batteripaket.** Service av skadade batteripaket får endast utföras av tillverkaren eller auktoriserade serviceleverantörer.
3. **Följ instruktionerna för smörjning och byte av tillbehör.**

### Säkerhetsvarningar för batteridrivna gångstångskap

1. **Håll verktyget i ett fast grepp.**
2. **Sätt fast arbetsstycket så att det sitter stadigt. Håll ansikte och händer på avstånd från rörliga delar.** Vid kapning kan den avkapade delen från gångstången flyga iväg.
4. **Bär alltid handskar när du hanterar gångstångar.** Kanterna på arbetsstycket och avklippta spån är vassa.

5. Lagg inte verktyget på arbetsstyckets spån. Det kan orsaka skada och problem med verktyget.
6. Se till att alltid ha ordentligt fötfäste. Se till att ingen står under dig när verktyget används på hög höjd.
7. Rör inte vid den kapade kanten eller arbetsstycket omedelbart efter avslutat arbete, då de kan vara mycket heta och ge brännskador.
8. Undvik att skära i elektriska ledningar. Det kan orsaka allvarliga olyckor genom elektriska stötar.
9. Håll alltid i gängstången under och efter kapning för att förhindra att den avkapade gängstången faller av. En avkapad gängstång kan orsaka allvarlig personskada om den faller från en hög höjd.
10. Håll ett säkerhetsavstånd mellan din kropp och rörliga delar. Använd inte verktyget om arbetsområdet är för smalt för att upprätthålla säkerhetsavståndet.
11. Lämna aldrig maskinen på hög höjd eller på platser som inte är helt stabila.
7. Bränn inte upp batterikassetten även om den är svårt skadad eller helt utsliten. Batterikassetten kan explodera i öppen eld.
8. Var försiktig så att du inte råkar tappa batteriet och utsatt det inte för stötar.
9. Använd inte ett skadat batteri.
10. De medföljande litiumjonbatterierna är föremål för kraven i gällande lagstiftning för farligt gods.  
För kommersiella transporter (av t.ex. tredje parter som speditorsfirmor) måste de särskilda transportkrav som anges på emballaget och etiketter iakttagas.  
För att förbereda den produkt som ska avsändas krävs att du konsulterar en expert på riskmaterial. Var också uppmärksam på att det i ditt land kan finnas ytterligare föreskrifter att följa.  
Tejpa över eller maskera blottade kontakter och packa batteriet på sådant sätt att det inte kan röra sig fritt i förpackningen.
11. Följ lokala föreskrifter beträffande avfallshandling av batteriet.
12. Använd endast batterierna med de produkter som specificerats av Makita. Att använda batterierna med ej godkända produkter kan leda till brand, överdriven värme, explosion eller utläckande elektrolyt.

## SPARA DESSA ANVISNINGAR.

**⚠VARNING:** GLÖM INTE att också fortsättningsvis strikt följa säkerhetsanvisningarna för maskinen även efter att du blivit van att använda den.

Vid FELAKTIG HANTERING av maskinen eller om inte säkerhetsanvisningarna i denna bruksanvisning följs kan följden bli allvarliga personskador.

## Viktiga säkerhetsanvisningar för batterikassetten

1. Innan batterikassetten används ska alla instruktioner och varningsmärken på (1) batteriladdaren, (2) batteriet och (3) produkten läsas.
2. Montera inte isär batterikassetten.
3. Om drifttiden blivit avsevärt kortare ska användningen avbrytas omedelbart. Det kan uppstå överhettning, brännskador och t o m en explosion.
4. Om du får elektrolyt i ögonen ska de sköljas med rent vatten och läkare uppsökas omedelbart. Det finns risk för att synen förloras.
5. Kortslut inte batterikassetten.
  - (1) Rör inte vid polerna med något strömförande material.
  - (2) Undvik att förvara batterikassetten tillsammans med andra metallobjekt som t.ex. spikar, mynt o.s.v.
  - (3) Skydda batteriet mot vatten och regn. En batterikortslutning kan orsaka ett stort strömlöde, överhettning, brand och maskinhaveri.
6. Förvara inte maskinen och batterikassetten på platser där temperaturen kan nå eller överstiga 50 °C.

## SPARA DESSA ANVISNINGAR.

**⚠FÖRSIKTIGT:** Använda endast äkta Makita-batterier. Användning av oäkta Makita-batterier eller batterier som har manipulerats kan leda till person- och utrustningsskador eller till att batteriet fattar eld. Det upphäver också Makitas garanti för verktyget och laddaren.

## Tips för att uppnå batteriets maximala livslängd

1. Ladda batterikassetten innan den är helt urladdad. Stanna alltid maskinen och ladda batterikassetten när du märker att maskinen blir svagare.
2. Ladda aldrig en fulladdad batterikasset. Överladdning förkortar batteriets livslängd.
3. Ladda batterikassetten vid en rumstemperatur på 10 °C - 40 °C. Låt en varm batterikasset svalna innan den laddas.
4. Ladda batterikassetten om du inte har använt den på länge (mer än sex månader).

# BESKRIVNING AV DELAR

## ► Fig.1

1	Kapmatris H	2	Kapmatris R	3	Returratt	4	Handtag
5	Batterikasset	6	Skärhuvud	7	Balansstativ	8	Pump
9	Motor	-	-	-	-	-	-

## Kapmatristyp

Typ	Skärhuvud (kapmatris H)	Skärstång (kapmatris R)
M8	M8H	M8R
M10	M10H	M10R
M12	M12H	M12R
W5/16	W5/16H	W5/16R
W3/8	W3/8H	W3/8R
W1/2	W1/2H	W1/2R

## FUNKTIONSBESKRIVNING

**⚠ FÖRSIKTIGT:** Se alltid till att maskinen är avstängd och batterikassetten borttagen innan du justerar maskinen eller kontrollerar dess funktioner.

## Montera eller demontera batterikassetten

**⚠ FÖRSIKTIGT:** Stäng alltid av maskinen innan du monterar eller tar bort batterikassetten.

**⚠ FÖRSIKTIGT:** Håll stadigt i maskinen och batterikassetten när du monterar eller tar bort batterikassetten. I annat fall kan det leda till att de glider ur dina händer och orsakar skada på maskinen och batterikassetten samt personskada.

## ► Fig.2: 1. Röd indikator 2. Knapp 3. Batterikasset

Ta bort batterikassetten genom att skjuta ner knappen på kassetten framsida samtidigt som du drar ut batterikassetten.

Sätt in batterikassetten genom att rikta in tungan på batterikassetten mot spåret i höljet och skjut den på plats. Tryck in batterikassetten ordentligt tills den låser fast med ett klick. Om du kan se den röda indikatorn på knappens ovansida är den inte låst ordentligt.

**⚠ FÖRSIKTIGT:** Sätt alltid in batterikassetten helt tills den röda indikatorn inte längre syns. I annat fall kan den oväntat falla ur maskinen och skada dig eller någon annan.

**⚠ FÖRSIKTIGT:** Montera inte batterikassetten med våld. Om kassetten inte lätt glider på plats är den felinsatt.

## Skyddssystem för maskinen/batteriet

Maskinen är utrustad med ett skyddssystem för maskinen-/batteriet. Detta system bryter automatiskt strömmen till motorn för att förlänga maskinens och batteriets livslängd. Maskinen stoppar automatiskt under användningen om maskinen eller batteriet hamnar i en av följande situationer. Indikatorerna tänds i vissa situationer.

## Överbelastningsskydd

Om maskinen/batteriet används på ett sätt som gör att det drar onormalt mycket ström kan maskinen stoppa automatiskt. När detta sker stänger du av maskinen och upphör med arbetet som gjorde att den överbelastades. Starta därefter upp maskinen igen.

## Överhettningsskydd

När maskinen (eller batteriet) blir överhettad stannar den av automatiskt och batteriindikatorn blinkar i cirka 60 sekunder. Låt maskinen svalna innan du startar den igen.

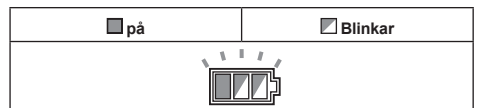

## Överurladdningsskydd

När batteriets kapacitet är låg stoppar maskinen automatiskt. Om produkten inte fungerar trots att knapparna fungerar som de ska tar du bort batterierna från maskinen och laddar dem.

## Frigöra skyddslåset

När skyddssystemet aktiveras flera gånger låses maskinen och batteriindikatorn visar nedanstående status.

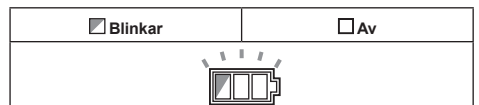

I denna situation startar inte maskinen även om den slås av och sedan på igen. För att frigöra skyddslåset tar du ur batteriet, sätter det i batteriladdaren och väntar tills laddningen är klar.



## Indikerar kvarvarande batterikapacitet

Endast för batterikassetter med indikator

► Fig.3: 1. Indikatorlampor 2. Kontrollknapp

Tryck på kontrollknappen på batterikassetten för att se kvarvarande batterikapacitet. Indikatorlamporna lyser i ett par sekunder.

Indikatorlampor			Kvarvarande kapacitet
Upplyst	Av	Blikar	
■	□	▬	75% till 100%
■	■	■	50% till 75%
■	■	□	25% till 50%
■	□	□	0% till 25%
▬	□	□	Ladda batteriet.
■	■	□	Batteriet kan ha skadats.
□	□	■	

**OBS:** Beroende på användningsförhållanden och den omgivande temperaturen kan indikationen skilja sig lätt från den faktiska batterikapaciteten.

## Indikerar kvarvarande batterikapacitet

När avtryckaren aktiveras visar LED-skärmen kvarvarande batterikapacitet. Den kvarvarande batterikapaciteten visas som i nedanstående tabell.

► Fig.4: 1. Batteriindikator

Batteriindikatorstatus	Kvarvarande batterikapacitet
På	
	50 % till 100 %
	20 % till 50 %
	0 % till 20 %

**OBS:** LED-skärmen släcks ungefär en minut efter det att avtryckaren har släppts.

**OBS:** När LED-skärmen tänds och maskinen stannar även om batterikassetten är laddad ska batterikassetten svalna helt. Om motorn fortsätter att vara låst, sluta att använda maskinen och låt den repareras av ett lokalt servicecenter för Makita.

## Avtryckarens funktion

**⚠FÖRSIKTIGT:** Innan du monterar batterikassetten i maskinen ska du alltid kontrollera att avtryckaren fungerar och återgår till läget "OFF" när du släpper den.

Tryck in låsspärren från sida A för att låsa upp avtryckaren. Tryck in låsspärren från sida B för att låsa avtryckaren. Lås alltid avtryckaren när maskinen inte används.

Tryck in avtryckaren för att starta kapningen. Skärstången rör sig mot skåhuvudet. Om avtryckaren hålls intryckt förs skärstången till fullt slagläge framåt. När avtryckaren släpps återgår skärstången automatiskt till startläget.

► Fig.5: 1. Avtryckare 2. Låsspärr

## Använda balansstativet

**⚠FÖRSIKTIGT:** Ta alltid bort balansstativet vid arbeten där gängstångskapen hålls för hand.

**OBSERVERA:** Eftersom balansstativet är tillverkat av gummi och endast avsett att fungera som ett stativ, böj det inte genom att utsätta det för onödiga påfrestningar. Det kan böjas, vilket kan göra det oanvändbart.

1. Montera balansstativet på oljeväxlarens lock.
2. Placera balansstativets plana yta så den är jämn med marken.

► Fig.6: 1. Lock oljeväxlare 2. Balansstativ

## MONTERING

**⚠FÖRSIKTIGT:** Se alltid till att maskinen är avstängd och batterikassetten borttagen innan du underhåller maskinen.

## Ta bort och montera kapmatriser

**OBSERVERA:** Kontrollera alltid följande vid byte av kapmatriser:

- Storleken på den gängade stängen som ska kapas stämmer med kapmatrisen. (Storleken är ingraverad på kapmatrisen.)
- Kapmatris H och kapmatris R är monterade i korrekt läge. Se till att montera kapmatris H (exempel på ingravering W 3/8 H) på skårhuvudet och kapmatris R (exempel på ingravering W 3/8 R) på skärstången. Använd alltid ett par kapmatriser.

Felaktig montering leder till brott av kapmatriser och maskin.

► Fig.7: 1. Skårhuvud 2. Insexbult 3. Kapmatris H 4. Gångbult 5. Kapmatris R 6. Skärstång

1. Ta bort insexbulten och gängbulten från kapmatris H och kapmatris R med den medföljande insexnyckeln.
2. Ta bort eventuell smuts eller skräp från kapmatrisernas monteringspunkter.
3. Välj ett par kapmatriser som stämmer i storlek med gängstången och fäst kapmatris H på skårhuvudet och kapmatris R på skärstången. Dra åt insexbulten och gängbulten ordentligt när kapmatriserna är monterade.

**OBSERVERA:** Det bör finnas lite spel för att dra åt kapmatris H och kapmatris R ordentligt. Om det inte finns något spel, ta bort kapmatriserna och torka av smuts eller skräp från kapmatrisernas monteringspunkter. Om man kapar när kapmatris H och kapmatris R är monterade i smutsiga eller igensatta kopplingar kan resultera i att kapmatriserna flisas eller skadas.

## ANVÄNDNING

**⚠ VARNING:** Följande typer av kapning kan leda till att kapmatriserna eller komponenterna går sönder och flyger iväg. Eftersom detta orsakar allvarliga olyckor får det aldrig utföras.

- Kapa material utanför kapningskapaciteten (se SPECIFIKATIONER).
- Kapa med kapmatriser som inte stämmer med storleken på gängstängan.
- Kapa material (runda eller fyrkantiga etc.) annat än gängstänger.

**⚠ FÖRSIKTIGT:** Vid kapning, kontrollera storleken på gängstängan och använd alltid kapmatriser som stämmer med storleken. Om storleken inte stämmer kan brott eller skada av kapmatriserna ske, och maskinen kan gå sönder.

► **Fig. 8:** 1. Skärhuvud 2. Gängstång 3. Kapmatris H (fast matris på skärhuvudet) 4. Kapmatris R (rörlig matris på skärstängan)

1. Rikta in gängorna på gängstängan som ska kapas med spåren på kapmatris H på skärhuvudet.

**OBSERVERA:** Om man inte riktar in gängorna på gängstängan med spåren på kapmatris H kan det leda till flisor eller skada på kapmatrisen.

2. Tryck in avtryckaren. Skärstängan rör sig framåt och kapar i gängstängan.
3. Fortsätt att hålla avtryckaren nedtryckt när kapningen är slutförd. Skärstängan förs framåt till fullt kolvslagsläge.
4. Släpp avtryckaren. Skärstängan återgår automatiskt till startläget.

**OBSERVERA:** Byt ut de deformerade eller flisade kapmatriser omedelbart. Deformerad eller flisade kapmatriser orsakar gradningar. De orsakar även en överdrivet hög belastning på verktyget och kan orsaka verktygsbrott.

**OBSERVERA:** Kapa inte gängstänger för kort. Kapa till en längd kortare än kapmatrisens tjocklek (13 mm (33/64")) kan flisa eller skada kapmatrisen.

► **Fig. 9:** 1. Kapmatris H 2. Gängstång 3. Kapmatris R 4. Kapmatrisens tjocklek (13 mm (33/64")) 5. Kapningslängd (13 mm (33/64")) eller mer

**OBS:** En kapad gängstång ska passa in en mutter utan några problem. Men beroende på gängstängens material eller precision (kvalitet) kan det bli nödvändigt att ta bort grader från gängans startpunkter med en fil etc. för att kunna montera stängan i en mutter.

## Avsluta kapning mitt i

Om du vill stoppa skärstängan mitt i ett slag och återgå till startläge, vrid returratten moturs (1/2 varv) och lossa den. Skärstängan återgår till startläget.

► **Fig. 10:** 1. Returratt

Vrid returratten medurs för att dra åt den på nytt för att kapa som vanligt.

**OBSERVERA:** Vrid inte returratten längre än nödvändigt. Vrider man returratten mer än 1-1/2 varv moturs kan det orsaka ett oljeläckage. Var försiktig eftersom låg oljenivå kan göra så att maskinen slutar fungera.

## UNDERHÅLL

**⚠ FÖRSIKTIGT:** Se alltid till att maskinen är avstängd och batterikassetten borttagen innan inspektion eller underhåll utförs.

**OBSERVERA:** Använd inte bensin, förtunningsmedel, alkohol eller liknande. Missfärgning, deformation eller sprickor kan uppstå.

För att upprätthålla produktens SÄKERHET och TILLFÖRLITLIGHET bör allt underhålls- och justeringsarbete utföras av ett auktoriserat Makita servicecenter och med reservdelar från Makita.

## Fylla på olja när oljenivån är låg

Placera maskinen på golvet med oljehålet uppåt. Kontrollera alltid att maskinen är helt avstängd med skärstängan i startläge.

Lossa och ta bort bulten på oljehålet. Om oljenivån är låg, fyll på till maxgränsen i oljehålet med lämplig hydraulolja och dra åt bulten. Torka omedelbart bort eventuell överflödigt olja som rinner ut.

**OBS:** Använd endast Makita hydraulolja eller JX Nikko Nisseki Energy Super Highland-olja nr. 46. Använd inte någon annan typ av olja i denna maskin. Om man gör det kan det orsaka försämring av packningar och andra delar vilket resulterar i maskinfel.

## VALFRIA TILLBEHÖR

**⚠ FÖRSIKTIGT:** Följande tillbehör eller tillsatser rekommenderas för användning med den Makita-maskin som denna bruksanvisning avser. Om andra tillbehör eller tillsatser används kan det uppstå risk för personskador. Använd endast tillbehören eller tillsatserna för de syften de är avsedda för.

Kontakta ditt lokala Makita servicecenter om du behöver ytterligare information om dessa tillbehör.

- Kapmatriser
- Makitas originalbatterier och -laddare

**OBS:** Några av tillbehören i listan kan vara inkluderade i maskinpaketet som standardtillbehör. De kan variera mellan olika länder.

## TEKNISKE DATA

<b>Modell:</b>	<b>DSC121</b>
Skjærekapasitet	M8, M10, M12, W5/16, W3/8, W1/2
Skjærehastighet	Ca. 3 sekunder
Mål (L x B x H) (med håndtak)	212 mm x 323 mm x 260 mm
Nominell spenning	DC 18 V
Nettvekt (med BL1860B batteri, uten støttestativ)	6,0 kg

- På grunn av vårt kontinuerlige forsknings- og utviklingsprogram kan spesifikasjonene som oppgis i dette dokumentet endres uten varsel.
- Spesifikasjonene kan variere fra land til land.
- Vekt, med batteri, i henhold til EPTA-prosedyre 01/2014

## Passende batteri og lader

Batteriinnsett	BL1830B / BL1840B / BL1850B / BL1860B
Lader	DC18RC / DC18RD / DC18RE / DC18SD / DC18SE / DC18SF

- Noen av batteriene og laderne som er opplistet ovenfor er kanskje ikke tilgjengelige, avhengig av hvor du bor.

**⚠ ADVARSEL:** Bruk kun de batteriene og laderne som er opplistet ovenfor. Bruk av andre batterier og ladere kan føre til personskader og/eller brann.

## Symboler

Nedenfor ser du symbolene som brukes for dette utstyret. Forviss deg om at du forstår hva de betyr, før du begynner å bruke maskinen.



Les bruksanvisningen.



Kun for EU-land  
Kast aldri elektroutstyr eller batteripakker i husholdningsavfallet!  
I henhold til EU-direktivene om kasserte elektriske og elektroniske produkter, og om batterier og akkumulatører og brukte batterier og akkumulatører og direktivens iverksettning i nasjonal rett, må elektriske produkter og batterier og batteripakker som ikke lenger skal brukes, samles separat og returneres til et miljøvennlig gjenvinningsanlegg.

## Riktig bruk

Verktøyet er ment for å kappe gjengede stenger.

## Støy

Typisk A-vektet lydtryknivå er bestemt i henhold til EN 60745-1:

Lydtryknivå ( $L_{pA}$ ) : 85 dB (A)

Lydeffektnivå ( $L_{WA}$ ) : 96 dB (A)

Usikkerhet (K): 3 dB (A)

**MERK:** Den/de oppgitte verdien(e) for genererte vibrasjoner har blitt målt i henhold til standard testmetoder, og kan bli brukt til å sammenligne ett verktøy med et annet.

**MERK:** Den/de angitte verdien(e) for de genererte vibrasjonene kan også brukes til en foreløpig vurdering av eksponeringen.

**⚠ ADVARSEL:** Bruk hørselsvern.

**⚠ ADVARSEL:** De genererte vibrasjonene ved faktisk bruk av elektroverktøyet kan avvike fra den/de angitte vibrasjonsverdien(e), avhengig av hvordan verktøyet brukes.

**⚠ ADVARSEL:** Sørg for å identifisere vernetiltak for å beskytte operatøren, som er basert på et estimat av eksponeringen under de faktiske bruksforholdene (idet det tas hensyn til alle deler av driftssyklusen, dvs. hvor lenge verktøyet er slått av, hvor lenge det går på tomgang og hvor lenge startbryteren faktisk holdes trykket).

## Vibrasjoner

Den totale vibrasjonsverdien (triaksial vektorsum) bestemt i henhold EN 60745-1:

Genererte vibrasjoner ( $a_{h1}$ ) : 2,5 m/s<sup>2</sup> eller mindre  
Usikkerhet (K): 1,5 m/s<sup>2</sup>

**MERK:** Den/de oppgitte verdien(e) for totalt genererte vibrasjoner har blitt målt i henhold til standard testmetoder, og kan bli brukt til å sammenligne ett verktøy med et annet.

**MERK:** Den/de angitte verdien(e) for totalt genererte vibrasjoner kan også brukes til en foreløpig vurdering av eksponeringen.

**⚠ ADVARSEL:** De genererte vibrasjonene ved faktisk bruk av elektroverktøyet kan avvike fra den/de angitte vibrasjonsverdien(e), avhengig av hvordan verktøyet brukes og spesielt i forhold til arbeidsstykket som blir behandlet.

**⚠ ADVARSEL:** Sørg for å identifisere vernetiltak for å beskytte operatøren, som er basert på et estimat av eksponeringen under de faktiske bruksforholdene (idet det tas hensyn til alle deler av driftssyklusen, dvs. hvor lenge verktøyet er slått av, hvor lenge det går på tomgang og hvor lenge startbryteren faktisk holdes trykket).

## EFs samsvarserklæring

### Gjelder kun for land i Europa

EFs samsvarserklæring er lagt til som vedlegg A i denne bruksanvisningen.

## SIKKERHETSADVARSEL

### Generelle advarsler angående sikkerhet for elektroverktøy

**⚠ ADVARSEL:** Les alle sikkerhetsadvarsler, instruksjoner, illustrasjoner og spesifikasjoner som følger med dette elektroverktøyet. Hvis ikke alle instruksjonene nedenfor følges, kan det forekomme elektrisk støt, brann og/eller alvorlig skade.

## Oppbevar alle advarsler og instruksjoner for senere bruk.

Uttrykket «elektrisk verktøy» i advarslene refererer både til elektriske verktøy (med ledning) tilkoblet strømmettet, og batteridrevne verktøy (uten ledning).

### Sikkerhet på arbeidsplassen

1. **Hold arbeidsplassen ren og godt opplyst.** Rotete og mørke områder fører lett til uhell.
2. **Ikke bruk elektriske verktøy i eksplosive atmosfærer, f.eks. i nærheten av brennbare væsker, gasser eller støv.** Elektriske verktøy avgir gnister som kan antenne støv eller gasser.
3. **Hold barn og tilskuere unna når du bruker et elektrisk verktøy.** Distraksjoner kan få deg til å miste kontrollen over verktøyet.

### Elektrisk sikkerhet

1. **Støpslene til elektriske verktøy må passe til det aktuelle strømuttaket.** Støpselet må aldri endres eller modifiseres på noen måte. **Ikke bruk adapterstøpsler til jordete elektriske verktøy.** Ikke-modifiserte støpsler og passende kontakter reduserer risikoen for elektriske støt.
2. **Unngå kroppskontakt med jordete overflater, som rør, radiatorer, komfyrer og kjøleskap.** Hvis kroppen din er jordet, er det større fare for at du får elektrisk støt.
3. **Ikke utsett elektriske verktøy for regn eller fuktighet.** Hvis det kommer vann inn i et elektrisk verktøy, vil det øke faren for elektrisk støt.

4. **Ikke utsett strømkabelen for feilaktige belastninger.** Kabelen må aldri brukes til å bære, trekke eller koble fra det elektriske verktøyet. **Hold strømkabelen unna varme, olje, skarpe kanter og bevegelige deler.** Ødelagte eller sammenfiltrede kabler øker faren for elektriske støt.
5. **Når du bruker et elektrisk verktøy utendørs, må du bruke en skjoteledning som egner seg til utendørs bruk.** Med en skjoteledning som er beregnet på utendørs bruk kan du redusere faren for elektriske støt.
6. **Hvis bruk av elektrisk verktøy i fuktige omgivelser ikke er til å unngå, må du bruke en strømforsyning som er beskyttet med en reststrømdrevet enhet (RCD).** Bruk av RCD reduserer faren for elektriske støt.
7. **Elektroverktøy kan skape elektromagnetiske felt (EMF) som ikke er skadelige for brukeren.** Brukere av pacemaker og annet tilsvarende medisinsk utstyr bør imidlertid kontakte produsenten av utstyret og/eller legen før de bruker dette elektroverktøyet.

### Personlig sikkerhet

1. **Vær årvåken, følg med på det du gjør og bruk sunn fornuft når du bruker elektriske verktøy.** Du må aldri bruke elektriske verktøy når du er trett eller under påvirkning av narkotika, alkohol eller medikamenter. Et øyeblikks uoppmerksomhet kan være nok til å forårsake alvorlige helseskader.
2. **Bruk personlig verneutstyr.** Bruk alltid beskyttelsesbriller. Verneutstyr som for eksempel støvmaske, sklisliske vernesko, hjelm og hørselsvern reduserer faren for personskader når det brukes riktig.
3. **Unngå utilsiktet start.** Pass på at bryteren er i «AV»-stilling før du kobler maskinen til et strømuttak eller batteripakken, og før du tar det opp eller begynner å bære maskinen. Hvis du bærer elektroverktøy med fingeren på bryteren eller kobler strøm til et verktøy med bryteren i på-stilling, kan dette lett føre til ulykker.
4. **Fjern eventuelle justeringsnøkler og skrunøkler før du slår på det elektriske verktøyet.** En skrunøkkel eller sekskantnøkkel som legges igjen på en roterende del av verktøyet kan forårsake helseskader.
5. **Ikke len deg over verktøyet.** Pass alltid på at du holder balansen og har godt fotfeste. På denne måten får du bedre kontroll over det elektriske verktøyet i uventede situasjoner.
6. **Bruk riktig arbeidstøy.** Ikke bruk løse klær eller smykker. Hold hår og klær unna bevegelige deler. Løse klær, smykker og langt hår kan sette seg fast i bevegelige deler.
7. **Hvis støvavsug og utstyr for støvoppsamling er tilgjengelig, må disse være tilkoblet og brukes riktig.** En støvoppsamler kan redusere støvrelaterte farer.
8. **Ikke la fortrolighet som følge av hyppig bruk av verktøyet gjøre deg skjodesløs og få deg til å overse sikkerhetsprinsipp for verktøyet.** En uforsiktig handling kan medføre alvorlige personskader i løpet av en brøkdell av et sekund.

9. **Bruk alltid vernebriller for å beskytte øynene mot skade når du bruker elektroverktøy. Brillene må oppfylle kravene i ANSI Z87.1 i USA, EN 166 i Europa eller AS/NZS 1336 i Australia/New Zealand. I Australia/New Zealand er det dessuten lovpålagt å bruke et ansiktsvern for å beskytte ansiktet.**

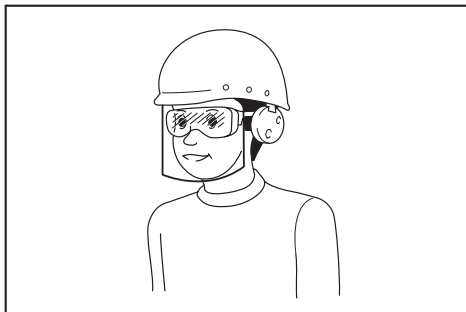

Det er arbeidsgivers ansvar å påse at verktøyoperatørene og alle andre personer i arbeidsområdene umiddelbare nærhet bruker riktig verneutstyr.

#### Bruk og vedlikehold av elektrisk verktøy

1. **Ikke bruk makt på det elektriske verktøyet. Bruk riktig elektrisk verktøy for formålet.** Riktig elektrisk verktøy vil gjøre jobben bedre og sikrere i den hastigheten det er konstruert for.
2. **Ikke bruk det elektriske verktøyet hvis det ikke kan slås på og av med startbryteren.** Et hvilket som helst elektrisk verktøy som ikke kan kontrolleres med startbryteren er farlig og må repareres.
3. **Trekk støpselet ut av stikkkontakten og/eller ta batteriet ut av elektroverktøyet, hvis det kan tas ut, før du foretar eventuelle justeringer, skifter tilbehør eller setter elektroverktøy til oppbevaring.** Slike forebyggende sikkerhetstiltak reduserer faren for at elektroverktøyet skal starte utilsiktet.
4. **Elektriske verktøy som ikke er i bruk skal oppbevares utilgjengelig for barn. Ikke la personer som ikke kjenner det elektriske verktøyet eller disse instruksjonene bruke det.** Elektrisk verktøy er farlig i hendene på uopplærte brukere.
5. **Vedlikehold elektroverktøy og tilbehør. Kontroller om deler av verktøyet er dårlig tilpasset hverandre, om bevegelige deler sitter fast, om noen deler er brukt, eller om andre omstendigheter vil kunne påvirke bruken av det elektriske verktøyet.** Hvis det elektriske verktøyet er skadet, må det repareres før bruk. Mange ulykker skyldes dårlig vedlikeholdt elektrisk verktøy.
6. **Hold skjæreverktøy skarpe og rene.** Korrekt vedlikeholdt skjæreverktøy med skarpe skjærekanten har mindre risiko for å sette seg fast og er enklere å kontrollere.
7. **Bruk det elektriske verktøyet, tilbehør og verktøybits osv. i henhold til disse instruksjonene, mens du tar hensyn til arbeidsforholdene og arbeidet som skal utføres.** Det kan oppstå farlige situasjoner hvis det elektriske verktøyet brukes til andre formål enn det er laget for.

8. **Hold håndtakene og gripeflatene tørre, rene og frie for olje og smørefett.** Glatte håndtak og gripeflater gjør verktøyet vanskelig å håndtere og kontrollere dersom det skulle oppstå noe uventet.
9. **Ikke bruk stoffhansker som kan vikle seg inn i verktøyet.** Hvis stoffhansker vikler seg inn i de bevegelige delene, kan det føre til personskader.

#### Bruk og vedlikehold av batteridrevne maskiner

1. **Batteriet må kun lades opp igjen med en lader spesifisert av produsenten.** En lader som passer til én batteritype, kan være brannfarlig når den brukes med en annen batteritype.
2. **Bruk elektroverktøy kun med spesifikt angitte batterier.** Hvis det brukes et hvilket som helst annet batteri, kan dette utgjøre en fare for helse-skader og brann.
3. **Når batteriet ikke er i bruk, må du holde verktøyet unna metallgjenstander som f.eks. binders, mynter, nøkler, spiker, skruer og andre små metallgjenstander som kan skape forbindelse mellom de to polene.** Hvis batteripolene kortsluttes, kan du få brannskader, eller det kan begynne å brenne.
4. **Hvis batteriet utsettes for hardhendt bruk, kan det lekke væske fra batteriet. Unngå kontakt med væsken. Hvis du kommer i kontakt med batterivæsken, må du skylle med vann. Hvis du får batterivæske i øynene, må du i tillegg oppsøke lege.** Væske som kommer ut av batteriet, kan forårsake irritasjon eller forbrenninger.
5. **Ikke bruk et batteri eller verktøy som er skadet eller endret på.** Batterier som er skadet eller endret på kan oppføre seg upålitelig og medføre brann, eksplosjon eller fare for personskader.
6. **Et batteri eller verktøy må ikke utsettes for brann eller for høy temperatur.** Brann eller en temperatur over 130 °C kan forårsake eksplosjon.
7. **Følg alle ladeinstruksjoner, og ikke lad batteriet eller verktøyet utenfor temperaturområdet som er angitt i instruksjonene.** Feil lading eller ved temperaturer utenfor det angitte området, kan skadet batteriet og øke faren for brann.

#### Service

1. **La en kvalifisert reparatør utføre service på det elektriske verktøyet ditt, og se til at vedkommende kun bruker originale reservedeler.** Dette vil opprettholde sikkerheten til det elektriske verktøyet.
2. **Aldri foreta service på skadde batterier.** Service på batterier skal kun utføres av produsenten eller godkjente serviceleverandører.
3. **Følg instruksjonene for smøring og skifting av tilbehør.**

#### Sikkerhetsanvisninger for batteridrevne kapper for gjengede stenger

1. **Hold godt tak i verktøyet.**
2. **Fest arbeidsstykket godt.**
3. **Hold ansikt og hender unna deler i bevegelse.** Ved kutting kan deler av det gjengede staget slynges ut.
4. **Bruk alltid hansker når du håndterer gjengede stenge.** Kanter og spon på arbeidsmenet er skarpe.

5. Ikke sett verktøyet på biter av arbeidsemnet. Ellers kan det føre til skader og problemer med verktøyet.
6. Pass på at du alltid har godt fotfeste. Forviss deg om at ingen står under deg når du jobber høyt over bakken.
7. Ikke ta i bladet eller arbeidsstykket straks etter bruk. De kan være ekstremt varme, og du kan brenne deg.
8. Pass på så du ikke skjærer i elektriske ledninger. Det kan føre til alvorlige ulykker som følge av elektrisk sjokk.
9. Du må alltid holde det gjengede staget i løpet av og etter skjæring for å forhindre at den avkappede delen faller av. Et kuttet gjenget steg kan forårsake alvorlig personskade hvis den faller ned fra stor høyde.
10. Hold en sikker avstand mellom kroppen din og de bevegelige delene. Ikke bruk verktøyet hvis arbeidsområdet er for smalt til å kunne holde god avstand.
11. Aldri heng opp verktøyet på et høyt sted eller en mulig ustabil overflate.
6. Ikke lagre maskinen og batteriet på steder hvor temperaturen kan komme opp i eller overskride 50 °C.
7. Ikke sett fyr på batteriet, ikke engang om det er sterkt skadet eller helt utslitt. Batteriet kan eksplodere hvis det begynner å brenne.
8. Vær forsiktig så du ikke mister batteriet eller utsetter det for slag.
9. Ikke bruk batterier som er skadet.
10. Lithium-ion-batteriene som medfølger er gjenstand for krav om spesialavfall. For kommersiell transport, f.eks. av tredjeparter eller speditører, må spesielle krav om pakking og merking følges. For varen blir sendt, må du forhøre deg med en ekspert på farlig materiale. Ta også hensyn til muligheten for mer detaljerte nasjonale bestemmelser. Bruk teip eller maskeringsteip for å skjule åpne kontakter og pakk inn batteriet på en slik måte at den ikke kan bevege seg rundt i emballasjen.
11. Følg lokale bestemmelser for avhending av batterier.
12. Bruk batteriene kun med produkter spesifisert av Makita. Montere batteriene i produkter som ikke er konforme kan føre til brann, overheting eller elektrolyttlekkasje.

## TA VARE PÅ DISSE INSTRUKSENE.

**⚠ ADVARSEL:** IKKE LA hensynet til hva som er "behagelig" eller det faktum at du kjenner produktet godt (etter mange gangers bruk) gjøre deg mindre oppmerksom på sikkerhetsreglene for bruken av det aktuelle produktet.

Ved MISBRUK eller hvis ikke sikkerhetsreglene i denne bruksanvisningen følges, kan det oppstå alvorlig personskade.

## Viktige sikkerhetsanvisninger for batteriinnstans

1. Før du begynner å bruke batteriet, må du lese alle anvisninger og forsiktighetsregler på (1) batteriladeren, (2) batteriet og (3) det produktet batteriet skal brukes i.
2. Ikke ta fra hverandre batteriet.
3. Hvis driftstiden er blitt vesentlig kortere, må du omgående slutte å bruke maskinen. Hvis ikke kan resultatet bli overoppheting, mulige forbrenninger eller til og med en eksplosjon.
4. Hvis du får elektrolytt i øynene, må du skylle dem med store mengder rennende vann og oppsøke lege med én gang. Denne typen uhell kan føre til varig blindhet.
5. Ikke kortslutt batteriet:
  - (1) De kan være ekstremt varme og du kan brenne deg.
  - (2) Ikke lagre batteriet i samme beholder som andre metallgjenstander, som for eksempel spiker, mynter osv.
  - (3) Ikke la batteriet komme i kontakt med vann eller regn.

En kortslutning av batteriet kan føre til et kraftig strømstøt, overoppheting, mulige forbrenninger og til og med til at batteriet går i stykker.

## TA VARE PÅ DISSE INSTRUKSENE.

**⚠ FORSIKTIG:** Bruk kun originale Makita-batterier. Bruk av batterier som har endret seg, eller som ikke er originale Makita-batterier, kan føre til at batteriet sprekker og forårsaker brann, personskader og andre skader. Det vil også ugyldiggjøre garantien for Makita-verktøyet og -laderen.

## Tips for å opprettholde maksimal batterilevetid

1. Lad batteriinnstansen før den er helt utladet. Stopp alltid driften av verktøyet og lad batteriinnstansen når du merker at effekten reduseres.
2. Lad aldri en batteriinnstans som er fulladet. Overopplading forkorter batteriets levetid.
3. Lad batteriet i romtemperatur ved 10 °C - 40 °C. Et varmt batteri må kjøles ned før lading.
4. Lad batteriet hvis det ikke har vært brukt på en lang stund (over seks måneder).

# DELEBESKRIVELSE

► Fig.1

1	Skjærekube H	2	Skjærekube R	3	Knapp, returpære	4	Håndtak
5	Batteri	6	Skjærehode	7	Støttestativ	8	Pumpe
9	Motor	-	-	-	-	-	-

## Type skjærekube

Type	Skjærehode (skjærekube H)	Skjærestang (skjærekube R)
M8	M8H	M8R
M10	M10H	M10R
M12	M12H	M12R
W5/16	W5/16H	W5/16R
W3/8	W3/8H	W3/8R
W1/2	W1/2H	W1/2R

## FUNKSJONS BESKRIVELSE

**⚠FORSIKTIG:** Forviss deg alltid om at maskinen er slått av og batteriet tatt ut før du justerer maskinen eller kontrollerer dens mekaniske funksjoner.

## Sette inn eller ta ut batteri

**⚠FORSIKTIG:** Slå alltid av verktøyet før du setter inn eller fjerner batteriet.

**⚠FORSIKTIG:** Hold verktøyet og batteripatronen i et fast grep når du monterer eller fjerner batteripatronen. Hvis du ikke holder verktøyet og batteripatronen godt fast, kan du miste grepet, og dette kan føre til skader på verktøyet og batteripatronen samt personskader.

► Fig.2: 1. Rød indikator 2. Knapp 3. Batteriinnsetts

For å ta ut batteriet må du skyve på knappen foran på batteriet og trekke det ut.

Når du skal sette inn batteriet, må du plassere tungen på batteriet på linje med sporet i huset og skyve batteriet på plass. Skyv det helt inn til det går i inngrep med et lite klikk. Hvis du kan se den røde anviseren på oversiden av knappen, er det ikke fullstendig låst.

**⚠FORSIKTIG:** Batteriet må alltid settes helt inn, så langt at den røde anviseren ikke lenger er synlig. Hvis dette ikke gjøres, kan batteriet komme til å falle ut av maskinen og skade deg eller andre som oppholder seg i nærheten.

**⚠FORSIKTIG:** Ikke bruk makt når du setter i batteriet. Hvis batteriet ikke glir lett inn, er det fordi det ikke settes inn på riktig måte.

## Batterivernsystem for verktøy/batteri

Verktøyet er utstyrt med et batterivernsystem for verktøy/batteri. Dette systemet slår automatisk av strømmen til motoren for å forlenge verktøyets og batteriets levetid. Verktøyet stopper automatisk under drift hvis verktøyet eller batteriet utsettes for en av følgende tilstander. Indikatorerne lyser i noen tilfeller.

## Overlastsikring

Når verktøyet/batteriet brukes på en måte som gjør at det bruker unormalt mye strøm, vil verktøyet stoppe automatisk. Hvis dette skjer, må du slå av verktøyet og avslutte bruken som forårsaket at verktøyet ble overbelastet. Slå deretter verktøyet på for å starte det igjen.

## Overopphetingsvern

Når verktøyet/batteriet blir overopphetet, stopper verktøyet automatisk, og batteriindikatoren blinker i ca. 60 sekunder. Hvis dette skjer, må du la verktøyet kjøle seg ned før du slår på verktøyet igjen.

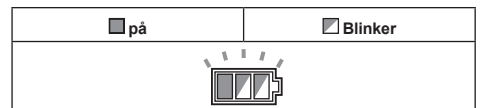

## Overutladingsvern

Når det blir lite batteri igjen, stopper verktøyet automatisk. Hvis produktet ikke går selv om bryterne aktiveres, må du ta batteriene ut av verktøyet og lade batteriene.

## Koble ut beskyttelseslåsen

Når beskyttelseslåsen kobles inn gjentatte ganger, låses verktøyet, og batteriindikatoren viser følgende tilstand.

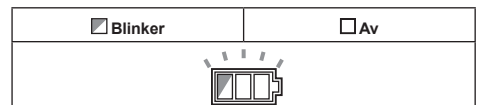

Hvis dette skjer, vil ikke verktøyet starte, selv om det slås av og på. Beskyttelseslåsen kan kobles ut ved å ta ut batteriet, sette det i batteriladeren og vente til det er ferdig ladet.

## Indikere gjenværende batterikapasitet

Kun for batterier med indikatoren

► Fig.3: 1. Indikatorlamper 2. Kontrollknapp

Trykk på sjekk-knappen på batteriet for vise gjenværende batterikapasitet. Indikatorlampene lyser i et par sekunder.

Indikatorlamper			Gjenværende batterinivå
Tent	Av	Bliker	
■	□	▬	75 % til 100 %
■	■	□	50 % til 75 %
■	■	□	25 % til 50 %
■	□	□	0 % til 25 %
▬	□	□	Lad batteriet.
■	■	□	Batteriet kan ha en feil.
□	□	■	

**MERK:** Det angitte nivået kan avvike noe fra den faktiske kapasiteten alt etter bruksforholdene og den omgivende temperaturen.

## Indikere gjenværende batterikapasitet

Når du trykker inn startbryteren, viser LED-skjermen gjenværende batterikapasitet. Gjenværende batterikapasitet vises i form av tabellen nedenfor.

► Fig.4: 1. Batteriindikator

Batteriindikatorstatus	Gjenværende batterikapasitet
På	
	50 % til 100 %
	20 % til 50 %
	0 % til 20 %

**MERK:** LED-displayet slukkes ca. ett minutt etter at startbryteren er sluppet.

**MERK:** Hvis LED-skjermen begynner å lyse og maskinen stanser selv om batteriet er fullt oppladet, må du avkjøle batteriet helt. Hvis statusen ikke endres, må du stanse bruken av den og få den reparert hos et lokalt Makita-servicesenter.

## Bryterfunksjon

**⚠FORSIKTIG:** Før du setter batteriet i verktøyet, må du alltid kontrollere om startbryteren aktiverer verktøyet på riktig måte og går tilbake til "AV"-stilling når den slippes.

For å låse opp startbryteren, skyv låsespaken fra A siden. For å låse startbryteren, skyv låsespaken fra B siden. Alltid lås startbryteren når verktøyet ikke brukes.

For å starte skjæresekvensen, trekker du i startbryteren. Skjærestangen vil bevege seg mot skjærehodet. Når du fortsetter å holde startbryteren nede føres skjærestangen helt til fremre slagposisjon. Etter at startbryteren er sluppet, vil skjærestangen automatisk gå tilbake til startposisjonen.

► Fig.5: 1. Startbryter 2. Sperrespak

## Bruk av støtten

**⚠FORSIKTIG:** Støtten må alltid fjernes når skjæremaskinen holdes for hånd mens man arbeider.

**OBS:** Siden støtten er laget av gummi, og bare er ment å være et stativ, må det ikke bøyes ved å legge uønskelig press på den. Den kan bli bøyd, og dermed ubrukelig.

1. Sett støtten på deksel til oljeutveksler.
2. Posisjoner den flate underdelen på støtten slik at det står flatt på underlaget.

► Fig.6: 1. Deksel til oljeutveksler 2. Støttestativ

## MONTERING

**⚠FORSIKTIG:** Forviss deg alltid om at maskinen er slått av og batteriet tatt ut før du utfører noe arbeid på maskinen.

## Ta av, og sette på skjærekubene

**OBS:** Du må alltid kontrollere følgende når skjærekubene skiftes:

- Størrelsen på den gjengede staven som skal skjæres samsvarer med størrelsen av skjærekubene. (Størrelsen er gravert på skjærekubene)
- Skjærekube H og skjærekube R er installert i riktig posisjon. Pass på å installere skjærekube H (inngravert f.eks. W 3/8 H) på skjærehodet og skjærekube R (inngravert f.eks. B 3/8 R) på skjærestangen. Alltid bruk ett par av skjærekuber.

Feilinstallasjon medfører brekkasje av skjærekubene og verktøyet.



- **Fig.7:** 1. Skjærehode 2. Hodebolt 3. Skjærekube H  
4. Stangbolt 5. Skjærekube R 6. Skjærestang

1. Ta hodebolten og stangbolten av skjærekube H og skjærekube R ved bruk av den medfølgende sekskantnøkkelen.
2. Fjern skitt eller fremmedlegemer fra installasjonspunktene for skjærekubene.
3. Velg et par skjærekuber som samsvarer med størrelsen til den gjengede stangen og sett skjærekube H på skjærehodet, og skjærekube R på skjærestangen. Etter at skjærekubene er installert, må hodebolten og stangbolten strammes godt.

**OBS:** Det skal være litt slark på den godt strammede skjærekuben H og skjærekube R. Hvis det ikke er noe slark, ta skjærekubene av og fjern skitt og støv fra installasjonspunktene til kubene. Hvis det skjæres med skjærekuben H og skjærekube R installert på skitne eller tette fester, kan dette føre til hakk eller skade på skjærekubene.

## BRUK

**⚠ ADVARSEL:** Følgende skjæretyper kan føre til at skjærekuber eller komponenter brykker og spretter av. Siden dette forårsaker alvorlige ulykker, må de aldri utføres.

- Skjære materialer over skjærerenes kapasitet (se SPESIFIKASJONER).
- Skjære med skjærekuber som ikke samsvarer med størrelsen til den gjengede stangen.
- Skjære andre materialer (runde eller kvadratiske) enn gjengede stenger.

**⚠ FORSIKTIG:** Når du skjærer, kontroller størrelsen på den gjengede stangen, og alltid bruk skjærekuber som samsvarer med den størrelsen. Hvis størrelsene ikke stemmer overens kan det skje brudd og skader på skjærekubene og verktøyet kan skades.

- **Fig.8:** 1. Skjærehode 2. Gjenget stag  
3. Skjærekube H (festet på skjærehodet) 4. Skjærekube R (flytting av kube på skjærestang)

1. Rett inn gjengene til den gjengede stangen som skal skjæres med sporene på skjærekube H på skjærehodet.

**OBS:** Hvis ikke gjengene på den gjengede stangen rettes inn med sporene på skjærekube H, kan det føre til hakk eller skade på skjærekuben.

2. Trekk i startbryteren. Skjærestangen bevegtes fremover og skjærer den gjengede stangen.
3. Når skjæringen er fullført, fortsetter du å holde startbryteren nede. Skjærestangen bringes helt til fremre slagposisjon.
4. Slipp startbryteren. Skjærestangen går automatisk tilbake til startposisjonen.

**OBS:** Skift ut deformerte eller hakkede skjærekuber straks. Deformerte eller hakkede skjærekuber skaper ujevnheter. De medfører også en stor belastning på verktøyet, og kan forårsake at verktøyet blir ødelagt.

**OBS:** Ikke kapp gjengede stenger for kort. Hvis det skjæres lenger som er kortere enn tykkelsen på skjærekubene (13 mm (33/64")) kan det lage hakk i, eller skade skjærekubene.

- **Fig.9:** 1. Skjærekube H 2. Gjenget stag  
3. Skjærekube R 4. Tykkelsen til skjærekuben (13 mm (33/64")) 5. Skjærelengde (13 mm (33/64") eller mer)

**MERK:** En gjenget stang som er skåret skal passe inn i en mutter uten noen problemer. Avhengig av materialet eller presisjonen (graden) til den gjengede stangen, kan det være nødvendig å gjerne ujevnheter fra startpunktene på gjengene med en fil, el. for å tilpasse stangen til en mutter.

## Stopp av skjæringen i midten

Hvis du ønsker å stoppe skjæringen midtslags og returnere den til startposisjonen, dreii knappen for returkule mot klokken (1/2 omdreining) og løsne den. Skjærestangen går tilbake til startposisjonen.

- **Fig.10:** 1. Returkule

Vri knappen for returkule med klokken for å stramme den igjen, slik at det skjæres som normalt.

**OBS:** Ikke vri knappen for returkule mer enn nødvendig. Hvis den vris mer enn 1-1/2 ganger mot klokken kan det oppstå en oljelekkasje. Vær forsiktig, lavt oljenivå kan forårsake at verktøyet svikter.

## VEDLIKEHOLD

**⚠ FORSIKTIG:** Forviss deg alltid om at maskinen er slått av og batteriet tatt ut før du foretar inspeksjoner eller vedlikehold.

**OBS:** Aldri bruk gasolin, bensin, tynner alkohol eller lignende. Det kan føre til misfarging, deformering eller sprekkdannelse.

For å opprettholde produktets SIKKERHET og PÅLITELIGHET, må reparasjoner, vedlikehold og justeringer utføres av autoriserte Makita servicesentre eller fabrikk servicesentre, og det må alltid brukes reservedeler fra Makita.

## Etterfylling ved lavt oljenivå

Plasser verktøyet på gulvet med oljeporten vendt opp. Alltid kontroller at verktøyet er helt avskrudd med skjærestangen i startposisjon.

Løsne og ta av bolten på oljeporten. Hvis oljenivået er lavt, etterfyll til maksimalt nivå via oljeporten med angitt hydraulikkolje, og stram bolten. Hvis oljen renner over må overskytende olje straks tørkes opp.

**MERK:** Bare bruk Makita Hydraulic Oil eller oljen JX Nikko Nisseki Energy Super Highland #46. Ikke bruk andre oljetyper i dette verktøyet. Hvis det gjøres kan det føre til forringelse av pakninger og andre deler, noe som kan føre til at verktøyet blir skadet.

## VALGFRITT TILBEHØR

**⚠FORSIKTIG:** Det anbefales at du bruker dette tilbehøret eller verktøyet sammen med den Makita-maskinen som er spesifisert i denne håndboken. Bruk av annet tilbehør eller verktøy kan forårsake personskader. Tilbehør og verktøy må kun brukes til det formålet det er beregnet på.

Ta kontakt med ditt lokale Makita-servicesenter hvis du trenger mer informasjon om dette tilbehøret.

- Skjærekuber
- Makita originalbatteri og lader

**MERK:** Enkelte elementer i listen kan være inkludert som standardtilbehør i verktøypakken. Elementene kan variere fra land til land.

## TEKNISEET TIEDOT

Malli:	DSC121
Leikkaukaskapasiteetti	M8, M10, M12, W5/16, W3/8, W1/2
Leikkuunopeus	Noin 3 sekuntia
Mitat (P x L x K) (kahvalla)	212 mm x 323 mm x 260 mm
Nimellisjännite	DC 18 V
Nettopaino (BL1860B-akkupaketilla ilman tukijalustaa)	6,0 kg

- Jatkuvasta tutkimus- ja kehitystyöstämme johtuen esitetyt tekniset tiedot saattavat muuttua ilman erillistä ilmoitusta.
- Tekniset tiedot voivat vaihdella maittain.
- Paino akku mukaan lukien EPTA-menettelytavan 01/2014 mukaan

## Käytettävä akkupaketti ja laturi

Akkupaketti	BL1830B / BL1840B / BL1850B / BL1860B
Laturi	DC18RC / DC18RD / DC18RE / DC18SD / DC18SE / DC18SF

- Tiettyjä yläpuolella kuvattuja akkuja ja latureita ei ehkä ole saatavana asuinalueestasi johtuen.

**VAROITUS:** Käytä vain edellä eriteltyjä akkupaketteja ja latureita. Muiden akkupakettien ja laturien käyttäminen voi aiheuttaa loukkaantumisen ja/tai tulipalon.

## Symbolit

Laitteessa on käytetty seuraavia symboleja. Opettele niiden merkitys ennen käyttöä.



Lue käyttöohje.



Koskee vain EU-maita  
Älä hävitä sähkölaitteita tai akkuja tavallisen kotitalousjätteen mukana!  
Sähkö- ja elektroniikkalaiteromua koskevan EU-direktiivin ja paristoja ja akkuja sekä käytettyjä paristoja ja akkuja koskevan direktiivin ja niiden maakohtaisten sovellusten mukaisesti käytetyt sähkölaitteet ja akut on toimitettava ongelmajätteen keräyspisteeseen ja ohjattava ympäristöystävälliseen kierrätykseen.

## Käyttötarkoitus

Laitte on tarkoitettu kierretankojen leikkaukseen.

## Melutaso

Tyypillinen A-painotettu melutaso määräytyy standardin EN 60745-1 mukaan:

Äänenpainetaso ( $L_{pA}$ ): 85 dB (A)  
Äänen voiman taso ( $L_{WA}$ ): 96 dB (A)  
Virhemarginaali (K): 3 dB (A)

**HUOMAA:** Ilmoitetut melutasoarvot on mitattu standarditestausmenetelmän mukaisesti ja niiden avulla voidaan vertailla työkaluja keskenään.

**HUOMAA:** Ilmoitettuja melutasoarvoja voidaan käyttää myös altistumisen alustavaan arviointiin.

**VAROITUS:** Käytä kuulussuojaimia.

**VAROITUS:** Sähkötyökalun käytön aikana mitattu melutasoarvo voi poiketa ilmoitetuista arvoista laitteen käyttötavan ja erityisesti käsiteltävän työkappaleen mukaan.

**VAROITUS:** Selvitä käyttäjän suojaamiseksi tarvittavat varoimet todellisissa käyttöolosuhteissa tapahtuvan arvioidun altistumisen mukaisesti (ottaen huomioon käyttöjaksot kokonaisuuksissaan, myös jaksot, joiden aikana laite on sammutettuna tai käy tyhjäkäynnillä).

## Tärinä

Kokonaistärinä (kolmen akselin vektorien summa) määräytyy standardin EN 60745-1 mukaan:  
Tärinäpäästö ( $a_{h1}$ ): 2,5 m/s<sup>2</sup> tai alhaisempi  
Virhemarginaali (K): 1,5 m/s<sup>2</sup>

**HUOMAA:** Ilmoitetut kokonaistärinäarvot on mitattu standarditestausmenetelmän mukaisesti ja niiden avulla voidaan vertailla työkaluja keskenään.

**HUOMAA:** Ilmoitettuja kokonaistärinäarvoja voidaan käyttää myös altistumisen alustavaan arviointiin.

**VAROITUS:** Sähkötyökalun käytön aikana mitattu todellinen tärinäpäästöarvo voi poiketa ilmoitetuista arvoista laitteen käyttötavan ja erityisesti käsiteltävän työkappaleen mukaan.

**VAROITUS:** Selvitä käyttäjän suojaamiseksi tarvittavat varoimet todellisissa käyttöolosuhteissa tapahtuvan arvioidun altistumisen mukaisesti (ottaen huomioon käyttöjaksot kokonaisuuksissaan, myös jaksot, joiden aikana laite on sammutettuna tai käy tyhjäkäynnillä).

## EY-vaatimustenmukaisuusvakuutus

### Koskee vain Euroopan maita

EY-vaatimustenmukaisuusvakuutus on liitetty tähän käyttöoppaaseen.

## TURVAVAROITUKSET

### Sähkötyökalujen käyttöä koskevat yleiset varoitukset

**VAROITUS:** Tutustu kaikkiin tämän sähkötyökalun mukana toimitettuihin varoituksiin, ohjeisiin, kuviin ja teknisiin tietoihin. Seuraavassa lueteltujen ohjeiden noudattamatta jättäminen saattaa johtaa sähköiskuun, tulipaloon tai vakavaan vammautumiseen.

### Säilytä varoitukset ja ohjeet tulevaa käyttöä varten.

Varoituksissa käytettävällä termillä "sähkötyökalu" tarkoitetaan joko verkkovirtaa käyttävää (johdollista) työkalua tai akkukäyttöistä (johdotonta) työkalua.

#### Työskentelyalueen turvallisuus

- Pidä työskentelyalue puhtaana ja hyvin valaistuna.** Sotkuissa ja pimeissä tiloissa sattuu helposti onnettomuuksia.
- Älä käytä sähkötyökaluja tiloissa, joissa on räjähdysvaara (esimerkiksi palavia nesteitä, kaasuja tai pölyä).** Sähkötyökalut synnyttävät kipinöitä, jotka voivat sytyttää pölyn tai kaasun.
- Pidä lapset ja katselijat loitolla, kun käytät työkalua.** Häiriötekijät voivat johtaa työkalun hallinnan menetykseen.

#### Sähköturvallisuus

- Sähkötyökalun pistotulpan täytyy sopia pistorasiaan. Älä koskaan muuta tulppaa millään tavalla. Älä käytä pistotulpan sovittinta maadoitettujen (maattokosketin) sähkötyökalujen kanssa.** Muuttamattomat tulpat ja sopivat pistorasiat pienentävät sähköiskun vaaraa.
- Vältä vartalogosketusta maadoitettuihin pintoihin kuten putkiin, lämpöpattereihin, liesiin ja jääkaappeihin.** Sähköiskun vaara kasvaa, jos vartaloski on maadoitettu tai yhteydessä maahan.
- Älä jätä sähkötyökaluja sateeseen tai kosteisiin olosuhteisiin.** Sähkötyökaluun päässyt vesi suurentaa sähköiskun vaaraa.
- Älä käsittele virtajohtoa huonosti. Älä koskaan kannan tai vedä sähkötyökalua virtajohdosta tai irrota sitä pistorasiasi johdosta vetämällä.** Suojaa virtajohto kuumuudelta, öljyltä, teräviltä reunoilta ja liikkuvilta osilta. Vahingoittuneet tai kiinni tarttuneet johdot suurentavat sähköiskun vaaraa.
- Kun käytät sähkötyökalua ulkona, käytä ulkoikäyttöön tarkoitettua jatkojohtoa.** Ulkoikäyttöön tarkoitettun johdon käyttö pienentää sähköiskun vaaraa.

- Jos sähkötyökalun käyttöä kosteissa olosuhteissa ei voida välttää, käytettävässä virtalähteessä tulee olla vikavirtasuojia.** Vikavirtakytkimen käyttäminen vähentää sähköiskuvaaraa.
- Sähkökäyttöiset työkalut voivat muodostaa käyttäjälle vaarattomia sähkömagneettientä (EMF).** Kuitenkin sydämentahdistimia ja muita lääketieteellisiä laitteita käyttävien henkilöiden tulisi ottaa yhteys laitteen valmistajaan ja/tai lääkäriin ennen tämän sähkökäyttöisen työkalun käyttöä.

#### Henkilökohtainen turvallisuus

- Pysy valppaana, katso mitä teet, ja käytä tervettä järkeä, kun käytät sähkötyökalua. Älä käytä sähkötyökalua, jos olet väsynyt tai huumaiden, alkoholin tai lääkkeiden vaikutuksen alainen.** Hetkellinen tarkkaamattomuus sähkötyökalun käytön aikana voi aiheuttaa vakavan vamman.
- Käytä henkilönsuojaimia. Käytä aina suojalaseja.** Suojavarusteiden, esimerkiksi hengityssuojaimien, pitävien turvakengien, suojakypärän tai kuulosuojaimien, asianmukainen käyttö vähentää loukkaantumisia.
- Estä työkalun tahaton käynnistyminen. Varmista, että kytkin on OFF-asennossa, ennen kuin kytket virtajohdon ja/tai akun, nos-ta laitteen tai kannat työkalua.** Sähkötyökalun kantaminen sormi kytkimellä tai sen ytkeminen virtalähteeseen kytkin painettuna aiheuttaa helposti onnettomuuden.
- Irrota säätöavain tai väntötyökalu ennen työkalun käynnistystä.** Sähkötyökalun pyöriivään osaan kiinni jätetty työkalu tai avain voi aiheuttaa loukkaantumisen.
- Älä kurkota. Seiso tukevassa asennossa ja säilytä tasapainosi.** Näin säilytät sähkötyökalun hallinnan odottamattomissa tilanteissa.
- Pukeudu asianmukaisesti. Älä käytä löysiä vaatteita tai koruja. Pidä hiukset ja vaatteet erossa liikkuvista osista.** Löysät vaatteet, korut tai pitkät hiukset voivat tarttua liikkuviin osiin.
- Jos pölyn poisto- ja keräysliitäntää varten on olemassa laitteet, huolehdi siitä, että ne liitetään ja että niitä käytetään oikein.** Pölyn kerääminen vähentää pölyyn liittyviä vaaroja.
- Älä anna säännöllisen työkalun käytön tunteuksiksi vallata työnteoksi jättämällä työkalun tärkeät turvallisuusohjeet huomiotta.** Huolimattomuus ja laiminlyönti voivat aiheuttaa vakavia tapaturmia sekunnin murto-osissa.
- Käytä aina suojalaseja silmieksi suojaamiseksi tapaturmia vastaan sähkökäyttöisten laitteiden käytön aikana.** Suojalasien täytyy noudattaa ANSI Z87.1 Yhdysvalloissa, EN 166 Euroopassa tai AS/NZS 1336 Australiassa / Uudessa Seelannissa olevia vaatimuksia. Australiassa / Uudessa Seelannissa on lainmukaisesti pakollista käyttää kasvosuojaimia myös kasvojen suojaamiseksi.

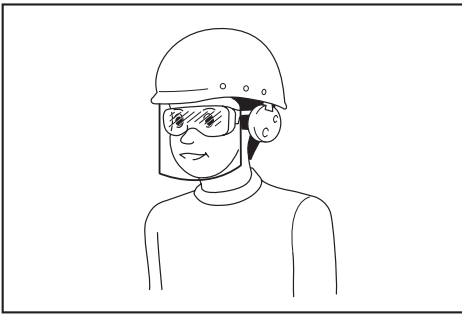

Työnantajien velvollisuuksiin kuuluu varmistaa, että laitteen käyttäjät ja työpaikan välittömässä läheisyydessä olevat muut turvalliset henkilöt käyttävät asianmukaisia henkilönsuojaimia.

#### Sähkötyökalun käyttö ja hoito

- Älä käytä sähkötyökalua väkisin.** Käytä tarkoitukseen sopivaa sähkötyökalua. Oikea sähkötyökalu tekee työn paremmin ja turvallisemmin nopeudella, jolle se on suunniteltu.
- Älä käytä työkalua, jos se ei käynnisty ja sammuu kytkimellä.** Sähkötyökalu, jota ei voi käyttää virtakytkimellä, on vaarallinen ja se on korjattava.
- Irrota virtapistoke virtalähteestä ja/tai akku sähkötyökalusta jos se on irrotettavissa, ennen minkään työkaluun kohdistuvan säätö- tai osienvaihtotoimenpiteen suorittamista, tai ennen työkalujen varastoimista.** Tällaiset ehkäisevät turvatoimet pienentävät sähkötyökalun vahingossa käynnistymisen vaaraa.
- Säilytä käyttämättömät sähkötyökalut poissa lasten ulottuvilta, äläkä anna sähkötyökalua tai näitä ohjeita tuntemattomien henkilöiden käyttää työkalua.** Sähkötyökalut ovat vaarallisia harjaantumattomien käyttäjien käsissä.
- Pidä sähkötyökaluista ja varusteista hyvää huolta.** Tarkista kaikkien liikkuvien osien liikeradat ja kiinnitykset, osien eheys sekä kaikki muu sellainen, joka voi vaikuttaa sähkötyökalun toimintaan. Jos sähkötyökalu on vahingoittunut, korjauta se ennen käyttöä. Puutteellisesti huolletut sähkötyökalut aiheuttavat usein tapaturmia.
- Pidä leikkaustyökalut terävinä ja puhtaina.** Oikein hoidetut leikkaustyökalut, joissa on terävät leikkausarmat, eivät takertele yhtä helposti ja niitä on helppo hallita.
- Käytä tätä sähkötyökalua, lisävarusteita, vaihtoteriä jne. näiden ohjeiden mukaisesti, ja ota myös huomioon työolosuhteet ja suoritettavan työn laatu.** Sähkötyökalun käyttö tarkoituksiin, joihin sitä ei ole suunniteltu, voi aiheuttaa vaaratilanteen.
- Pidä kahvat ja tartuntapinnat kuivina, puhtaina ja erossa öljystä ja rasvasta.** Et voi käyttää työkalua turvallisesti ja hallitusti odottamattomissa tilanteissa, mikäli kahvat ja tartuntapinnat ovat liukkaita.
- Älä käytä työkaluun mahdollisesti takertuvia kankaisia työvälineitä työkalun käytön aikana.** Kankaisten työvälineiden takertuminen työkalun liikkuviin osiin voi aiheuttaa henkilövahingon.

#### Akkukäyttöisen työkalun käyttö ja hoito

- Lataa akkua vain valmistajan määrittämällä laturilla.** Tietyille akkupaketille sopiva laturi voi aiheuttaa tulipalovaaran, jos sitä käytetään muuntotyypisen akkupaketin yhteydessä.
- Käytä sähkötyökaluja vain määritysten mukaisten akkujen kanssa.** Muuntotyyppisten akkujen käyttäminen voi aiheuttaa loukkaantumista tulipalovaaran.
- Kun akku ei ole käytössä, säilytä se erillään metalliesineistä, kuten paperiliittimistä, kolikoista, avaimista, nautoista, ruuveista ja muista pienistä metalliesineistä, jotka voivat yhdistää akun navat.** Akun napojen oikosulkeminen voi aiheuttaa palovamman tai tulipalon.
- Akusta voi vuotaa nestettä, jos sitä käsitellään väärin. Vältä kosketusta.** Jos nestettä pääsee iholle vahingossa, huuhtele iho vedellä. Jos nestettä pääsee silmiin, hakeudu lääkärin hoitoon. Ulos purkautunut akkunesite voi ärsyttää ihoa tai aiheuttaa palovammoja.
- Älä käytä viallista tai muunneltua akkua tai työkalua.** Vialliset tai muunnellut akut voivat toimia odottamattomasti aiheuttamalla tulipalo-, räjähdys- tai tapaturmavaaran.
- Älä altista akkua tai työkalua tulelle tai äärimmäisille lämpötiloille.** Altiistus tulelle tai yli 130 °C lämpötiloille voi aiheuttaa räjähdyksen.
- Noudata kaikkia latausohjeita, äläkä lataa akkua tai työkalua ohjeissa määritettyjen lämpötilarajojen ulkopuolella.** Väärin tai ohjeissa määritettyjen lämpötilarajojen ulkopuolella suoritettu lataus voi aiheuttaa akkuvaurion ja kasvattaa tapaturmavaaraa.

#### Huolto

- Anna pätevän korjaajan huoltaa sähkötyökalusi käyttäen vain identtisiä varaosia.** Näin varmistetaan, että sähkötyökalun turvallisuus säilyy.
- Älä koskaan huolla viallisia akkuja.** Akkujen huolto on suoritettava ainoastaan valmistajan tai valtuutetun huoltoliikkeen toimesta.
- Noudata voitelu- ja lisävarusteiden vaihto-ohjeita.**

#### Akkukäyttöistä kierretankoleikkuria koskevat turvavaroitukset

- Ota laitteesta luja ote.**
- Kiinnitä työkappale tukevasti.**
- Pidä kasvosii ja kätesi kaukana liikkuvista osista.** Leikkaamisen aikana kierretangosta voi irrota kappaleita.
- Käytä aina suojakäsineitä, kun käsittelet kierretankoja.** Työkappaleen reunat ja lastut ovat teräviä.
- Älä aseta laitetta työkappaleen lastuihin.** Se voi aiheuttaa laitteen vahingoittumisen tai ongelmia.
- Seiso aina tukevassa asennossa.** Varmista korkealla työskennellessäsi, ettei ketään ole alapuolella.
- Älä kosketa leikkuureunaa tai työkappaletta välittömästi käytön jälkeen, sillä ne voivat olla erittäin kuumia ja polttaa ihoasi.**

8. Vältä leikkaamasta sähköjohtoja. Niiden leikkaaminen voi aiheuttaa sähköiskun ja vakavan onnettomuuden.
9. Pidä kierretangosta aina kiinni ennen leikkaamista ja leikkaamisen jälkeen niin, ettei irti leikattava osa pääse putoamaan. Korkealta putoava kierretanko voi aiheuttaa vakavia henkilövahinkoja.
10. Pidä vartalosi turvallisella etäisyydellä liikkuvista osista. Älä käytä laitetta, jos työskentelytila on liian kapea turvavälin jättämiseen.
11. Älä koskaan jätä laitetta korkeaan paikkaan tai epävakaaile alustalle.
6. Älä säilytä työkalua ja akkua paikassa, jossa lämpötila voi nousta 50 °C:een tai sitäkin korkeammaksi.
7. Älä hävitä akkua polttamalla, vaikka se olisi pahoin vaurioitunut tai täysin loppuun kulunut. Avotuli voi aiheuttaa akun räjähtämisen.
8. Varo kolhimasta tai pudottamasta akkua.
9. Älä käytä viallista akkua.
10. Sisältyviä litium-ioni-akkuja koskevat vaarallisten aineiden lainsäädännön vaatimukset. Esimerkiksi kolmansien osapuolten huoltaliikkeiden tulee kaupallisissa kuljetuksissa noudattaa pakkaamista ja merkintöjä koskevia erityisvaatimuksia.

## SÄILYTÄ NÄMÄ OHJEET.

**VAROITUS:** ÄLÄ anna työkalun helpokäyttöisyyden (toistuvan käytön aikaansaama) johtaa sinua väärään turvallisuuden tunteeseen niin, että laiminlyöt työkalun turvaohjeiden noudattamisen.

**VÄÄRINKÄYTTÖ** tai tässä käyttöohjeessa ilmoitettujen turvämääräysten laiminlyönti voi aiheuttaa vakavia henkilövahinkoja.

### Akkupakettia koskevia tärkeitä turvaohjeita

1. Ennen akun käyttöönottoa tutustu kaikkiin laturissa (1), akussa (2) ja akkukäyttöisessä tuotteessa (3) oleviin varoitusteksteihin.
2. Älä pura akkua.
3. Jos akun toiminta-aika lyhenee merkittävästi, lopeta akun käyttö. Seurauksena voi olla ylikuumentuminen, palovammoja tai jopa räjähdys.
4. Jos akkunestettä pääsee silmiin, huuhtele puhtaalla vedellä ja hakeudu välittömästi lääkärin hoitoon. Akkuneste voi aiheuttaa näön menetyksen.
5. Älä oikosulje akkua.
  - (1) Älä koske akun napoihin millään sähköä johtavalla materiaalilla.
  - (2) Vältä akun oikosulkemista äläkä säilytä akkua yhdessä muiden metalliesineiden, kuten naulojen, kolikoiden ja niin edelleen kanssa.
  - (3) Älä aseta akkua alttiiksi vedelle tai sateelle.

Oikosulku voi aiheuttaa virtapiikin, ylikuumentumista, palovammoja tai laitteen rikkoontumisen.

11. Hävitä akku paikallisten määräysten mukaisesti.
12. Käytä akkuja vain Makitan ilmoittamien tuotteiden kanssa. Akkujen asentaminen yhteensopimattomiin tuotteisiin voi aiheuttaa tulipalon, liiallisen ylikuumentumisen, räjähdysriskin tai akkunestevuotoja.

## SÄILYTÄ NÄMÄ OHJEET.

**HUOMIO:** Käytä vain alkuperäisiä Makita-akkuja. Muiden kuin aitojen Makita-akkujen, tai mahdollisesti muutettujen akkujen käyttö voi johtaa akun murtumiseen ja aiheuttaa tulipaloja, henkilö- ja omaisuusvahinkoja. Se mitätöi myös Makita-työkalun ja -laturin Makita-takuun.

### Vihjeitä akun käyttöiän pidentämiseksi

1. Lataa akku ennen kuin se purkautuu täysin. Lopeta aina työkalun käyttö ja lataa akku, jos huomaat työkalun tehon vähenevän.
2. Älä koskaan lataa uudestaan täysin ladattua akkua. Ylilataaminen lyhentää akun käyttöikää.
3. Lataa akku huoneen lämpötilassa välillä 10 °C - 40 °C. Anna kuuman akun jäähtyä ennen lataamista.
4. Lataa akkupaketti, jos et käytä sitä pitkään aikaan (yli kuusi kuukautta).

## OSIEN KUVAUS

### ► Kuva1

1	Kierreleuka H	2	Kierreleuka R	3	Palautusnuppi	4	Kahva
5	Akkupaketti	6	Leikkuupää	7	Tukijalusta	8	Pumppu
9	Moottori	-	-	-	-	-	-

## Kierreleuan tyyppi

Tyyppi	Leikkuupää (kierreleuka H)	Leikkuutanko (kierreleuka R)
M8	M8H	M8R
M10	M10H	M10R
M12	M12H	M12R
W5/16	W5/16H	W5/16R
W3/8	W3/8H	W3/8R
W1/2	W1/2H	W1/2R

## TOIMINTOJEN KUVAUS

**⚠️HUOMIO:** Varmista aina ennen säätöjä ja tarkastuksia, että työkalu on sammutettu ja akkupaketti irrotettu.

### Akun asentaminen tai irrottaminen

**⚠️HUOMIO:** Sammuta työkalu aina ennen akun kiinnittämistä tai irrottamista.

**⚠️HUOMIO:** Pidä työkalusta ja akusta tiukasti kiinni, kun irrotat tai kiinnität akkua. Jos akkupaketti tai työkalu putoaa, ne voivat vaurioitua tai aiheuttaa tapaturman.

► **Kuva2:** 1. Punainen merkkivalo 2. Painike 3. Akkupaketti

Irrota akku painamalla akun etupuolella olevaa painiketta ja vetämällä akku ulos työkalusta.

Akku liitetään sovitamalla akun kieleke rungon uraan ja työntämällä se sitten paikoilleen. Työnnä akku pohjaan asti niin, että kuullet sen napsahdavan paikoilleen. Jos painikkeen yläpuolella näkyy punainen ilmaisin, akku ei ole lukittunut täysin paikoilleen.

**⚠️HUOMIO:** Työnnä akku aina pohjaan asti, niin että punainen ilmaisin ei enää näy. Jos akku ei ole kunnolla paikallaan, se voi pudota työkalusta ja aiheuttaa vammoja joko sinulle tai sivullisille.

**⚠️HUOMIO:** Älä käytä voimaa akun asennuksessa. Jos akku ei liu'u paikalleen helposti, se on väärässä asennossa.

### Työkalun/akun suojausjärjestelmä

Työkalu on varustettu työkalu/akun suojausjärjestelmällä. Tämä järjestelmä pidentää työkalun ja akun käyttöikää katkaisemalla automaattisesti moottorin virran. Työkalu pysähtyy automaattisesti kesken käytön, jos työkalussa tai akussa ilmenee jokin seuraavista tilanteista: Joissakin tilanteissa merkkivalot sytyvät.

### Ylikuormitussuoja

Kun laitetta/akkua käytetään tavalla, joka saa sen kuluttamaan epätavallisen suuren määrän virtaa, laite pysähtyy automaattisesti. Katkaise tässä tilanteessa laitteesta virta ja lopeta ylikuormitustilan aiheuttanut käyttö. Käynnistä sitten laite uudelleen kytkemällä siihen virta.

### Ylikuumenemissuoja

Kun laite/akku ylikuumentuu, laite pysähtyy automaattisesti ja akun merkkivalo vilkkuu noin 60 sekunnin ajan. Tässä tapauksessa anna laitteen jäähtyä, ennen kuin kytket sen uudelleen päälle.

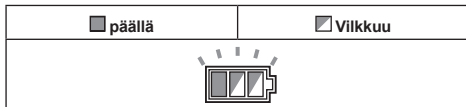

### Ylipurkautumissuoja

Jos akun varaus käy vähiin, työkalu pysähtyy automaattisesti. Jos työkalu ei toimi, vaikka kytkimiä käytetään, irrota akut työkalusta ja lataa ne.

### Suojalukituksen vapauttaminen

Kun suojausjärjestelmä toimii toistuvasti, työkalu lukittuu ja akun merkkivalo ilmaisee tilan seuraavasti:

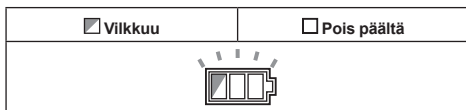

Tässä tilassa työkalu ei käynnisty, vaikka sen virta katkaistaan ja kytketään. Voit vapauttaa suojauslukituksen seuraavasti: irrota akku, aseta se akkulaturiin ja odota, että se latautuu kokonaan.

### Akun jäljellä olevan varaustason ilmaisin

**Vain akkupaketeille ilmaisimella**

► **Kuva3:** 1. Merkkivalot 2. Tarkistuspainike

Painamalla tarkistuspainiketta saat näkyviin akun jäljellä olevan varauksen. Merkkivalot palavat muutaman sekunnin ajan.





Merkkivalot			Akussa jäljellä olevan varaus
Palaa	Pois päältä	Vilkkuu	
			75% - 100%
			50% - 75%
			25% - 50%
			0% - 25%
			Lataa akku.
			Akussa on saattanut olla toimintahäiriö.

**HUOMAA:** Ilmoitettu varaustaso voi erota hieman todellisesta varaustasosta sen mukaan, millaisissa oloissa ja missä lämpötilassa laitetta käytetään.

## Akun jäljellä olevan varaustason ilmaisin

Kun liipaisinkytkintä painetaan, akun jäljellä oleva varaustaso näkyy LED-näytössä. Akun jäljellä oleva varaustaso näkyy seuraavassa taulukossa esitetyllä tavalla.

► **Kuva4:** 1. Akun merkkivalo

Akun merkkivalon tila		Akussa jäljellä oleva varaus
 Päällä	 Pois päältä	
		50 % - 100 %
		20 % - 50 %
		0 % - 20 %

**HUOMAA:** LED-näyttö sammuu noin minuutin kuluttua liipaisinkytkimen vapauttamisesta.

**HUOMAA:** Jos LED-näytön valot syttyvät ja laite pysähtyy, vaikka akkupaketti on ladattu täyteen, anna akkupaketin jäähtyä täysin. Jos tila ei muutu, lopeta käyttö ja vie laite korjattavaksi paikalliseen Makita-huoltoon.

## Kytkimen käyttäminen

**⚠HUOMIO:** Tarkista aina ennen akun kiinnittämistä laitteeseen, että liipaisinkytkin toimii oikein ja palaa OFF-asentoon, kun se vapautetaan.

Avaa liipaisinkytkimen lukitus painamalla lukitusvipua puolelta A. Lukitse liipaisinkytkin painamalla lukitusvipua puolelta B. Lukitse liipaisinkytkin aina, kun sitä ei käytetä.

Käynnistä leikkuu painamalla liipaisinkytkintä. Leikkuutanko siirtyy leikkuupäätä kohti. Kun jatkat liipaisinkytkimen painamista, leikkuutanko jatkaa täyteen iskupituuteen. Kun vapautat liipaisinkytkimen, leikkuutanko palautuu automaattisesti aloitusasentoon.

► **Kuva5:** 1. Liipaisinkytkin 2. Lukitusvipu

## Tukijalustan käyttäminen

**⚠HUOMIO:** Irrota tukijalusta aina, kun pidät kierretankoleikkuria kädessä työskennellessäsi.

**HUOMAUTUS:** Tukijalusta on valmistettu kumista ja se on tarkoitettu käytettäväksi vain jalustana. Älä taiputa tai rasita sitä muutoin liiallisesti. Se voi taivuttaa, jolloin sitä ei voi enää käyttää.

1. Asenna tukijalusta säkkikanteen.
2. Aseta tukijalustan tasainen pinta samansuuntaisesti maanpinnan kanssa.

► **Kuva6:** 1. Säkkikansi 2. Tukijalusta

## KOKOONPANO

**⚠HUOMIO:** Varmista aina ennen mitään työkalulle tehtäviä toimenpiteitä, että se on sammutettu ja akku irrotettu.

## Kierrelleukojen irrottaminen ja kiinnittäminen

**HUOMAUTUS:** Tarkista aina seuraavat seikat, kun vaihdat kierrelleukoja:

- Kierretangon koko vastaa kierrelleuan kokoa. (Kierrelleukoihin on kaiverrettu niiden koko.)
- Kierrelleuat H ja R on asennettu oikeaan asentoon. Varmista, että kierrelleuka H (kaiverrusesimerkki W 3/8 H) on asennettu leikkuupäähän ja kierrelleuka R (kaiverrusesimerkki W 3/8 R) leikkuutankoon. Käytä aina kierrelleukoja pareittain.

Virheellinen asennus voi johtaa kierrelleukojen ja laitteen rikkoutumiseen.

► **Kuva7:** 1. Leikkuupää 2. Pääpultti 3. Kierrelleuka H 4. Tankopultti 5. Kierrelleuka R 6. Leikkuutanko

1. Irrota pääpultti ja tankopultti kierrelleukoista H ja R mukana toimitetusta kuusioavainta käyttämällä.
2. Puhdista kaikki lika ja vierasaines kierrelleuan kiinnityskohdista.
3. Valitse kierretangon kokoa vastaava kierrelleuka-pari ja kiinnitä kierrelleuka H leikkuupäähän ja kierrelleuka R leikkuutankoon. Kun kierrelleuat on kiinnitetty, kiristä pää- ja tankopultit tiukasti kiinni.

**HUOMAUTUS:** Tiukasti kiinnitetyissä kierrelleukoissa H ja R tulisi olla pientä välystä. Jos niissä ei ole välystä, irrota kierrelleuat ja puhdista kaikki lika ja jäämät kierrelleukojen kiinnityskohdista. Leikkaaminen, kun kierrelleuat H ja R on asennettu liiksiin tai tukkeutuneisiin kiinnityskohtiin, voi johtaa kierrelleukojen lohkeamiseen tai vaurioitumiseen.

## TYÖSKENTELY

**⚠VAROITUS:** Seuraavan kaltaiset leikkaukset voivat johtaa kierrelleukojen tai muiden osien rikkoutumiseen ja lentämiseen irti laitteesta. Se voi johtaa onnettomuuksiin, joten tällaisia leikkauksia tulee välttää.

- Leikkuukapasiteetin ylittävien materiaalien leikkaaminen (katso TEKNISET TIEDOT).
- Kierretangon kokoa vastaamattomilla kierrelleukoilla leikkaaminen.
- Muiden (pyöreiden tai neliskanttisten tai muun muotoisen) materiaalien kuin kierretankojen leikkaaminen.



**▲HUOMIO:** Kun leikkaat, tarkista aina ensin kierretangon koko ja varmista, että kierreleuat ovat samaa kokoa. Jos koot eivät vastaa, kierreleuat voivat murtua tai vaurioitua ja laite saattaa rikkoutua.

- **Kuva8:** 1. Leikkuupää 2. Kierretanko 3. Kierreleuka H (leikkuupään kiinteä kierreleuka)  
4. Kierreleuka R (leikkuutangon liikkuva kierreleuka)

1. Aseta leikkattavan kierretangon kierre leikkuupään kierreleuassa H olevaan uraan.

**HUOMAUTUS:** Mikäli kierretangon kierrettä ei kohdisteta kierreleuan H uran kanssa, kierreleuat voivat lohjeta tai vaurioitua.

2. Paina liipaisinkytkintä. Leikkuutanko liikkuu eteenpäin ja leikkaa kierretangon.  
3. Kun leikkuu on valmis, pidä liipaisinkytkintä edelleen painettuna. Leikkuutanko jatkaa liikkeen täyteen iskupituuteen.  
4. Vapauta liipaisinkytkin. Leikkuutanko palautuu automaattisesti aloitusasentoon.

**HUOMAUTUS:** Vaihda väänntyneet tai lohjenneet kierreleuat välittömästi. Väänntyneet tai lohjenneet kierreleuat aiheuttavat jäysteitä leikattaessa. Lisäksi ne saattavat kuormittaa laitetta liikaa ja johtaa laitteen rikkoutumiseen.

**HUOMAUTUS:** Älä leikkaa kierretankoja liian lyhyiksi kappaleiksi. Tangon leikkaaminen kierreleukojen paksuutta (13 mm (33/64")) lyhyemmäksi voi johtaa kierreleukojen lohkeamiseen tai vaurioitumiseen.

- **Kuva9:** 1. Kierreleuka H 2. Kierretanko  
3. Kierreleuka R 4. Kierreleuan paksuus (13 mm (33/64")) 5. Leikkuupituus (vähintään 13 mm (33/64"))

**HUOMAA:** Leikatun kierretangon pitäisi kiertyä mutteriin ongelmitta. Kierretangon materiaalista tai laadusta (luokituksesta) riippuen leikattujen kierreleuiden alusta on kuitenkin ehkä poistettava jäysteitä viillalla tai vastaavalla, jotta tanko kiertyy mutteriin oikein.

## Leikkaamisen lopettaminen kesken

Jos haluat pysäyttää leikkuutangon kesken leikkuun ja palauttaa sen alkuasentoon, käännä palautusnuppia vastapäivään (0,5 kierrosta) ja päästä se irti. Leikkuutanko palautuu aloitusasentoon.

- **Kuva10:** 1. Palautusnuppi

Kiristä palautusnuppi takaisin normaaliasentoonsa kääntämällä sitä myötäpäivään.

**HUOMAUTUS:** Älä käännä palautusnuppia enempää kuin on tarpeen. Palautusnupin kääntäminen yli 1,5 kierrosta vastapäivään voi johtaa öljyvuotoon. Ole varovainen, sillä öljyn vähys voi johtaa laitteen toimintahäiriöön.

## KUNNOSSAPITO

**▲HUOMIO:** Varmista aina ennen tarkastusta tai huoltoa, että työkalu on sammutettu ja akku irrotettu.

**HUOMAUTUS:** Älä koskaan käytä bensiiniä, ohenteita, alkoholia tai tms. aineita. Muutoin pinta voi halkeilla tai sen värit ja muoto voivat muuttua. Muutoin laitteeseen voi tulla värjäytyksiä, muodon vääristymiä tai halkeamia.

Tuotteen TURVALLISUUDEN ja LUOTETTAVUUDEN takaamiseksi korjaukset, muut huoltotyöt ja säädöt on teetettävä Makitan valtuutetussa huoltopisteessä Makitan varaosia käyttäen.

## Vähissä olevan öljyn lisääminen

Aseta laite lattialle öljyreikä ylöspäin. Varmista aina, että laite on sammutettu ja että leikkuutanko on aloitusasennossa.

Avaa ja irrota öljyreian pultti. Jos öljyä on vähissä, lisää määritysten mukaista hydraulioöljyä öljyreikästä enimmäismäärärajaan asti ja kiristä sitten pultti. Jos öljyä vuotaa yli, pyyhi vuotanut öljy välittömästi pois.

**HUOMAA:** Käytä vain Makitan hydraulioöljyä tai JX Nikko Nisseki Energy Super Highland #46 öljyä. Älä käytä muun tyyppisiä öljyjä tässä laitteessa. Se voi heikentää tiivisteiden ja muiden osien kuntoa ja johtaa rikkoutumiseen.

## LISÄVARUSTEET

**▲HUOMIO:** Seuraavia lisävarusteita tai laitteita suositellaan käytettäväksi tässä ohjeessa kuvatus Makita-tökalun kanssa. Muiden lisävarusteiden tai laitteiden käyttö voi aiheuttaa henkilövahinkoja. Käytä lisävarusteita ja -laitteita vain niiden käyttötarkoituksen mukaisesti.

Jos tarvitset apua tai yksityiskohtaisempia tietoja seuraavista lisävarusteista, ota yhteys paikalliseen Makitan huoltoon.

- Kierreleuat
- Aito Makitan akku ja laturi

**HUOMAA:** Jotkin luettelossa mainitut varusteet voivat sisältyä työkalun toimitukseen vakiovarusteina. Ne voivat vaihdella maittain.

## SPECIFIKĀCIJAS

<b>Modelis:</b>	<b>DSC121</b>
Griešanas jauda	M8, M10, M12, W5/16, W3/8, W1/2
Griešanas ātrums	Aptuveni 3 sekundes
Izmēri (G x P x A) (ar rokturi)	212 mm x 323 mm x 260 mm
Nominālais spriegums	Līdzstrāva 18 V
Neto svars (ar BL1860B akumulatora kasetni, bez līdzsvara statņa)	6,0 kg

- Nepārtrauktās izpētes un izstrādes programmas dēļ šeit uzrādītās specifikācijas var tikt mainītas bez brīdinājuma.
- Atkarībā no valsts specifikācijas var atšķirties.
- Svars ar akumulatora kasetni atbilstošs EPTA procedūrai 01/2014

## Piemērotā akumulatora kasetne un lādētājs

Akumulatora kasetne	BL1830B / BL1840B / BL1850B / BL1860B
Lādētājs	DC18RC / DC18RD / DC18RE / DC18SD / DC18SE / DC18SF

- Daži no iepriekš norādītajiem lādētājiem un akumulatora kasetnēm var nebūt pieejami atkarībā no jūsu mītnes reģiona.

**⚠ BRĪDINĀJUMS:** Izmantojiet vienīgi iepriekš norādītās akumulatora kasetnes un lādētājus. Cita tipa akumulatora kasetņu un lādētāju izmantošana var radīt traumu un/vai aizdegšanās risku.

## Simboli

Zemāk ir attēloti simboli, kas attiecas uz iekārtu. Pirms darbarīka izmantošanas pārliecinieties, vai pareizi izprotat to nozīmi.



Izlasiet lietošanas rokasgrāmatu.



Tikai ES valstīm  
Neizmetiet elektroiekārtas vai akumulatoru mājāsaimniecības atkritumos!  
Saskaņā ar Eiropas direktīvu par elektrisko un elektronisko iekārtu atkritumiem, kā arī par baterijām un akumulatoriem, un bateriju un akumulatoru atkritumiem un to īstenošanu saskaņā ar valsts likumdošanu lietotais elektriskais aprīkojums, baterijas un akumulators kalpošanas laika beigās jāsavāc atsevišķi un jānogādā otrreizējai pārstrādei vidi saudzējošā veidā.

## Paredzētā lietošana

Šis darbarīks ir paredzēts vītņotu stieņu griešanai.

## Trokšņa līmenis

Tipiskais A svērtais trokšņa līmenis noteikts saskaņā ar EN 60745-1:

Skaņas spiediena līmeni ( $L_{pA}$ ): 85 dB (A)

Skaņas jaudas līmeni ( $L_{WA}$ ): 96 dB (A)

Mainīgums (K): 3 dB (A)

**PIEZĪME:** Paziņotā trokšņa emisijas vērtība noteikta atbilstoši standarta pārbaudes metodei, un to var izmantot, lai salīdzinātu vienu darbarīku ar citu.

**PIEZĪME:** Paziņoto trokšņa emisijas vērtību arī var izmantot iedarbības sākotnējā novērtējumā.

**⚠ BRĪDINĀJUMS:** Lietojiet ausu aizsargus.

**⚠ BRĪDINĀJUMS:** Trokšņa emisija patiesos darba apstākļos var atšķirties no paziņotās vērtības atkarībā no darbarīka izmantošanas veida un jo īpaši atkarībā no apstrādājamā materiāla veida.

**⚠ BRĪDINĀJUMS:** Lai aizsargātu lietotāju, nosakiet drošības pasākumus, kas pamatoti ar iedarbību reālos darba apstākļos (ņemot vērā visus ekspluatācijas cikla posmus, piemēram, laiku, kamēr darbarīks ir izslēgts un kad darbojas tukšgaitā, kā arī palaides laiku).

## Vibrācija

Vibrācijas kopējā vērtība (trīsasu vektora summa)

noteikta atbilstoši EN 60745-1:

Vibrācijas izmete ( $a_h$ ): 2,5 m/s<sup>2</sup> vai mazāk

Mainīgums (K): 1,5 m/s<sup>2</sup>

**PIEZĪME:** Paziņotā kopējā vibrācijas vērtība noteikta atbilstoši standarta pārbaudes metodei, un to var izmantot, lai salīdzinātu vienu darbarīku ar citu.

**PIEZĪME:** Paziņoto kopējo vibrācijas vērtību arī var izmantot iedarbības sākotnējā novērtējumā.

**▲BRĪDINĀJUMS:** Vibrācijas emisija patiesos darba apstākļos var atšķirties no paziņotās vērtības atkarībā no darbarīka izmantošanas veida un jo īpaši atkarībā no apstrādājamā materiāla veida.

**▲BRĪDINĀJUMS:** Lai aizsargātu lietotāju, nosakiet drošības pasākumus, kas pamatoti ar iedarbību reālos darba apstākļos (ņemot vērā visus ekspluatācijas cikla posmus, piemēram, laiku, kamēr darbarīks ir izslēgts un kad darbojas tukšgaitā, kā arī palaišanas laiku).

## EK atbilstības deklarācija

### Tikai Eiropas valstīm

EK atbilstības deklarācija šajā lietošanas rokasgrāmātā ir iekļauta kā A pielikums.

## DROŠĪBAS BRĪDINĀJUMI

### Vispārīgi elektrisko darbarīku drošības brīdinājumi

**▲BRĪDINĀJUMS:** Izlasiet visus drošības brīdinājumus, instrukcijas, apskatiet ilustrācijas un tehniskos datus, kas iekļauti mehānizētā darbarīka komplektācijā. Ja netiek ievēroti visi tālāk minētie noteikumi, var tikt izraisīta elektrotrauma, notikt aizdegšanās un/vai rasties smagas traumas.

## Glabājiet visus brīdinājumus un norādījumus, lai varētu tajos ieskatīties turpmāk.

Termins „elektrisks darbarīks” brīdinājumus attiecas uz tādu elektrisko darbarīku, ko darbina ar elektrību (ar vadu), vai tādu, ko darbina ar akumulatoru (bez vada).

### Darbavietas drošība

1. **Uzturiet darbavietu tīru un nodrošiniet labu apgaismojumu.** Nekārtīga vai slikti apgaismota darbavietā var izraisīt negadījumus.
2. **Nelietojiet mehānizētos darbarīkus sprādziennedrošās vidēs, piemēram, uzliesmojošo šķidrumu, gāzu vai putekļu klātbūtnē.** Mehānizētie darbarīki ģenerē dzirksteles, kuras var uzliesmot putekļus vai iztvaikojumus.
3. **Neļaujiet bērniem un nepiederošām personām atrasties darbavietas tuvumā.** Uzmanības novēršana var izraisīt kontroles zaudēšanu.

### Elektriskā drošība

1. **Mehānizētā darbarīka kontaktdakšai jāatbilst kontaktligzdai.** Nekad un nekādā veidā nemoģificējiet kontaktdakšu. Neizmantojiet nekādas pārejas kontaktdakšas ar iezemētiem mehānizētajiem darbarīkiem. Nemoģificētas kontaktdakšas un atbilstošas kontaktligzdas samazinās elektriskā trieciena risku.
2. **Izvairoties no pieskaršanās iezemētām virsmām, piemēram, caurulēm, radiatoriem un ledusskapjiem.** Ja jūsu ķermenis ir iezemēts, tad rodas palielināts elektriskā trieciena risks.

3. **Neatstājiet mehānizētos darbarīkus lietū vai mitruma apstākļos.** Ūdens nokļūšana elektriskajā darbarīkā palielinās elektriskā trieciena risku.
4. **Lietojiet vadu pareizi.** Nekad nenesiet elektrisko darbarīku, turot aiz vada, neraujiet aiz vada, lai izņemtu kontaktdakšu no kontaktligzdas. Sargājiet vadu no siltuma avotiem, eļļas, asām malām un kustīgajām detaļām. Bojāti vai sapīti vadi paaugstina elektriskā trieciena risku.
5. **Kad elektriskais darbarīks tiek lietots ārā, izmantojiet tikai tādus pagarinājuma vadus, kuri paredzēti lietošanai ārā.** Āra apstākļos lietošanai paredzēta vada izmantošana samazina elektriskā trieciena risku.
6. **Ja nevar novērst elektriskā darbarīka izmantošanu mitrā vidē, izmantojiet strāvas aizsardzības ierīces (RCD (Residual Current Device)) aizsargātu barošanas avotu.** RCD ierīces izmantošana mazina elektriskās strāvas trieciena bīstamību.
7. **Mehāniskie darbarīki var radīt lietotājam nekaitīgos elektromagnētiskos laukus (EML).** Taču lietotājiem ar elektrokardiostimulatoriem un līdzīgām medicīnas ierīcēm ir jāsazinās ar attiecīgo ierīču ražotājiem un/vai ārstu, pirms šī mehāniskā darbarīka izmantošanas.

### Personiskā drošība

1. **Elektriskā darbarīka lietošanas laikā esiet uzmanīgi, sekojiet savai darbībai, rīkojieties prātīgi. Nelietojiet elektrisko darbarīku, ja esat nogurušs, kā arī narkotiku, alkohola un medikamentu ietekmē.** Neuzmanības mirklis mehānizētā darbarīka lietošanas laikā var izraisīt smagas traumas gūšanā.
2. **Izmantojiet individuālos aizsardzības līdzekļus. Vienmēr lietojiet aizsargbrilles.** Attiecīgos apstākļos lietojiet aizsarglīdzekļus, piemēram, putekļu masku, aizsargapavus ar neslīdošu zoli, aizsargķiveri un ausu aizsargus, mazināties traumu risks.
3. **Nepieļaujiet nejausu iedarbināšanu.** Pirms darbarīka pievienošanas strāvas avotam un/vai akumulatoram, pirms tā pacelšanas un pārnesēšanas pārliecinieties, ka slēdzis atrodas izslēgšanas stāvoklī. Elektrisko darbarīku pārnesēšana, novietojot pirkstu uz slēdža vai strāvas ieslēgšanas rīkiem, var izraisīt negadījumus.
4. **Noņemiet uzgriežņu atslēgas un regulēšanas instrumentus pirms elektriskā darbarīka ieslēgšanas.** Elektriskā darbarīka kustīgajai daļai piestiprināta uzgriežņu atslēga var izraisīt traumu.
5. **Nesniedzieties pārāk tālu.** Vienmēr stingri stāviet uz piemērota atbalsta un saglabājiet līdzsvaru. Tas nodrošinās labāku kontroli pār elektrisko darbarīku neparedzētās situācijās.
6. **Apģērbieties atbilstīgi. Nevalkājiet vaļīgu apģērbu un rotaslietas.** Turiet matus un apģērbu drošā attālumā no darbarīka kustīgajām daļām. Vaļīgs apģērbs, rotaslietas un gari mati var iekļerties kustīgajās daļās.
7. **Ja darbarīkam ir savienojuma vieta putekļu atsūkņēšanas un savākšanas ierīces pievienošanai, pārliecinieties, ka tā ir pievienota un pareizi izmantota.** Putekļu savākšanas ierīces izmantošana var samazināt ar putekļiem saistītus riskus.

8. Darbarīka ilgstošas izmantošanas gaitā iekrātās pieredzes dēļ neļaujieties pašapmierinātībai — neignorējiet darbarīka drošas lietošanas principus. Neuzmanīga darbība var acumirkļī radīt smagu traumu.
9. Kad izmantojat mehāniskos darbarīkus, vienmēr valkājiet aizsargbrilles, lai pasargātu acis. Aizsargbrillēm jāatbilst šādiem standartiem: ANSI Z87.1 ASV, EN 166 Eiropā un AS/NZS 1336 Austrālijā/Jaunzēlandē. Austrālijā/Jaunzēlandē ar likumu noteikts, ka darba laikā jāizmanto arī sejsargs.

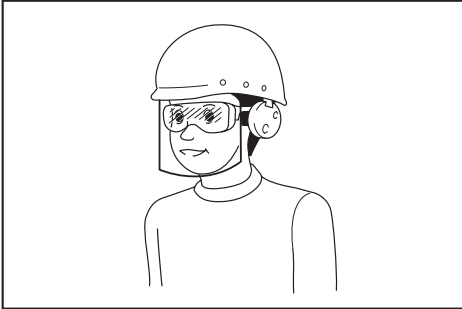

Darba devējam ir jānodrošina tas, lai darbarīka operatori un citas tiešajā darba vietā esošās personas izmantotu vajadzīgo aizsargaprīkojumu.

#### Mehanizētā darbarīka lietošana un apkope

1. Nelietojiet elektrisko darbarīku ar spēku. Izmantojiet elektrisko darbarīku, kas atbilst pielietojuma veidam. Atbilstošs elektriskais darbarīks veiks darbu labāk, ātrāk un ar paredzētu ražīgumu.
  2. Nelietojiet elektrisko darbarīku, ja slēdzis to neieslēdz un neizslēdz. Jebkurš elektriskais darbarīks, kuru nevar vadīt ar slēdža palīdzību, ir bīstams, un tas ir jāremontē.
  3. Pirms mehanizēto darbarīku regulēšanas, piederumu maiņas vai uzglabāšanas atvienojiet barošanas kabeļa spraudni no barošanas avota un/vai izņemiet akumulatora bloku, ja to var izņemt. Šādi piesardzības pasākumi nepieļaus mehanizētā darbarīka nejausu ieslēgšanu.
  4. Glabājiet elektriskos darbarīkus bērniem nepieejamā vietā un neļaujiet darbarīku lietot personām, kuras nav apmācītas to lietošanai vai nezina šos norādījumus. Neapmācītu lietotāju rokās elektriskie darbarīki ir bīstami.
  5. Veiciet mehanizēto darbarīku un piederumu apkopi. Pārbaudiet, vai kustīgās daļas ir pareizi savienotas un nostiprinātas, vai detaļas nav bojātas, kā arī vai nav kāds cits apstākļlis, kas var ietekmēt mehanizēto darbarīku darbību. Ja mehanizētais darbarīks ir bojāts, pirms lietošanas tas jāšaremontē. Daudzu negadījumu iemesls ir slikti uzturētu mehanizēto darbarīku lietošana.
  6. Regulāri uzasiniet un tīriet griešanas instrumentus. Pareizi koptu instrumentu ar asām griezējšķautnēm iestrēgšanas risks ir mazāks un tos ir vieglāk vadīt.
7. Izmantojiet elektrisko darbarīku, uzgaļus un citus piederumus saskaņā ar šiem norādījumiem, ņemot vērā darba apstākļus un veicamo darbu specifiku. Elektrisko darbarīku izmantošana neparedzētiem nolūkiem var radīt bīstamas situācijas.
  8. Uzturiet rokturus un satveršanas virsmas sausas un tīras; gādājiet, lai uz tām nebūtu eļļas un smērvielu. Slideni rokturi un satveršanas virsmas neļaus droši lietot un vadīt mehanizēto darbarīku neparedzētās situācijās.
  9. Darba laikā nevelciet auduma darba cimdus, kas var iepīties darbarīkā. Ja auduma darba cimdi iepinas kustīgajās detaļās, tas var radīt traumas.

#### Bezvada darbarīka lietošana un apkope

1. Uzlādei izmantojiet tikai ražotāja norādītos lādētājus. Vienam akumulatoru tipam paredzēta uzlādētāja izmantošana cita tipa akumulatoru uzlādei var radīt aizdegšanās bīstamību.
2. Izmantojiet mehanizētos darbarīkus tikai ar paredzētajiem akumulatoriem. Jebkura cita tipa akumulatoru izmantošana var radīt traumu un aizdegšanās bīstamību.
3. Kamēr akumulators netiek izmantots, neturiet to blakus metāla priekšmetiem, piemēram, saspraudēm, monētām, atslēgām, naglām, skrūvēm un citiem nelieliem metāla priekšmetiem, kas var savienot izvadus. Akumulatora spaiļu īssavienojums var izraisīt apdegumus vai aizdegšanos.
4. Nepareizas lietošanas gadījumā no akumulatora var iztect šķidrums, nepieskarieties tam. Ja nejausi pieskārties šķidrumam, noskalojiet skarto vietu ar ūdeni. Ja šķidrums nokļūst acīs, papildus iepriekš minētajam, vērsieties pie ārsta. No akumulatora iztecejušais šķidrums var izraisīt kairinājumu vai apdegumus.
5. Ja akumulatora bloks vai darbarīks ir bojāts vai pārveidots, nelietojiet to. Bojāti vai pārveidotie akumulatori var darboties nepareizi, izraisot aizdegšanos, sprādzienu vai traumu.
6. Akumulatora bloku un darbarīku nepakļaujiet uguns un pārmērīgi augstas temperatūras ietekmei. Ja akumulatora bloks vai darbarīks tiek pakļauts uguns vai par 130 °C augstākas temperatūras iedarbībai, var notikt sprādziens.
7. Izpildiet visus uzlādes norādījumus un neuzlādējiet akumulatora bloku ārpus norādītajos noteiktā temperatūras diapazona. Nepareiza uzlāde vai temperatūra, kas ir ārpus noteiktā diapazona, var sabojāt akumulatoru un palielināt aizdegšanās draudus.

#### Apkope

1. Uzticiet sava elektriskā darbarīka apkopi kvalificētam remontstrādniekam, izmantojiet tikai identiskas rezerves daļas. Tas garantēs to, ka elektriskā darbarīka drošības pakāpe nesamazināsies.
2. Nekādā gadījumā nelietojiet bojātus akumulatora blokus. Akumulatora bloka apkopi drīkst veikt tikai to ražotājs vai pilnvaroti apkopes centri.
3. Ievērojiet eļļošanas un piederumu maiņas norādījumus.

## Drošības norādījumi vītņotu stieņu bezvada griezēja lietošanai

1. Darbarīku turiet cieši.
2. Cieši nostipriniet apstrādājamo materiālu.
3. Turiet seju un rokas drošā attālumā no kustīgām daļām. Griešanas laikā vītņota stieņa daļa var tikt izsviesta.
4. Rīkojoties ar vītņotiem stieņiem, vienmēr valkājiet cimdus. Apstrādājamā materiāla malās un skaidās ir asas.
5. Nenovietojiet darbarīku uz apstrādājamā materiāla skaidām. Pretējā gadījumā var izraisīt darbarīka bojājumus un darbības traucējumus.
6. Vienmēr pārliecinieties, ka jūsu kājām ir stabils atbalsts. Ja lietojat darbarīku, strādājot lielā augstumā virs zemes, pārliecinieties, ka apakšā neviena nav.
7. Griezējmalai vai apstrādājamajam materiālam nedrīkst pieskarties tūlīt pēc apstrādes, jo tie var būt ļoti karsti un apdedzināt ādu.
8. Negrieziet elektrības vadus. Tā var izraisīt smagu savainojumu strāvas trieciena dēļ.
9. Vienmēr turiet vītņotu stieni griešanas laikā un pēc tam, lai novērstu nogrieztā vītņota stieņa nokrišanu. Nogriezts vītņots stienis var izraisīt nopietnus ievainojumus, ja nokrīt no liela augstuma.
10. Ievērojiet drošu attālumu starp ķermeni un kustīgajām daļām. Neizmantojiet darbarīku, ja darba zona ir pārāk šaura, lai ievērotu drošu attālumu.
11. Nekad neatstājiet darbarīku lielā augstumā vai uz iespējami nestabilas virsmas.

## SAGLABĀJIET ŠOS NORĀDĪJUMUS.

**▲BRĪDINĀJUMS:** NEPIEĻAUJIET to, ka labu iemaņu vai izstrādājuma labas pārzināšanas (darbarīku atkārtoti ekspluatējot) rezultātā vairs stingri neievērojāt šī izstrādājuma drošības noteikumus.

NEPAREIZI LIETOJOT darbarīku vai neievērojot šajā instrukcijā rokasgrāmatā minētos drošības noteikumus, var tikt gūtas smagas traumas.

## Svarīgi drošības norādījumi par akumulatora kasetni

1. Pirms akumulatora lietošanas izlasiet visus norādījumus un brīdinājumus, kuri attiecas uz (1) akumulatora lādētāju, (2) akumulatoru un (3) ierīci, kurā tiek izmantots akumulators.
2. Neizjauciet akumulatoru.
3. Ja akumulatora darbības laiks kļūva ievērojami īsāks, nekavējoties pārtrauciet to izmantot. Citādi, tas var izraisīt pārkarsējumu, uzliesmojumu vai pat sprādzienu.
4. Ja elektrolīts nonāk acīs, izskalojiet tās ar tīru ūdeni un nekavējoties griezieties pie ārsta. Tas var izraisīt redzes zaudēšanu.

5. Neradiet īssavienojumu akumulatora kasetnē:

- (1) Nepieskarieties spaiļēm ar elektrību vadošiem materiāliem.
- (2) Neuzglabājiēt akumulatoru kasetni kopā ar citiem metāla priekšmetiem, tādiem kā naglas, monētas u. c.
- (3) Nepakļaujiet akumulatora kasetni ūdens vai lietus iedarbībai.

Akumulatora īssavienojums var radīt spēcīgu strāvas plūsmu, pārkaršanu, uzliesmojumu un pat sabojāt akumulatoru.

6. Neglabājiēt darbarīku un akumulatora kasetni vietās, kur temperatūra var sasniegt vai pārsniegt 50 °C (122 °F).
7. Nedeziniet akumulatora kasetni, pat ja tā ir stipri bojāta vai pilnībā nolietota. Akumulatora kasetne uguni var eksplodēt.
8. Uzmanieties, lai neļautu akumulatoram nokrist un nepakļautu to sītienam.
9. Neizmantojiet bojātu akumulatoru.
10. Uz izmantotajiem litija jonu akumulatoriem attiecas likumdošanas prasības par bīstamiem izstrādājumiem. Komerציālā transportēšanā, ko veic, piemēram, trešās puses, transporta uzņēmumi, jāievēro uz iesaiņojuma un marķējuma norādītās īpašās prasības. Lai izstrādājumu sagatavotu nosūtīšanai, jāsaazinās ar bīstamo materiālu speciālistu. Ievērojiet arī citus attiecināmos valsts normatīvus. Valējus kontaktus nosedziet ar līmlenti vai citādi pārklājiēt, bet akumulatoru iesaiņojiet tā, lai sānīt tas nevarētu izkustēties.
11. Ievērojiet vietējos noteikumus par akumulatora likvidēšanu.
12. Izmantojiet šos akumulatorus tikai ar izstrādājumiem, kurus norādījis Makita. Ievietojot šos akumulatorus nesaderīgos izstrādājumos, var rasties ugunsgrēks, pārmērīgs karstums, tie var uzsprāgt vai no tiem var izteciēt elektrolīts.

## SAGLABĀJIET ŠOS NORĀDĪJUMUS.

**▲UZMANĪBU:** Lietojiet tikai oriģinālos Makita akumulatorus. Ja lietojat neoriģinālus Makita akumulatorus vai pārveidotus akumulatorus, tie var uzsprāgt un izraisīt aizdegšanos, traumas un materiālos zaudējumus. Tīks anulēta arī Makita darbarīka un lādētāja garantija.

## Ieteikumi akumulatora kalpošanas laika pagarināšanai

1. Uzlādējiēt akumulatora kasetni, pirms tā ir pilnībā izlādējusies. Vienmēr, kad ievērojāt, ka darbarīka darba jauda zudusi, apturējiēt darbarīku un uzlādējiēt akumulatora kasetni.
2. Nekad neuzlādējiēt pilnībā uzlādētu akumulatora kasetni. Pārmērīga uzlāde saīsina akumulatora kalpošanas laiku.
3. Uzlādējiēt akumulatora kasetni istabas temperatūrā 10 °C - 40 °C. Karstai akumulatora kasetnei pirms uzlādes ļaujiēt atdzist.
4. Uzlādējiēt litija jonu akumulatora kasetni, ja to ilgstoši nelietositi (vairāk nekā sešus mēnešus).

# DETAĻU APRAKSTS

## ► Att.1

1	Griešanas bloks H	2	Griešanas bloks R	3	Atvilcējgalviņas poga	4	Rokturis
5	Akumulatora kasetne	6	Griezējgalva	7	Līdzsvara statnis	8	Sūknis
9	Motors	-	-	-	-	-	-

## Griešanas bloka veids

Veids	Griezējgalva (griešanas bloks H)	Griezējstienis (griešanas bloks R)
M8	M8H	M8R
M10	M10H	M10R
M12	M12H	M12R
W5/16	W5/16H	W5/16R
W3/8	W3/8H	W3/8R
W1/2	W1/2H	W1/2R

## FUNKCIJU APRAKSTS

**⚠ UZMANĪBU:** Pirms darbarīka regulēšanas vai tā darbības pārbaudes vienmēr pārliecinieties, ka darbarīks ir izslēgts un akumulatora kasetne ir izņemta.

## Akumulatora kasetnes uzstādīšana un izņemšana

**⚠ UZMANĪBU:** Vienmēr pirms akumulatora kasetnes uzstādīšanas vai noņemšanas izslēdziet darbarīku.

**⚠ UZMANĪBU:** Uzstādot vai izņemot akumulatora kasetni, darbarīku un akumulatora kasetni turiet cieši. Ja darbarīku un akumulatora kasetni netur cieši, tie var izkrist no rokām un radīt bojājumus darbarīkam un akumulatora kasetnei, kā arī izraisīt ievainojumus.

► **Att.2:** 1. Sarkanās krāsas indikators 2. Poga 3. Akumulatora kasetne

Lai izņemtu akumulatora kasetni, izvelciet to no darbarīka, pārbīdot kasetnes priekšpusē esošo pogu.

Lai uzstādītu akumulatora kasetni, salāgojiet mēlīti uz akumulatora kasetnes ar rievu ietvarā un iebīdi to vietā. Ievietojiet to līdz galam, līdz tā ar klikšķi nofiksējas. Ja pogas augšējā daļā redzams sarkanās krāsas indikators, tas nozīmē, ka tā nav pilnīgi fiksēta.

**⚠ UZMANĪBU:** Vienmēr ievietojiet akumulatora kasetni tā, lai sarkanais indikators nebūtu redzams. Pretējā gadījumā tā var nejauši izkrist no darbarīka un izraisīt jums vai apkārtējiem traumas.

**⚠ UZMANĪBU:** Neievietojiet akumulatora kasetni ar spēku. Ja kasetne neslīd ietvarā viegli, tā nav pareizi ielikta.

## Darbarīka/akumulatora aizsardzības sistēma

Darbarīks ir aprīkots ar darbarīka/akumulatora aizsardzības sistēmu. Šī sistēma automātiski izslēdz jaudas padevi motoram, lai pagarinātu darbarīka un akumulatora kalpošanas laiku. Darbarīks automātiski pārstās darboties ekspluatācijas laikā, ja darbarīku vai akumulatoru pakļaus kādam no šiem apstākļiem. Dažu apstākļu gadījumā izgaismojas indikatori.

## Aizsardzība pret pārslodzi

Ja darbarīku/akumulatoru lieto tā, ka tas patērē pārlielā strāvas daudzumu, darbarīks automātiski pārstāj darboties. Šādā gadījumā izslēdziet darbarīku un pārtrauciet darbību, kas izraisīja darbarīka pārslodzi. Pēc tam ieslēdziet darbarīku, lai atsāktu darbu.

## Aizsardzība pret pārkaršanu

Kad darbarīks/akumulators ir pārkaršis, darbarīks automātiski pārstāj darboties, un apmēram 60 sekundes mirgo akumulatora indikators. Šādā gadījumā ļaujiet darbarīkam atdzist pirms atkārtotas darbarīka ieslēgšanas.

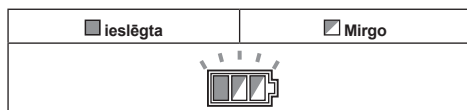

## Aizsardzība pret akumulatora pārmērīgu izlādi

Kad akumulatora jauda ir zema, darbarīks automātiski pārstāj darboties. Ja darbarīks nedarbojas, pat ieslēdzot slēdzus, no darbarīka izņemiet akumulatoru un veiciet akumulatoram uzlādi.

## Aizsardzības bloķētāja izslēgšana

Kad aizsardzības sistēma atkārtoti iedarbojas, darbarīks nobloķējas un akumulatora indikators ir tāds, kā redzams attēlā.

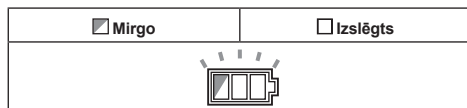

Šādā gadījumā darbarīks nesāk darboties pat pēc izslēgšanas un ieslēgšanas. Lai izslēgtu aizsardzības bloķētāju, izņemiet akumulatoru, ievietojiet akumulatora lādētājā un gaidiet, līdz beidzas uzlāde.

## Atlikušās akumulatora jaudas indikators

**Tikai akumulatora kasetnēm ar indikatoru**

► **Att.3:** 1. Indikatora lampas 2. Pārbaudes poga  
Nospiediet akumulatora kasetnes pārbaudes pogu, lai pārbaudītu akumulatora atlikušo uzlādes līmeni. Indikatoru iedegsies uz dažām sekundēm.

Indikatora lampas			Atlikusī jauda
lededzies	izslēgts	Mirgo	
			No 75% līdz 100%
			No 50% līdz 75%
			No 25% līdz 50%
			No 0% līdz 25%
			Uzlādējiet akumulatoru.
			Iespējama akumulatora kļūme.

**PIEZĪME:** Reālā jauda var nedaudz atšķirties no norādītās atkarībā no lietošanas apstākļiem un apkārtējās temperatūras.

## Atlikušās akumulatora enerģijas indikators

Nospiežot slēdža mēlīti, gaismas diožu displejā būs redzams atlikušais akumulatora enerģijas daudzums. Akumulatora atlikušās enerģijas daudzums redzams tālākajā tabulā.

► **Att.4:** 1. Akumulatora indikators

Akumulatora indikatora stāvoklis	Atlikusī akumulatora jauda
Ieslēgts	
	No 50% līdz 100%
	No 20% līdz 50%
	No 0% līdz 20%

**PIEZĪME:** Gaismas diožu displejs izslēgsies aptuveni vienu minūti pēc slēdža mēlītes atlaišanas.

**PIEZĪME:** Ja gaismas diožu displejs izgaismojas nepārtraukti un darbarīks pārtrauc darboties pat ar uzlādētu akumulatora kasetni, pilnībā atdzēsējiet akumulatora kasetni. Ja statuss nemainās, nelietojiet darbarīku un nododiet to remontam vietējā Makita apkopes centrā.

## Slēdža darbība

**▲UZMANĪBU:** Pirms akumulatora kasetnes uzstādīšanas darbarīkā, vienmēr pārbaudiet, vai slēdža mēlīte darbojas pareizi un pēc atlaišanas atgriežas stāvoklī „OFF” (izslēgts).

Lai atbloķētu slēdža mēlīti, bīdīet mēlītes bloķēšanas sviru A pusē. Lai bloķētu slēdža mēlīti, bīdīet bloķēšanas sviru B pusē. Ja darbarīku nelietojat, vienmēr bloķējiet slēdža mēlīti.

Lai sāktu griešanas darbību, pavelciet slēdža mēlīti. Griezējstienis virzīsies griezējgalvas virzienā. Turpinot turēt slēdža mēlīti nospiestu, griezējstienis ieņem stāvokli pilnam gājienam uz priekšu. Pēc slēdža mēlītes atlaišanas griezējstienis automātiski atgriezīsies sāku stāvoklī.

► **Att.5:** 1. Slēdža mēlīte 2. Bloķēšanas svira

## Līdzsvara statņa lietošana

**▲UZMANĪBU:** Ja strādājat, turot vītņoto stieņu griezēju rokā, vienmēr noņemiet līdzsvara statni.

**IEVĒRĪBAI:** Tā kā līdzsvara statnis ir izgatavots no gumijas un ir paredzēts, lai to izmantotu tikai kā statni, nesalieciet to, pielietojot nevajadzīgu spiedienu. Tas var saliekties un pēc tam vairs nebūs izmantojams.

1. Uzstādiet līdzsvara statni uz līmeņotāja sūcēja vāciņa.
  2. Novietojiet līdzsvara statņa plakano virsmu tā, lai tas būtu vienā līmenī ar grīdu.
- **Att.6:** 1. Līmeņotāja sūcēja vāciņš 2. Līdzsvara statnis

## MONTĀŽA

**▲UZMANĪBU:** Pirms darbarīka regulēšanas vai apkopes vienmēr pārliecinieties, ka darbarīks ir izslēgts un akumulatora kasetne ir izņemta.

## Griešanas bloku izņemšana un uzstādīšana

**IEVĒRĪBAI:** Nomainot griešanas blokus, vienmēr ievērojiet tālāk minētos nosacījumus:

- Griežamā vītņotā stieņa izmērs atbilst griešanas bloku izmēram. (Uz griešanas blokiem ir iegravēts to izmērs.)
- Griešanas bloks H un griešanas bloks R ir uzstādīti pareizā stāvoklī. Noteikti uzstādiet griešanas bloku H (iegravēts, piem., W 3/8 H) pie griezējgalvas un griešanas bloku R (iegravēts, piem., W 3/8 R) pie griezējstieņa. Vienmēr izmantojiet vienu griešanas bloku pāri.

Nepareizas uzstādīšanas rezultātā griešanas bloks un darbarīks tiks bojāti.

- **Att.7:** 1. Griezējgalva 2. Galvas skrūve  
3. Griešanas bloks H 4. Stieņa skrūve  
5. Griešanas bloks R 6. Griezējstienis

1. Izmantojot komplektācijā iekļauto sešskaldņu uzgriežņu atslēgu, izskrūvējiet galvas skrūvi un stieņa skrūvi no griešanas bloka H un griešanas bloka R.
2. Izīrietiņiem neīriņus un svešķermeņus no griešanas bloka uzstādīšanas punktiem.
3. Izvēlieties griešanas bloku pāri, kas atbilst vītņotā stieņa izmēram un pievienojiet griešanas bloku H pie griezējgalvas un griešanas bloku R pie griezējstieņa. Pēc griešanas bloku uzstādīšanas cieši pievelciet galvas skrūvi un stieņa skrūvi.

**IEVĒRĪBAI:** Pie cieši pievilktā griešanas bloka H un griešanas bloka R jābūt nelielai atstarpei. Ja atstarpe nav, izņemiet griešanas blokus un izīrietiņiem neīriņus un svešķermeņus no griešanas bloku uzstādīšanas punktiem. Griešana situācijā, kad griešanas bloks H un griešanas bloks R ir uzstādīti neīriņos vai aizprostotos stiprinājumos, var izraisīt griešanas bloku pīsumus vai bojājumus.

## EKSPLUATĀCIJA

**▲BRĪDINĀJUMS:** Tālāk norādītie griešanas veidi var izraisīt griešanas bloku vai sastāvdaļu salūšanu un atdalīšanos no iekārtas, izraisot smagus nelaimes gadījumus, tādēļ šādus veidus nedrīkst izmantot nekādā gadījumā.

- Materiālu griešana, pārsniedzot griešanas jaudu (skatīt TEHNISKOS DATUS).
- Griešana, izmantojot griešanas blokus, kas neatbilst vītņotā stieņa izmēram.
- Tādu materiālu griešana (apaļu vai kvadrātveida u. c.), kas nav vītņoti stieņi.

**▲UZMANĪBU:** Griešanas laikā pārbaudiet vītņotā stieņa izmēru un vienmēr lietojiet atbilstoša izmēra griešanas blokus. Ja izmērs nav atbilstošs, griešanas bloki var salūzt vai tikt bojāti, un darbarīks var sadalīties daļās.

- **Att.8:** 1. Griezējgalva 2. Vītņots stienis 3. Griešanas bloks H (uz griezējgalvas nostiprināts bloks)  
4. Griešanas bloks R (kustīgs bloks uz griezējstieņa)

1. Savietojiet griežamā vītņotā stieņa vītnes ar griešanas bloka H rievām uz griezējgalvas.

**IEVĒRĪBAI:** Ja griežamā vītņotā stieņa vītnes netiek savietotas ar griešanas bloka H rievām uz griezējgalvas, ir iespējami griešanas bloka pīsumi vai bojājumi.

2. Paveļciet slēdža mēlīti. Griezējstienis virzās uz priekšu un griež vītņoto stienī.
3. Kad griešana pabeigta, turpiniet turēt slēdža mēlīti nospiestu. Griezējstienis ir aizvirzīts līdz galējam gājiena uz priekšu stāvoklim.
4. Atļaidiet slēdža mēlīti. Griezējstienis automātiski atgriezīsies sākuma stāvoklī.

**IEVĒRĪBAI:** Nekavējoties nomainiet griešanas blokus, ja tie ir deformēti vai iepīļusuši. Deformēti vai iepīļusuši griešanas bloki veido atskarpes. Turklāt tie rada darbarīka pārslodzi un var izraisīt tā salūšanu.

**IEVĒRĪBAI:** Nenogrieziet vītņotos stieņus pārāk īsus. Griešana tāda garumā, kas ir isāks par griešanas bloku biežumu (13 mm (33/64")) var sašķelt vai bojāt griešanas blokus.

- **Att.9:** 1. Griešanas bloks H 2. Vītņots stienis  
3. Griešanas bloks R 4. Griešanas bloka biežums (13 mm (33/64")) 5. Griešanas garums (13 mm (33/64")) vai garāks

**PIEZĪME:** Iegrieztajam vītņotajam stienim bez grūtībām jāiederās uzgrieznī. Tomēr atkarībā no vītņotā stieņa materiāla vai precizitātes (pakāpes) varētu būt nepieciešams ar vītni noņemt no vītņu sākuma punktiem atskarpes, lai stienis iederētos uzgrieznī.

## Griešanas pārtraukšana griešanas procesa laikā

Ja vēlaties apturēt griezējstieni gājiena vidū un atgriezties sākuma stāvoklī, pagrieziet atvilcējgalviņas pogu pretēji pulksteņa rādītāja kustības virzienam (1/2 pagrieziena) un atļaidiet to. Griezējstienis atgriezīsies sākuma stāvoklī.

- **Att.10:** 1. Atvilcējgalviņa

Lai atkal pievilktu griezējstieni parastas griešanas stāvoklī, pagrieziet atvilcējgalviņas pogu pulksteņa rādītāja kustības virzienā.

**IEVĒRĪBAI:** Nepagrieziet atvilcējgalviņas pogu tālāk, nekā nepieciešams. Pagriežot atvilcējgalviņu pretēji pulksteņa rādītāja kustības virzienam vairāk nekā 1-1/2 reizes, iespējams izraisīt eļļas noplūdi. Ievērojiet piesardzību, jo zems eļļas līmenis var izraisīt darbarīka darbības traucējumus.



# APKOPE

**⚠ UZMANĪBU:** Pirms darbarīka pārbaudes vai apkopes vienmēr pārlicinieties, ka darbarīks ir izslēgts un akumulatora kasetne ir izņemta.

**IEVĒRĪBAI:** Nekad neizmantojiet gazolinu, benzīnu, atšķaidītāju, spirtu vai līdzīgus šķidrumus. Tas var radīt izbalēšanu, deformāciju vai plaisas.

Lai saglabātu izstrādājuma DROŠU un UZTICAMU darbību, remontdarbus, apkopi un regulēšanu uzticiet veikt tikai Makita pilnvarotam vai rūpnīcas apkopes centram, un vienmēr izmantojiet tikai Makita rezerves daļas.

## Eļļas uzpilde, ja ir pazemināts eļļas līmenis

Novietojiet darbarīku uz grīdas ar eļļas uzpildes atveri uz augšu. Vienmēr pārbaudiet, vai darbarīks ir pilnīgi izslēgts ar griezējstieni sākuma stāvoklī.

Atskrūvējiet skrūvi uz eļļas iepildes atveres un izņemiet to. Ja eļļas līmenis ir zems, iepildiet attiecīgo hidraulisko eļļu līdz iepildes atveres maksimālajai atzīmei un pēc tam pievelciet skrūvi. Ja eļļa pārplūst, nekavējoties noslaukiet lieko eļļu.

**PIEZĪME:** Lietojiet tikai Makita hidraulisko eļļu vai JX Nikko Nisseki Energy Super Highland #46 eļļu. Nelietojiet šim darbarīkam cita veida eļļu, jo šādi var izraisīt paplākšņu un citu detaļu nodilumu un rezultātā arī darbarīka bojājumus.

# PAPILDU PIEDERUMI

**⚠ UZMANĪBU:** Šādi piederumi un papildierīces tiek ieteiktas lietošanai ar šajā rokasgrāmatā aprakstīto Makita darbarīku. Izmantojot citus piederumus vai papildierīces, var tikt radīta trauma gūšanas bīstamība. Piederumu vai papildierīci izmantojiet tikai paredzētajam mērķim.

Ja jums vajadzīga palīdzība vai precīzāka informācija par šiem piederumiem, vērsieties savā tuvākajā Makita apkopes centrā.

- Griešanas bloki
- Makita oriģinālais akumulators un lādētājs

**PIEZĪME:** Daži sarakstā norādītie izstrādājumi var būt iekļauti instrumenta komplektācijā kā standarta piederumi. Tie dažādās valstīs var būt atšķirīgi.

## SPECIFIKACIJOS

<b>Modelis:</b>	<b>DSC121</b>
Pjovimo pajėgumai	M8, M10, M12, W5/16, W3/8, W1/2
Pjovimo greitis	Maždaug 3 s
Matmenys (l x P x A) (su rankena)	212 mm x 323 mm x 260 mm
Vardinė įtampa	Nuolatinė srovė 18 V
Grynasis svoris (su BL1860B akumuliatoriaus kasete, be pusiausvyros stovo)	6,0 kg

- Atliekame tęsinius tyrimus ir nuolatos tobuliname savo gaminius, todėl čia pateikiamos specifikacijos gali būti keičiamos be įspėjimo.
- Skirtingose šalyse specifikacijos gali skirtis.
- Svoris su akumuliatoriaus kasete pagal Europos elektrinių įrankių asociacijos metodiką „EPTA-Procedure 01/2014“

### Tinkama akumuliatoriaus kasetė ir (arba) įkroviklis

Akumuliatoriaus kasetė	BL1830B / BL1840B / BL1850B / BL1860B
Įkroviklis	DC18RC / DC18RD / DC18RE / DC18SD / DC18SE / DC18SF

- Atsižvelgiant į gyvenamosios vietos regioną, kai kurios pirmiau nurodytos akumuliatoriaus kasetės ir įkrovikliai gali būti neprieinami.

**⚠️ ĮSPĖJIMAS:** Naudokite tik akumuliatoriaus kasetes ir įkroviklius, kurie nurodyti anksčiau. Naudojant bet kurias kitas akumuliatoriaus kasetes ir įkroviklius, gali kilti sužeidimo ir gaisro pavojus.

### Simboliai

Toliau yra nurodyti įrangai naudojami simboliai. Prieš naudodami įsitikinkite, ar suprantate jų reikšmę.



Perskaitykite instrukcijų vadovą.



Taikoma tik ES šalims  
Neišmeskite elektros įrangos arba akumuliatoriaus bloko į buitinius šiukšlynus!  
Atsižvelgiant į ES direktyvas dėl elektros ir elektroninės įrangos atliekų, dėl baterijų ir akumuliatorių bei baterijų ir akumuliatorių atliekų ir šių direktyvų siekių įgyvendinimą pagal nacionalinius įstatymus, elektros įrangos ir baterijų bei akumuliatorių atliekas būtina surinkti atskirai nuo kitų buitinių atliekų ir atiduoti į antrinių žaliavų perdirbimo aplinkai nekenksmingu būdu punkte.

### Numatytoji naudojimo paskirtis

Šis įrankis skirtas sriegiuotiems strypams pjauti.

### Triukšmas

Įprastas triukšmo A lygis, nustatytas pagal EN 60745-1:  
Garso slėgio lygis ( $L_{pA}$ ): 85 dB (A)  
Garso galios lygis ( $L_{WA}$ ): 96 dB (A)  
Paklaida (K): 3 dB (A)

**PASTABA:** Paskelbta (-os) triukšmo reikšmė (-ės) nustatyta (-os) pagal standartinį testavimo metodą ir ji galima naudoti vienam įrankiui palyginti su kitu.

**PASTABA:** Paskelbta (-os) triukšmo reikšmė (-ės) taip pat gali būti naudojama (-os) norint preliminariai įvertinti triukšmo poveikį.

**⚠️ ĮSPĖJIMAS:** Dėvėkite ausų apsaugą.

**⚠️ ĮSPĖJIMAS:** Faktiškai naudojant elektrinį įrankį, keliamo triukšmo dydis gali skirtis nuo paskelbtos (-ų) reikšmės (-ių), priklausomai nuo būdų, kuriais yra naudojamas šis įrankis, ir ypač nuo to, kokio tipo ruošinys apdirbamas.

**⚠️ ĮSPĖJIMAS:** Siekdami apsaugoti operatorių, būtinai įvertinkite saugos priemones, remdamiesi vibracijos poveikio įvertinimu esant faktinėms naudojimo sąlygoms (atsižvelgdami į visas darbo ciklo dalis, pavyzdžiui, ne tik kiek laiko įrankis veikia, bet ir kiek kartų jis yra išjungiamas bei kai jis veikia be apkravų).

### Vibracija

Vibracijos bendroji vertė (trašio vektorius suma) nustatyta pagal EN 60745-1 standartą:  
Vibracijos emisija ( $a_{hV}$ ): 2,5 m/s<sup>2</sup> arba mažiau  
Paklaida (K): 1,5 m/s<sup>2</sup>

**PASTABA:** Paskelbta (-os) vibracijos bendroji (-osios) reikšmė (-ės) nustatyta (-os) pagal standartinį testavimo metodą ir ji galima naudoti vienam įrankiui palyginti su kitu.

**PASTABA:** Paskelbta (-os) vibracijos bendroji (-osios) reikšmė (-ės) taip pat gali būti naudojama (-os) norint preliminariai įvertinti vibracijos poveikį.

**⚠ JSPĖJIMAS:** Faktiškai naudojant elektrinį įrankį, keliamos vibracijos dydis gali skirtis nuo paskelbtos (-ų) reikšmės (-ių), priklausomai nuo būdų, kuriais yra naudojamas šis įrankis, ir ypač nuo to, kokio tipo ruošinys apdirbamas.

**⚠ JSPĖJIMAS:** Siekdami apsaugoti operatorių, būtina įvertinkite saugos priemones, remdamiesi vibracijos poveikio įvertinimu esant faktinėms naudojimo sąlygoms (atsižvelgdami į visas darbo ciklo dalis, pavyzdžiui, ne tik kiek laiko įrankis veikia, bet ir kiek kartų jis yra išjungiamas bei kai jis veikia be apkravų).

## EB atitikties deklaracija

### Tik Europos šalims

EB atitikties deklaracija yra pridama kaip šio instrukcijų vadovo A priedas.

## SAUGOS ĮSPĖJIMAI

### Bendrieji įspėjimai dirbant elektriniais įrankiais

**⚠ JSPĖJIMAS:** Perskaitykite visus saugos įspėjimus, instrukcijas, iliustracijas ir techninius duomenis, pateiktus kartu su šiuo elektriniu įrankiu. Nesilaikant visų toliau išvardytų instrukcijų galima patirti elektros smūgį, gali kilti gaisras ir (arba) galima sunkiai susižaloti.

### Išsaugokite visus įspėjimus ir instrukcijas, kad galėtumėte jas peržiūrėti ateityje.

Terminas „elektrinis įrankis“ pateiktuose įspėjimuose reiškia į maitinimo tinklą jungiamą (laidinį) elektrinį įrankį arba akumuliatoriaus maitinamą (belaidį) elektrinį įrankį.

#### Darbo vietos sauga

1. **Pasirūpinkite, kad darbo vieta būtų švari ir gerai apšviesta.** Užgriozdintos ir tamsios vietos dažnai yra nelaimingų atsitikimų priežastimi.
2. **Nedirbkite elektriniais įrankiais sprogoje aplinkoje, pavyzdžiui, kai yra degių skysčių, dujų ar dulkių.** Elektriniai įrankiai skleidžia kibirkštis, kurios gali uždegti dulkes arba garus.
3. **Dirbdami elektriniu įrankiu neleiskite šalia būti vaikams ar kitiems žiūrovams.** Atitraukę dėmesį galite prarasti valdymą.

#### Elektros sauga

1. **Elektrinio įrankio kištukas privalo atitikti lizdą. Niekada niekaip nemodifikuokite kištuko. Nenaudokite jokių kištukų adapterių su žemintais elektriniais įrankiais.** Nemodifikuoti kištukai ir juos atitinkantys lizdai sumažins elektros smūgio riziką.
2. **Venkite liestis su žemintais paviršiais, pavyzdžiui, vamzdžiais, radiatoriais, viryklėmis ir šaldytuvais.** Elektros smūgio rizika padidėja, jei jūsų kūnas yra žemintas.
3. **Nelaikykite elektrinių įrankių lietuje ar drėgmėje.** Vanduo, pakliuvęs į elektrinį įrankį, padidina elektros smūgio riziką.
4. **Atsargiai elkitės su elektros laidu.** Niekada nenaudokite laido elektriniam įrankiui nešti, jam ar kištukui traukti. Saugokite laidą nuo karščio, alyvos, aštrių kraštų ir judančių dalių. Pažeistas arba supainiotas laidas padidina riziką gauti elektros smūgį.
5. **Kai elektrinį įrankį naudojate lauke, naudokite ilgintuvą, tinkamą naudoti lauke.** Tinkamo naudoti lauke laido naudojimas sumažina riziką gauti elektros smūgį.
6. **Jeigu elektrinį įrankį neišvengiamai reikia naudoti drėgnoje vietoje, naudokite likutinės elektros srovės saugiklį (RCD).** Naudojant RCD saugiklį mažėja elektros smūgio pavojus.
7. **Elektriniai įrankiai gali sukurti naudotojui nenekensmingus elektromagnetinius laukus (EML).** Tačiau, prieš naudodami šį elektrinį įrankį, širdies stimuliatorių ir kitų panašių medicinos įrenginių naudotojai turi susisiekti su savo įrenginio gamintoju ir (arba) gydytoju ir pasikonsultuoti.

#### Asmeninė sauga

1. **Būkite budrūs, stebėkite, ką darote, ir vadovaukitės sveiku protu, kai naudojate elektrinį įrankį.** Nenaudokite elektrinio įrankio, kol esate pavargę arba veikia vaistai, alkoholis ar narkotikai. Dėl nedėmesingumo darbo su elektriniais įrankiais metu galima rimtai susižeisti.
2. **Naudokite asmenines saugos priemones. Visada naudokite akių apsaugos priemones.** Apsauginės priemonės, pavyzdžiui, respiratorius, apsauginiai batai neslidžiais padais, šalmas ar ausų apsaugos, naudojamos atitinkamomis sąlygomis, sumažina susižeidimo pavojų.
3. **Būkite atsargūs, kad netyčia neįjungtumėte įrankio.** Prieš įjungdami įrankį į elektros tinklą ir (arba) įdėdami akumuliatorių bloką, paimdami ar nešdami įrankį visuomet patikrinkite, ar išjungtas jo jungiklis. Jei nešate elektrinius įrankius laikydami pirštą ant jungiklio arba įjungiate elektrinius prietaisus su įjungtu jungikliu į tinklą, patys šaukiate nelaimės.
4. **Prieš įjungdami elektrinį įrankį, išimkite visus reguliavimo raktus arba sukimo raktą.** Dėl sukamojo įrankio dalyje palikto rakto galima susižeisti.
5. **Nepersitempkite. Visuomet tvirtai stovėkite ant žemės, išlaikykite pusiausvyrą.** Tai leidžia geriau valdyti elektrinį įrankį netikėtose situacijose.
6. **Tinkamai apsirenkite. Nedėvėkite palaidų drabužių arba papuošalų. Plaukus ir drabužius laikykite atokiau nuo judančių dalių.** Judančios dalys gali įtraukti laisvus drabužius, papuošalus arba ilgus plaukus.

7. Jei pateikiami dulkių surinkimo ir pašalinimo priedai, įsitinkinkite, ar jie prijungti ir naudojami tinkamai. Surenkant dulkes gali sumažėti su dulėmis susiję pavojai.
8. Neleiskite žinioms, gautoms dažnai naudojant įrankius, atsipalaiduoti ir nepaisyti įrankio saugos principų. Dėl neatsargaus darbo per sekundės dalį galima susižaloti.
9. Visada naudodami elektrinius įrankius užsidėkite apsauginius akinius, kad apsaugotumėte savo akis nuo sužalojimų. Akiniai turi atitikti ANSI Z87.1 reikalavimus JAV, EN 166 reikalavimus Europoje arba AS/NZS 1336 reikalavimus Australijoje / Naujojoje Zelandijoje. Australijoje / Naujojoje Zelandijoje taip pat teisiškai privaloma naudoti veido skydelį.

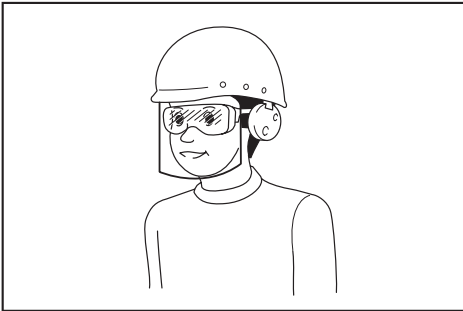

Darbdavys privalo užtikrinti, kad įrankio operatoriai ir kiti šalia jo darbo vietos esantys asmenys naudotų tinkamas apsaugos priemones.

#### Elektrinio įrankio naudojimas ir priežiūra

1. Dirbdami elektriniu įrankiu nenaudokite jėgos. Naudokite tinkamą elektrinį įrankį pagal savo poreikius. Tinkamu elektriniu įrankiu, parinkę spartą, kuriai jis buvo sukurtas, darbą atliksite geriau ir saugiau.
2. Nenaudokite elektrinio įrankio, jei jungiklis neįjungia ar neišjungia įrankio. Visi įrankiai, kurių negalima valdyti jungikliu, yra pavojingi ir turi būti taisomi.
3. Atjunkite kištuką nuo elektros tinklo ir (arba) išimkite akumuliatorių (jei jį galima atjungti) iš elektrinio įrankio prieš reguliuodami, keisdami priedus arba laikydami elektrinius įrankius. Tokios atsargumo priemonės sumažina riziką atsitiktinai įjungti elektrinį įrankį.
4. Elektrinius įrankius laikykite vaikams nepasiekiamose vietose ir neleiskite žmonėms, nesusipažinusiems su šiuo elektriniu įrankiu ar jo instrukcija, juo naudotis. Neapmokytiems naudotojams naudojant elektrinius įrankius kyla pavojus.
5. Prižiūrėkite elektrinius įrankius ir priedus. Patikrinkite, ar judančios dalys gerai pritvirtintos ir yra tinkamoje padėtyje, ar nėra lūžusių dalių ir bet kokių kitų būsenų, kurios gali daryti įtaką elektriniams įrankiams juos naudojant. Esant pažeidimams, prieš tolimesnį naudojimą atiduokite elektrinį įrankį sutaisyti. Daug nelaimingų atsitikimų įvyksta dėl prastai prižiūrimų elektrinių įrankių.

6. Prižiūrėkite, kad pjovimo įrankiai būtų švarūs ir aštrūs. Tinkamai prižiūrimi pjovimo įrankiai su aštriais ašmenimis mažiau sukimba ir juos lengviau valdyti.
7. Elektrinį įrankį, jo priedus ir dalis naudokite pagal šiuos nurodymus, atsižvelgdami į darbo sąlygas ar atliekamą darbą. Naudojant elektrinį įrankį darbams, kuriems jis nėra skirtas, galima sukelti pavojų.
8. Rankenos ir paėmimo paviršiai turi būti sausi, švarūs, ant jų neturi būti alvyvo ir tepalo. Jei rankenos ir paėmimo paviršiai bus slidūs, netikėtai atvejais negalėsite saugiai naudoti ir valdyti įrankį.
9. Naudodami įrankį nenaudokite medžiaginių darbo pirštinių, kurios gali įspainioti. Medžiaginėms darbinėms pirštinėms įspainiojus į judamąsias dalis galima patirti sužalojimų.

#### Akumuliatorinio įrankio naudojimas ir priežiūra

1. Įkraukite naudodami tik gamintojo nurodytą įkroviklį. Įkroviklis, kuris tinka vienam akumuliatorių tipui įkrauti, gali kelti gaisro pavojų, jei bus naudojamas su kitų tipų akumuliatoriais.
2. Elektrinius įrankius naudokite tik su specialiai jiems skirtais akumuliatoriais. Naudojant bet kurį kitą akumuliatorių gali kilti sužeidimo ir gaisro pavojus.
3. Kai akumuliatorius nėra naudojamas, laikykite jį toliau nuo kitų metalinių daiktų, pavyzdžiui, popieriaus sąvaržėlių, monetų, raktų, vinių, varžtų ir kitų mažų metalinių daiktų, dėl kurių gali kilti trumpasis jungimas tarp kontaktų. Akumuliatorių kontaktų trumpasis jungimas gali būti nudegimų arba gaisro priežastimi.
4. Netinkamai naudojant iš akumuliatoriaus gali ištekėti skysčio. Venkite sąlyčio su juo. Jei sąlytis atsitiktinai įvyko, gausiai nuplaukite vandeniu. Jei skysčio pateko į akis, kreipkitės į gydytoją. Iš akumuliatoriaus išbėgęs skystis gali sudirginti arba nudeginti odą.
5. Nenaudokite sugadinto ar modifikuoto akumuliatoriaus arba įrankio. Sugadinti arba modifikuoti akumuliatoriai gali veikti neįprastai, todėl gali kilti gaisras, sprongimas arba sužalojimo rizika.
6. Saugokite akumuliatorių arba įrankį nuo ugnies ar pernelyg aukštos temperatūros. Dėl ugnies ar 130 °C viršijančios temperatūros gali kilti sprongimas.
7. Laikykites visų įkrovimo nurodymų ir nekraukite akumuliatoriaus ar įrankio, kai temperatūra neatitinka nurodymuose pateikto temperatūros intervalo. Netinkamai įkraunant arba įkraunant esant kitam nei nustatytas temperatūros intervalui, gali būti sugadintas akumuliatorius ar padidėti gaisro rizika.

#### Techninė priežiūra

1. Tegu jūs elektrinio įrankio techninę priežiūrą atlieka kvalifikuotas remonto meistras, naudodamas tik identišką atsarginę dalis. Tai užtikrina, kad elektrinis įrankis liks saugus naudoti.
2. Niekada neatlikite pažeistų akumuliatorių techninės priežiūros. Akumuliatorių techninę priežiūrą turi atlikti tik gamintojas arba įgaliotieji techninės priežiūros paslaugų teikėjai.
3. Laikykites instrukcijoje pateiktų nurodymų dėl tepimo ir priedų keitimo.

## Saugos įspėjimai dėl belaidžio sriegiuotų strypų įjaustyvu

1. Tvirtai laikykite įrankį.
2. Tvirtai pritvirtinkite ruošinį.
3. Saugokite veidą ir rankas nuo judamųjų dalių. Pjaunant gali nulėkti sriegiuoto strypo dalelė.
4. Imdami sriegiuotus strypus, visuomet mūvėkite pirštines. Kirpinio kraštai ir drožlės yra aštrūs.
5. Nedėkite įrankio ant ruošinio nuolaužų. Antraip galima žala įrankiui ir jo triktys.
6. Būtinai įsitikinkite, kad tvirtai stovite. Jei nau-dojate įrankį aukštai, įsitikinkite, ar apačioje nėra žmonių.
7. Nelieskite pjovimo krašto arba ruošinio iškart po naudojimo; jie gali būti itin karšti ir nude-ginti odą.
8. Nepjunkite elektros laidų. Elektros smūgis gali būti nelaimingo atsitikimo priežastis.
9. Pjaudami ir nupjovę, visada laikykite srie-giuotą strypą, kad strypas nenukristų. Iš aukštai nukritęs nupjautas sriegiuotas strypas gali sunkiai sužaloti.
10. Stovėkite saugiu atstumu nuo judamųjų dalių. Nenaudokite įrankio, jei darbo vieta per siaura saugiam atstumui išlaikyti.
11. Niekada nepalikite įrankio labai aukštai arba nedėkite ant paviršiaus, kuris gali būti nestabilus.

## SAUGOKITE ŠIAS INSTRUKCIJAS.

**⚠️ ĮSPĖJIMAS:** NELEISKITE, kad patogumas ir gaminio pažinimas (įgyjamas pakartotinai naudo-jant) susilpnintų griežtą saugos taisyklių, taiky-tinų šiam gaminiui, laikymąsi.

Dėl NETINKAMO NAUDOJIMO arba saugos taisy-klių, kurios pateiktos šioje instrukcijoje, nesilai-kymo galima rimtai susižeisti.

## Svarbios saugos instrukcijos, taikomos akumulatoriaus kasetei

1. Prieš naudodami akumulatoriaus kasetę, per-skaitykite visas instrukcijas ir perspėjimus ant (1) akumuliatorių įkroviklio, (2) akumuliatorių ir (3) akumuliatorių naudojancio gaminio.
2. Neardykite akumulatoriaus kasetės.
3. Jei įrankio darbo laikas žymiai sutrumpėjo, nedelsdami nutraukite darbą su įrankiu. Tai gali kelti perkaitimo, nudegimų ar net spro-gimo pavojų.
4. Jei elektrolitas pateko į akis, plaukite jas tyru vandeniu ir nedelsdami kreipkitės į gydytoją. Gali kilti regėjimo praradimo pavojus.
5. Neužtrumpinkite akumulatoriaus kasetės:
  - (1) Nelieskite kontaktų degiomis medžiagomis.
  - (2) Venkite laikyti akumulatoriaus kasetę kartu su kitais metaliniais daiktai, pavyz-džiui, vinimis, monetomis ir pan.

- (3) Saugokite akumulatoriaus kasetę nuo vandens ir lietaus.

Trumpasis jungimas akumulatoriuje gali sukelti stiprią srovę, perkaitimą, galimus nude-gimus ar net akumulatoriaus gedimą.

6. Nelaikykite įrankio ir akumulatoriaus kasetės vietoje, kur temperatūra gali pasiekti ar viršyti 50 °C.
7. Nedeginkite akumulatoriaus kasetės, net jei yra stipriai pažeista ar visiškai susidėvėjusi. Ugnyje akumulatoriaus kasetė gali sprogti.
8. Saugokite akumuliatorių nuo kritimo ir smūgių.
9. Nenaudokite pažeisto akumulatoriaus.
10. Įdėtosios ličio jonų akumuliatoriams taikomi Pavojingų prekių teisės akto reikalavimai. Komercinis transportas, pvz., trečiųjų šalių, prekių vežimo atstovų, turi laikytis specialaus reikalavimo ant pakuotės ir ženklavimo. Norėdami paruošti siųstiną prekę, pasitarkite su pavojingų medžiagų specialistu. Be to, laikykitės galimai išsamesnių nacionalinių reglamentų. Užklijuokite juosta arba padenkite atvirus kontak-tus ir supakuokite akumuliatorių taip, kad ji pakuo-tėje nejudėtų.
11. Vadovaukitės vietos įstatymais dėl akumuliatu-rių išmetimo.
12. Baterijas naudokite tik su „Makita“ nurodytais gaminiais. Baterijas įdėjus į netinkamus gaminius gali kilti gaisras, gaminys pernelyg kaisti, kilti sprogimas arba pratekėti elektrolitas.

## SAUGOKITE ŠIAS INSTRUKCIJAS.

**⚠️ PERSPĖJIMAS:** Naudokite tik originalų „Makita“ akumuliatorių. Neoriginalaus „Makita“ arba pakeisto akumulatoriaus naudojimas gali nulemti gaisrą, asmens sužalojimą ir pažeidimą. Tai taip pat panaikina „Makita“ suteikiamą „Makita“ įrankio ir įkroviklio garantiją.

## Patarimai, ką daryti, kad akumu-liatorius veiktų kuo ilgiau

1. Pakraukite akumulatoriaus kasetę prieš jai visiškai išsikraunant. Visuomet nustokite naudoti įrankį ir pakraukite akumuliatu-rius kasetę, kai pastebite, kad įrankio galia sumažėjo.
2. Niekada nekraukite iki galo įkrautos akumulia-toriaus kasetės. Perkraunant trumpėja akumu-liatoriaus eksploatacijos laikas.
3. Akumulatoriaus kasetę kraukite esant kam-bario temperatūrai 10 - 40 °C. Prieš pradėdami krauti, leiskite įkaitusiai akumulatoriaus kase-tei atvėsti.
4. Įkraukite akumulatoriaus kasetę, jei jos nenau-dojate ilgą laiką (ilgiau nei šešis mėnesius).

# DALIŲ APRAŠYMAS

## ► Pav.1

1	Pjovimo antgalis H	2	Pjovimo antgalis R	3	Grįžties rutulio formos rankena	4	Rankena
5	Akumuliatoriaus kasetė	6	Pjaustytuvo galvutė	7	Pusiausvyros stovas	8	Siurblys
9	Variklis	-	-	-	-	-	-

## Pjovimo antgalio tipas

Tipas	Pjaustytuvo galvutė (pjovimo antgalis H)	Pjaustytuvo strypas (pjovimo antgalis R)
M8	M8H	M8R
M10	M10H	M10R
M12	M12H	M12R
W5/16	W5/16H	W5/16R
W3/8	W3/8H	W3/8R
W1/2	W1/2H	W1/2R

## VEIKIMO APRAŠYMAS

**▲ PERSPĖJIMAS:** Prieš pradėdami reguliuoti arba tikrinti įrankio veikimą, visuomet būtinai išjunkite įrankį ir išimkite akumuliatoriaus kasetę.

## Akumuliatoriaus kasetės uždėjimas ir nuėmimas

**▲ PERSPĖJIMAS:** Prieš įdėdami arba išimdami akumuliatoriaus kasetę, visada išjunkite įrankį.

**▲ PERSPĖJIMAS:** Įdėdami arba išimdami akumuliatoriaus kasetę, tvirtai laikykite įrankį ir akumuliatoriaus kasetę. Jeigu įrankį ir akumuliatoriaus kasetę laikysite netvirtai, jie gali išslįsti iš jūsų rankų, todėl įrankis ir akumuliatoriaus kasetė gali būti sugadinti, o naudotojas sužalotas.

► **Pav.2:** 1. Raudonas indikatorius 2. Mygtukas 3. Akumuliatoriaus kasetė

Jei norite išimti akumuliatoriaus kasetę, ištraukite ją iš įrankio, stumdami mygtuką, esantį kasetės priekyje.

Jei norite įdėti akumuliatoriaus kasetę, sulygiuokite liežuvelį ant akumuliatoriaus kasetės su grioveliu korpuse ir įstumkite jį į skirtą vietą. Įdėkite iki galo, kol spragtelėdama užsifiksuos. Jeigu matote raudoną indikatorių viršutinėje mygtuko pusėje, ji nėra visiškai užfiksuota.

**▲ PERSPĖJIMAS:** Akumuliatoriaus kasetę visada įkiškite iki galo, kol nebematysite raudono indikatoriaus. Priešingu atveju ji gali atsitiktinai iškristi iš įrankio, sužeisti jus arba aplinkinius.

**▲ PERSPĖJIMAS:** Nekiškite akumuliatoriaus kasetės jėga. Jeigu kasetė sunkiai lenda, ją kišate netinkamai.

## Įrankio / akumuliatoriaus apsaugos sistema

Įrankyje įrengta įrankio / akumuliatoriaus apsaugos sistema. Ši sistema automatiškai atjungia variklio maitinimą, kad įrankis ir akumuliatorius ilgiau veiktų. Įrankis automatiškai išsijungs darbo metu esant vienai iš toliau nurodytų įrankio arba akumuliatoriaus darbo sąlygų. Esant tam tikroms sąlygoms užsidega indikatoriai.

## Apsauga nuo perkrovos

Kai įrankis / akumuliatorius naudojamas taip, kad neįprastai padidėja elektros srovė, įrankis automatiškai išsijungia. Tokiu atveju išjunkite įrankį ir nutraukite darbą, dėl kurio kilo įrankio perkrova. Tada vėl įjunkite įrankį.

## Apsauga nuo perkaitimo

Jeigu įrankis / akumuliatorius perkaista, automatiškai išsijungia ir maždaug 60 sekundžių mirksi akumuliatoriaus indikatoriaus lemputė. Tokiu atveju palaukite, kol įrankis atvės, paskui vėl jį įjunkite.

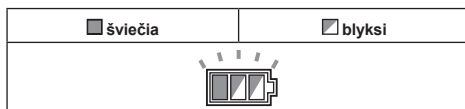

## Apsauga nuo visiško išsikrovimo

Žymiai sumažėjus akumuliatoriaus galiai, įrankis automatiškai išsijungia. Jeigu gaminyje neveikia net ir spaudžiant jungiklius, išimkite akumuliatorių iš įrankio ir įkraukite.

## Apsauginio stabdiklio išjungimas

Kelis kartus suveikus apsaugos sistemai, įrankis užblokuojamas, o akumuliatoriaus indikatorius rodo šią būseną.

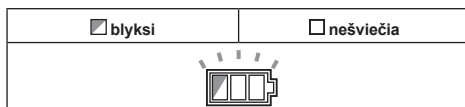

Tokiu atveju įrankis nepasileidžia net jį išjungus ir vėl įjungus. Norėdami išjungti apsauginį stabdiklį, išimkite akumuliatorių, dėkite jį į akumuliatoriaus kroviklį ir palaukite, kol jis bus įkrautas.

## Likusios akumulatoriaus galios rodymas

**Tik akumulatoriaus kasetėms su indikatoriumi**

► **Pav.3:** 1. Indikatorijų lemputės 2. Tikrinimo mygtukas

Paspauskite akumulatoriaus kasetės tikrinimo mygtuką, kad būtų rodoma likusi akumulatoriaus energija. Maždaug trims sekundėms užsidegs indikatorijų lemputės.

Indikatorijų lemputės			Likusi galia
Šviečia	Nešviečia	Blyksi	
			75 - 100 %
			50 - 75 %
			25 - 50 %
			0 - 25 %
			Įkraukite akumulatorių.
			Galimai įvyko akumulatoriaus veikimo triktis.
			↑ ↓

**PASTABA:** Rodmuo gali šiek tiek skirtis nuo faktinės energijos lygio – tai priklauso nuo naudojimo sąlygų ir aplinkos temperatūros.

## Rodoma likusi akumulatoriaus talpa

Paspaudus gaiduką, šviesdiodinis ekranas rodo likusią akumulatoriaus talpą. Likusi akumulatoriaus talpa yra pateikiama kaip šioje lentelėje.

► **Pav.4:** 1. Akumulatoriaus indikatorius

Akumulatoriaus indikatoriaus būseną		Likusi akumulatorių galia
Šviečia	Nešviečia	
		50–100 %
		20–50 %
		0–20 %

**PASTABA:** Atleidus gaiduką, šviesdiodinis ekranas išsijungia po maždaug vienos minutės.

**PASTABA:** Jeigu įkrovus akumulatoriaus kasetę šviesdiodinio apšvietimo ekranas vis tiek užsidega ir įrankis išsijungia, palaukite, kol akumulatoriaus kasetė visiškai atvės. Jeigu būseną vis tiek nepasikeičia, nebenaudokite įrankio ir pristatykite jį vietiniam „Makita“ techninės priežiūros centrui, kad jį sutaisyty.

## Jungiklio veikimas

**▲ PERSPĖJIMAS:** Prieš įdėdami akumulatoriaus kasetę į įrankį, visuomet patikrinkite, ar gaidukas gerai veikia, o atleistas grįžta į išjungimo padėtį „OFF“.

Norėdami atfiksuoti gaiduką, „A“ pusėje pastumkite fiksavimo svirtį. Norėdami užfiksuoti gaiduką, „B“ pusėje paspauskite fiksavimo svirtį. Kai nenaudojate įrankio, visada užfiksukite jo gaiduką.

Norėdami pradėti pjauti, paspauskite gaiduką. Pjaustytuvo strypas pajudės pjaustytuvo gaulutės link. Toliau laikant gaiduką paspaustą, pjaustytuvo strypas pasiekia visišką priekinės eigos padėtį. Atleidus gaiduką, pjaustytuvo strypas automatiškai sugrįš į pradinę padėtį.

► **Pav.5:** 1. Gaidukas 2. Fiksavimo svirtis

## Pusiausvyros stovo naudojimas

**▲ PERSPĖJIMAS:** Kai dirbate ranka laikydami sriegiuotų strypų pjaustytuvą, visada nuimkite pusiausvyros stovą.

**PASTABA:** Kadangi pusiausvyros stovas pagamintas iš gumos ir yra skirtas naudoti tik kaip stovas, nesulenkite jo bereikalingai apkraudami. Jis gali sulinkti, todėl taps netinkamas naudoti.

1. Sumontuokite pusiausvyros stovą ant lygio palaikymo korpuso dangtelio.
2. Pusiausvyros stovo lygųjų paviršių nustatykite taip, kad eitų tolygiai žemės paviršiaus atžvilgiu.

► **Pav.6:** 1. Lygio palaikymo korpuso dangtelis  
2. Pusiausvyros stovas

## SURINKIMAS

**▲ PERSPĖJIMAS:** Prieš darydami ką nors įrankiui visada patikrinkite, ar įrenginys išjungtas, o akumulatorių kasetė – nuimta.

## Pjovimo antgalių išėmimas ir įdėjimas

**PASTABA:** Keisdami pjovimo antgalius visada patikrinkite šiuos dalykus:

- Ar pjautino sriegiuoto strypo dydis atitinka pjovimo antgalių dydį. (Dydis išgraviruotas ant pjovimo antgalių)
- Ar pjovimo antgaliai H ir R įdėti į tinkamą padėtį. Būtinai įdėkite pjovimo antgalį H (išgraviravimo pav. W 3/8 H) į pjaustytuvo gaulutę, o pjovimo antgalį R (išgraviravimo pav. W 3/8 R) į pjaustytuvo strypą. Visada naudokite vieną porą pjovimo antgalių.

Netinkamai įdėjus gali sulūžti pjovimo antgaliai ir įrankis.

- **Pav.7:** 1. Pjaustytuvo galvutė 2. Galvutės varžtas  
3. Pjovimo antgalis H 4. Strypo varžtas  
5. Pjovimo antgalis R 6. Pjaustytuvo strypas

1. Pateiktu šešiakampi raktu išskute galvutės ir strypo varžtus iš pjovimo antgalį H ir R.
2. Nuo pjovimo antgalio tvirtinimo viety nuvalykite nešvarumus ar pašalines medžiagas.
3. Pasirinkite porą pjovimo antgalių, atitinkančių sriegiuoto strypo dydį, tada pritvirtinkite pjovimo antgalį H prie pjaustytuvo galvutės, o pjovimo antgalį R – prie pjaustytuvo strypo. Įdėję pjovimo antgalius, patikimai užveržkite galvutės ir strypo varžtus.

**PASTABA:** Turėtų jaustis nedidelis patikimai užveržtų pjovimo antgalį H ir R laisvumas. Jei taip nėra, nuimkite pjovimo antgalius ir nuvalykite nešvarumus ar liekanas nuo pjovimo antgalį tvirtinimo taškų. Pjaunant, kai pjovimo antgaliai H ir R įdėti į nešvarias ar užsikimšusias tvirtinimo detales, pjovimo antgaliai gali skilti ar būti sugadinti.

## NAUDOJIMAS

**▲JSPĖJIMAS:** Atliekant šio tipo pjovimą, pjovimo antgaliai ar komponentai gali lūžti ir nuskrieti į šalį. Kadangi gali kilti rimta nelaimė, todėl šių darbų niekada neatlikite.

- Medžiagų pjovimas, nesilaikant pjovimo pajėgumų (žr. TECHNINĖS SĄLYGOS).
- Pjovimas pjovimo antgaliais, kurie neatitinka sriegiuoto strypo dydžio.
- Ne sriegiuotų strypų, o kitų medžiagų pjovimas (apvalių, kvadratinių ir pan.).

**▲PERSPĖJIMAS:** Pjaudami patikrinkite sriegiuoto strypo dydį ir visada naudokite tam dydžiui tinkamus pjovimo antgalius. Jei dydžiai nesutampa, pjovimo antgaliai gali lūžti ar būti sugadinti, todėl gali sulūžti įrankis.

- **Pav.8:** 1. Pjaustytuvo galvutė 2. Sriegiuotas strypas 3. Pjovimo antgalis H (fiksuoatas antgalis ant pjaustytuvo galvutės) 4. Pjovimo antgalis R (judantis antgalis ant pjaustytuvo strypo)

1. Sulygiuokite pjautino sriegiuoti strypo sriegius su pjovimo antgalio H ant pjaustytuvo galvutės grioveliais.

**PASTABA:** Nesulygiavus sriegiuoto strypo sriegių su pjovimo antgalio H grioveliais, pjovimo antgalis gali skilti arba būti sugadintas.

2. Nuspauskite gaiduką. Pjaustytuvo strypas juda pirmyn ir pjauna sriegiuotą strypą.
3. Baigę pjauti, gaiduko neatleiskite. Pjaustytuvo strypas pajuda į visiškos priekinės eigos padėtį.
4. Atleiskite gaiduką. Pjaustytuvo strypas automatiškai sugrįš į pradinę padėtį.

**PASTABA:** Nedelsdami pakeiskite deformuotus ar skilusius pjovimo antgalius. Naudojant deformuotus ar skilusius pjovimo antgalius susidaro šerpetos. Be to, dėl jų papildomai apkraunamas įrankis, todėl jis gali lūžti.

**PASTABA:** Nepjaukite sriegiuotų strypų pernelg trumpai. Pjaunant iki už pjovimo antgalių (13 mm (33/64")) storį mažesnio ilgio, pjovimo antgaliai gali skilti arba būti sugadinti.

- **Pav.9:** 1. Pjovimo antgalis H 2. Sriegiuotas strypas 3. Pjovimo antgalis R 4. Pjovimo antgalio storis (13 mm (33/64")) 5. Pjovimo ilgis (13 mm (33/64") ar daugiau)

**PASTABA:** Nupjautas sriegiuotas strypas turi be problemų tilpti į veržlę. Tačiau, priklausomai nuo sriegiuoto strypo medžiagos ar tikslumo (laipsnio), gali reikėti dilde ar pan. įrankiu pašalinti šerpetas nuo sriegių pradinių taškų, kad strypas tilptų į veržlę.

## Baigimas pjauti įpusėjus darbui

Jei norite sustabdyti pjaustytuvo strypo tarpinę eigą ir jį gražinti į pradinę padėtį, sukite grįžties rutulio formą prieš laikrodžio rodyklę (1/2 pasukimo) ir ją atlaisvinkite. Pjaustytuvo strypas sugrįš į pradinę padėtį.

- **Pav.10:** 1. Grįžties rutulys

Sukite grįžties rutulio formos rankeną pagal laikrodžio rodyklę ir ją užveržkite, kad būtų galima pjauti įprastiniu būdu.

**PASTABA:** Nesukite grįžties rutulio formos rankenos daugiau nei reikia. Sukant grįžties rutulio formos rankeną daugiau nei 1–1/2 k. prieš laikrodžio rodyklę gali imti tekėti alyva. Būkite atsargūs, kadangi dėl alyvos įrankis gali sugesti.

## TECHNINĖ PRIEŽIŪRA

**▲PERSPĖJIMAS:** Visuomet įsitikinkite, ar įrankis yra išjungtas ir akumulatoriaus kasetė yra nuimta prieš atlikdami apžiūrą ir priežiūrą.

**PASTABA:** Niekada nenaudokite gazolino, benzino, tirpiklio, spirito arba panašių medžiagų. Gali atsirasti išblukimų, deformacijų arba įtrūkimų.

Kad gaminys būtų SAUGUS ir PATIKIMAS, jį taisyti, apžiūrėti ar vykdyti bet kokią kitą priežiūrą ar derinimą turi įgaliotasis kompanijos „Makita“ techninės priežiūros centras; reikia naudoti tik kompanijos „Makita“ pagamintas atsargines dalis.



## Naujos alyvos įpylimas, kai alyvos lygis žemas

Padėkite įrankį ant grindų taip, kad alyvos anga būtų viršuje. Visada įsitikinkite, kad įrankis visiškai išjungtas, o pjaustytuvo strypas nustatytas į pradinę padėtį.

Atsukite ir nuimkite varžtą nuo alyvos angos. Jei alyvos lygis žemas, per alyvos angą iki maksimalios žymės įpilkite nurodytos hidraulinės alyvos, tada užveržkite varžtą. Jei alyva pratekėjo, nedelsdami ją išvalykite.

**PASTABA:** Naudokite tik „Makita“ hidraulinę alyvą arba alyvą „JX Nikko Nisseki Energy Super Highland #46“. Šiame įrankyje nenaudokite jokio kito tipo alyvos. Nesilaikant nurodymo gali būti sugadinti tarpikliai ir kitos dalys, todėl gali kilti gedimas.

## PASIRENKAMI PRIEDAI

**⚠PERSPĖJIMAS:** Šiuos papildomus priedus arba įtaisus rekomenduojama naudoti su šioje instrukcijoje nurodytu „Makita“ bendrovės įrankiu. Naudojant bet kokius kitus papildomus priedus arba įtaisus, gali kilti pavojus sužeisti žmones. Naudokite tik nurodytam tikslui skirtus papildomus priedus arba įtaisus.

Jeigu norite daugiau sužinoti apie tuos priedus, kreipkitės į artimiausią „Makita“ techninės priežiūros centrą.

- Pjovimo antgaliai
- Originalus „Makita“ akumulatorius ir įkroviklis

**PASTABA:** Kai kurie sąrašė esantys priedai gali būti pateikti įrankio pakuotėje kaip standartiniai priedai. Jie įvairiose šalyse gali skirtis.

## TEHNILISED ANDMED

<b>Mudel:</b>	<b>DSC121</b>
Lõikejõudlus	M8, M10, M12, W5/16, W3/8, W1/2
Lõikamiskiirus	Ligikaudu 3 sekundit
Mõõtmed (P × L × K) (käepidemega)	212 mm × 323 mm × 260 mm
Nimipinge	Alalisvool 18 V
Netokaal (koos BL1860B akukassetiga, ilma tasakaalulusetaga)	6,0 kg

- Meie pideva uuringu- ja arendusprogrammi tõttu võidakse tehnilisi andmeid muuta ilma sellest ette teatamata.
- Tehnilised andmed võivad riigiti erineda.
- Kaal koos akukassetiga, EPTA-protseduuri 01/2014 kohaselt

## Sobiv akukasset ja laadija

Akukasset	BL1830B/BL1840B/BL1850B/BL1860B
Laadija	DC18RC / DC18RD / DC18RE / DC18SD / DC18SE / DC18SF

- Mõned eespool loetletud akukassetid ja -laadijad ei pruugi olla teie riigis saadaval.

**⚠ HOIATUS:** Kasutage ainult ülalpool loetletud akukasseite ja laadijaid. Muude akukassetide ja laadijate kasutamine võib tekitada vigastusi ja/või tulekahju.

## Sümbolid

Alljärgnevalt kirjeldatakse seadmetel kasutatavaid tingimärke. Veenduge, et olete nende tähendusest aru saanud enne seadme kasutamist.



Lugege juhendit.



Ainult EL-i riikide puhul  
 Ärge visake elektriseadmeid ja akusid ära koos majapidamisjätmetega!  
 Vastavalt Euroopa Parlamendi ja Nõukogu direktiividele elektri- ja elektroonikaseadmete jätmete kohta ning patareide ja akude ning patarei- ja akujätmete kohta ning nende nõuete kohaldamisele liikmesriikides tuleb kasutuskõlbmatuks muutunud elektriseadmed ja akud koguda eraldi ning keskkonnasäästlikult korduv kasutada või ringlusse võtta.

## Kavandatud kasutus

Tööriist on ette nähtud keermestatud varraste lõikamiseks.

## Müra

Tüüpiline A-korrigeeritud müratase, määratud standardi EN 60745-1 kohaselt:  
 Helirõhutase ( $L_{pA}$ ): 85 dB (A)  
 Helivõimsuse tase ( $L_{WA}$ ): 96 dB (A)  
 Määramatus (K): 3 dB (A)

**MÄRKUS:** Deklareeritud müra väärtust (väärtuseid) on mõõdetud kooskõlas standardse katsemeetodiga ning seda võib kasutada ühe seadme võrdlemiseks teiseiga.

**MÄRKUS:** Deklareeritud müra väärtust (väärtuseid) võib kasutada ka mürataseme esmaseks hindamiseks.

**⚠ HOIATUS:** Kasutage kõrvakaitsmeid.

**⚠ HOIATUS:** Müratase võib elektritööriista tegelikkuses kasutamise ajal erineda deklareeritud väärtust(t)est olenevalt tööriista kasutusviisidest ja eriti töödeldavast toorikust.

**⚠ HOIATUS:** Rakendage operaatori kaitsmiseks kindlasti piisavaid ohutusabinõusid, mis põhinevad hinnangulisel müratasemel tegelikus tööolukorras (võttes arvesse tööperioodi kõiki osasid, näiteks korrad, kui seade lülitatakse välja ja seade töötab tühikäigul, lisaks tööajale).

## Vibratsioon

Vibratsiooni koguväärtus (kolmeteljelistel vektorite summa) määratud standardi EN 60745-1 kohaselt:  
 Vibratsiooniheide ( $a_h$ ): 2,5 m/s<sup>2</sup> või vähem  
 Määramatus (K): 1,5 m/s<sup>2</sup>

**MÄRKUS:** Deklareeritud vibratsiooni koguväärtust (-väärtuseid) on mõõdetud kooskõlas standardse katsemeetodiga ning seda võib kasutada ühe seadme võrdlemiseks teiseiga.

**MÄRKUS:** Deklareeritud vibratsiooni koguväärtust (-väärtuseid) võib kasutada ka mürataseme esmaseks hindamiseks.

**⚠️ HOIATUS:** Vibratsioonitase võib elektritööriista tegelikkuses kasutamise ajal erineda deklareeritud väärtus(t)est olenevalt tööriista kasutusviisidest ja eriti töödeldavast toorikust.

**⚠️ HOIATUS:** Rakendage operaatori kaitsmiseks kindlasti piisavaid ohutusabinõusid, mis põhinevad hinnangulisel müratasemel tegelikus töösihtuolus (võttes arvesse tööperioodi kõiki osasid, näiteks korrad, kui seade lülitatakse välja ja seade töötab tühikäigul, lisaks tööajale).

## EÜ vastavusdeklaratsioon

### Ainult Euroopa riikide puhul

EÜ vastavusdeklaratsioon sisaldub käesoleva juhendi Lisas A.

## OHUTUSHOIATUSED

### Üldised elektritööriistade ohutushoiatused

**⚠️ HOIATUS:** Lugege läbi kõik selle elektritööriistaga kaasas olevad ohutushoiatused, juhised, joonised ja tehnilised andmed. Järgnevate juhiste eiramine võib põhjustada elektrilöögi, süttimise ja/või raske kehavigastuse.

## Hoidke edaspidisteks viideteks alles kõik hoiatused ja juhtnõbrid.

Hoiatustes kasutatud termini „elektritööriist“ all peetakse silmas elektriga töötavaid (juhtmega) elektritööriistu või akuga töötavaid (juhtmata) elektritööriistu.

### Tööpiirkonna ohutus

1. **Tööpiirkond peab olema puhas ja hästi valgustatud.** Asju täiskuhjatud või pimedad alad soodustavad õnnetuste teket.
2. **Ärge kasutage elektritööriistu plahvatusohtlikus keskkonnas, nagu tuleohtlike vedelike, gaaside või tolmu läheduses.** Elektritööriistad tekitavad sädemeid, mis võivad süüdata tolmu või auru.
3. **Hoidke lapsed ja kõrvalised isikud elektritööriistaga töötamise ajal eemal.** Tähelepanu hajumisega võib kaasneda kontrolli kaotus.

### Elektriohutus

1. **Elektritööriistade pistik peab sobima pistikupesaga. Ärge kunagi muutke pistikut mis tahes moel. Ärge kasutage adapterpistikuid maandatud elektritööriistadega.** Muutmata pistikut ja sobivad pistikupesad vähendavad elektrilöögi riski.
2. **Vältige keha kokkupuudet maandatud pindadega, nagu torud, radiaatorid, pliidid ja külmikud.** Eksisteerib suurenenud elektrilöögi risk, kui teie keha on maandatud.
3. **Elektritööriistad ei tohi sattuda vihma kätte või märga kohta.** Elektritööriista sisse läinud vesi suurendab elektrilöögi riski.

4. **Ärge kahjustage toitejuhet. Ärge kunagi kasutage elektrijuhet elektritööriista kandmiseks, tõmbamiseks või pistikupesast väljatõmbamiseks.** Hoidke juhe eemal kuumast, õlist, teravatest nurkadest või liikuva osadest. Kahjustatud või sassis juhtmed suurendavad elektrilöögi riski.
5. **Kui töötate elektritööriistaga välistingimustes, kasutage sellist pikendusjuhet, mis sobib väljas kasutamiseks.** Välistingimustes sobiva pikendusjuhtme kasutamine vähendab elektrilöögi riski.
6. **Kui niiskes asukohas elektritööriistaga töötamine on vältimatu, kasutage lekkevoolukaitsmega (RCD) kaitstud vooluahelat.** RCD kasutamine vähendab elektrilöögi ohtu.
7. **Mootortööriistad võivad tekitada elektromagnetvälju (EMV), mis ei ole kasutajale kahjulikud.** Küll aga peaksid südamestimulaatorite ja teiste sarnaste meditsiiniseadmetega kasutajad võtma enne mootortööriista kasutamist nõu saamiseks ühendust oma seadme tootja ja/või arstiga.

### Isiklik ohutus

1. **Püsige ergas, jälgige pidevalt, mida teete, ning kasutage elektritööriistaga töötamisel tervet mõistust. Ärge kasutage elektritööriista, kui olete väsinud või narkootikumide, alkoholi või ravimite mõju all.** Elektritööriistadega töötades võib tähelepanematus endaga kaasa tuua tõsised tervisekahjustusi.
2. **Kasutage isikukaitsevahendeid. Kandke alati silmakaitseid.** Kaitsevahendid, näiteks oledesse sobiv tolumumask, libisemiskindlad turvajalatsid, kõva peakate või kõrvaklapid, vähendavad tervisekahjustusi.
3. **Vältige juhukäivitust. Enne tööriista vooluvõrgu ja/või akuga ühendamist, ülesvõtmist või kandmist veenduge, et lüliti oleks väljalülitatud asendis.** Elektritööriistade kandmine näppu lüliti hoides või sisse lülitatud tööriista pingestamine suurendab õnnetuse tekkimise ohtu.
4. **Eemaldage reguleerimis- ja mutrivõlmed enne elektritööriista käivitamist.** Mutrivõti või mingi muu võti, mis on jäetud elektritööriista pöörleva osa külge, võib põhjustada tervisekahjustusi.
5. **Ärge küünitage liiga kaugele ette. Hoidke kogu aeg jalad kindlalt maas ning hoidke tasakaalu.** See tagab parema kontrolli elektritööriista üle ootamatutes olukordades.
6. **Riietuge kohaselt. Ärge kandke lahtisi riideid ega etteid. Hoidke juuksed ja riided liikuvatest osadest eemal.** Lahtised riided, etteid ja pikad juuksed võivad liikuvate osade külge jääda.
7. **Kui seadmed on varustatud tolmueraldus- ja kogumisvahenditega, veenduge, et need oleks ühendatud ja neid kasutataks õigesti.** Tolmu kogumise kasutamine võib vähendada tolmu ga seotud riski.
8. **Ärge laske tööriistade sagedase kasutamise tulemusel tekkival enesekindlusel muuta end hooletuks ega tööriista ohutuspõhimõtteid eiravaks.** Hooletus võib vaid murdosajasekundi vältel põhjustada raske vigastuse.

9. Kandke elektritööriistu kasutades oma silmade vigastuste eest kaitsmiseks alati kaitseprille. Prillid peavad vastama USA-s standardile ANSI Z87.1, Euroopas standardile EN 166 või Austraalias/Uus-Meremaal standardile AS/NZS 1336. Austraalias/Uus-Meremaal on näo kaitsmiseks seadusega nõutud ka näokaitsme kasutamine.

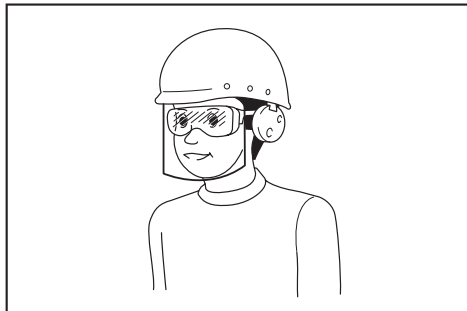

Tööandja kohustus on nõuda, et tööriista operaatoreid ja teised tööpirkonnas viibivad isikud kannaksid sobivat ohutusvarustust.

#### Elektritööriista kasutamine ja hooldus

1. Ärge kasutage elektritööriista suhtes jõudu. Kasutage tööks sobilikku elektritööriista. Elektritööriist töötab paremini ja ohutumalt võimsusel, mis on tööks ette nähtud.
2. Ärge kasutage elektritööriista, kui seda ei saa lülitist sisse ja välja lülitada. Iga elektritööriist on ohtlik, kui seda ei saa lülitist sisse või välja lülitada, ning see tuleb parandada.
3. Enne muudatuste tegemist, tarvikute vahetamist või elektritööriistade ladustamist lahutage pistik vooluvõrgust ja/või eemaldage aku. Ennetavad ohutusmeetmed vähendavad elektritööriista juhukäivituse riski.
4. Hoidke elektritööriistad, mida ei kasutata, laste käeulatuses eemale ning ärge lubage kõrvalseisjatel, kes pole elektritööriista ja juhendiga tutvunud, elektritööriistaga töötada. Kogenematute kasutajate käes on elektritööriistad ohtlikud.
5. Hooldage elektritööriista ja lisatarvikuid. Kontrollige, kas liikuvad osad on tsentreeritud ja liiguvad vabalt, kas esineb katkisi osi või muud, mis võiks elektritööriista tööd mõjutada. Kui esineb vigastusi, laske elektritööriist enne kasutamist parandada. Paljud õnnetused juhtuvad halvasti hooldatud elektritööriistade tõttu.
6. Hoidke lõikeriistad teravad ja puhtad. Korralikult hooldatud lõikeriistad, millel on teravad lõikeservad, ei kiilu nii lihtsalt kinni ning neid on lihtsam käsitleda.
7. Kasutage elektritööriista, lisatarvikuid, tööriista lõiketerasid jne juhendite kohaselt, võttes arvesse töötingimusi ja tehtavat tööd. Elektritööriistade kasutamine selleks mitte ette nähtud eesmärkidel võib kaasa tuua ohtlikke olukordi.
8. Hoidke käepidemed ja haardepinnad kuivad, puhtad ning õli- ja määrdevabad. Libisevad käepidemed ja haardepinnad ei lase tööriista ootamatutes olukordades ohutult käsitseda ja juhtida.

9. Tööriista kasutamise ajal ärge kandke riidest töökindaid, kuna need võivad kinni jääda. Liikuvate osade külge kinni jäänud riidest töökindad võivad põhjustada kehavigastusi.

#### Akuga tööriista kasutamine ja hooldus

1. Laadige alati laadijaga, mille tootja on heaks kiitnud. Laadija, mis sobib kasutamiseks ühte tüüpi akuga, võib kaasa tuua tulekahjuuhtu, kui seda kasutada koos mõnda teist tüüpi akuga.
2. Kasutage elektritööriista üksnes spetsiaalselt neile toodetud akudega. Mis tahes muude akude kasutamine võib tekitada tervisekahjustusi või tulekahjuuhtu.
3. Kui akut ei kasutata, ärge hoidke seda koos muude metallesemetega, nagu kirjaklambrid, mündid, võtmed, naelad, kruvid jm väikesed metallesemad, mis võivad tekitada ühenduse klemmide vahel. Akuklemmide lühis võib põhjustada põletusi ja tulekahjuuhtu.
4. Väärkasutamise tagajärjel võib akut valguda välja vedelikku; ärge seda puudutage. Kui olete selle vedelikuga siiski kogemata kokku puutunud, uhtke kohta veega. Kui vedelik on sattunud silma, minge arsti juurde. Akust väljavalgunud vedelik võib põhjustada ärritust ja põletusi.
5. Ärge kasutage akupaketti ega tööriista, mis on kahjustatud või muudetud. Kahjustatud või muudetud akud võivad käituda etteaimamatult, põhjustades süttimis-, plahvatus- või vigastusohu.
6. Kaitske akupaketti ja tööriista tule ja kõrge temperatuuri eest. Tule või kõrgema kui 130 °C temperatuuriga kokkupuutumine võib tuua kaasa plahvatused.
7. Pidage kinni kõigist laadimisjuhustest ja ärge laadige akupaketti ega tööriista väljaspool juhendis märgitud temperatuurivahemikku. Valesti või väljaspool märgitud temperatuurivahemikku laadimine võib kahjustada akupaketti ja suurendada süttimisohu.

#### Hooldus

1. Laske elektritööriista hooldada eksperdil, kes kasutab vaid originaalvaruosi. Siis püsib elektritööriista ohutus.
2. Ärge hooldage kahjustatud akupakette. Akupakette võivad hooldada ainult tootja või ametlikud teenusepakkujad.
3. Järgige õlitamist ja tarvikute vahetamist puudutavaid juhtnõure.

### Juhtmeta keermestatud varraste lõikuri ohutushoiatused

1. Hoidke tööriistast kindlalt kinni.
2. Fikseerige töödeldav detail kindlalt.
3. Hoidke oma nägu ja käed liikuvatest osadest eemal. Keermestatud varda tükki võib lõikamise ajal ära lennata.
4. Kandke keermestatud varraste käsitlemisel alati kindaid. Töödeldava detaili servad ja laastud on teravad.
5. Ärge asetage tööriista töödeldava detaili laastudele. Vastasel korral võib see põhjustada tööriista kahjustuse ja taitlushäire.

6. Veenduge alati, et teie jalgealune oleks kindel. Kui töötate kõrguses, siis jälgige, et teist allpool ei viibiks inimesi.
7. Ärge puudutage lõikeserva ega töödeldavat detaili vahetult pärast tööoperatsiooni, sest need võivad olla äärmiselt kuumad ja põletada nahka.
8. Vältige elektrijuhtmetesse sisselõikamist. See võib põhjustada tõsise õnnetuse elektrilöögi näol.
9. Hoidke keermestatud varrast alati lõikamise ajal ja pärast seda kinni, et vältida keermestatud varda lõigatud osa kukkumist. Lõigatud keermestatud varras võib kõrgelt kukkudes tekitada tõsisid kehavigastusi.
10. Hoidke oma keha liikuvatest osadest ohutuskauguses. Ärge kasutage tööriista kui tööala on ohutu vahemaa hoidmiseks liiga kitsas.
11. Ärge kunagi jätke tööriista kõrgesse kohta ega ebakindlale pinnale.

## HOIDKE JUHEND ALLES.

**⚠HOIATUS:** ÄRGE UNUSTAGE järgida toote ohutusnõudeid mugavuse või toote (korduskasutamise) saavutatud hea tundmise tõttu.

**VALE KASUTUS** või kasutusjuhendi ohutuseeskirjade eiramine võib põhjustada tervisekahjustusi.

### Akukassetiga seotud olulised ohutusjuhised

1. Enne akukassetti kasutamist lugege (1) akulaadiljal, (2) akul ja (3) seadmel olevad juhtnõuad ja hoiatused läbi.
2. Ärge võtke akukassetti lahti.
3. Kui tööaeg järsult lüheneb, siis lõpetage kohe kasutamine. Edasise kasutamise tulemuseks võib olla ülekuumenemisoht, võimalikud põletused või isegi plahvatus.
4. Kui elektrolüüti satub silma, siis loputage silma puhta veega ja pöörduge koheselt arsti poole. Selline õnnetus võib põhjustada pimedaksjäämist.
5. Ärge tekitage akukassetis lühist:
  - (1) Ärge puutuge klemme elektrijuhtidega.
  - (2) Ärge hoidke akukassetti tööriistakastis koos metallesemetega, nagu naelad, mündid jne.
  - (3) Ärge tehke akukassetti märjaks ega jätke seda vihma kätte.

Aku lühis võib põhjustada tugevat elektrivoolu, ülekuumenemist, põletusi ning ka seadet tõsiselt kahjustada.

6. Ärge hoidke tööriista ja akukassetti kohtades, kus temperatuur võib tõusta üle 50 °C.
7. Ärge põletage akukassetti isegi siis, kui see on saanud tõsiselt vigastada või on täiesti kulunud. Akukassett võib tules plahvatada.
8. Olge ettevaatlik, ärge laske akul maha kukkuda ja vältige lööke.
9. Ärge kasutage kahjustatud akut.
10. Sisalduvatele liitium-ioonakudele võib kohalduda ohtlike kaupade õigusaktide nõuded. Kaubanduslikul transportimisel, näiteks kolmandate poolte või transpordiettevõtete poolt, tuleb järgida pakendil ja sihtidel toodud erinõudeid. Transportimiseks ettevalmistamisel on vajalik pidada nõu ohtliku materjali ekspertidega. Samuti tuleb järgida võimalike riiklike regulatsioonide üksikasjalikumaid nõudeid. Katke teibiga või varjake avatud kontaktid ja pakendage aku selliselt, et see ei saaks pakendis liikuda.
11. Järgige kasutuskõlbatuks muutunud aku käitlemisel kohalikke eeskirju.
12. Kasutage akusid ainult Makita heaks kiidetud toodetega. Akude paigaldamine selleks mitte ettenähtud toodetele võib põhjustada süttimist, ülemaärast kuumust, plahvatamist või elektrolüüdi lekkimist.

## HOIDKE JUHEND ALLES.

**⚠ETTEVAATUST:** Kasutage ainult Makita originaalakusid. Mitte Makita originaalakude või muudetud akude kasutamine võib põhjustada akude süttimise, kehavigastuse ja kahjustuse. Samuti muudab see kehtetuks Makita tööriista ja laadija Makita garantii.

## Vihjeid aku maksimaalse kasutuse tagamise kohta

1. Laadige akukassetti enne selle täielikku tühjenemist. Kui märkate, et tööriist töötab väiksema võimsusega, peatage töö ja laadige akukassetti.
2. Ärge laadige täielikult laetud akukassetti. Ülelaadimine lühendab akude kasutusiga.
3. Laadige akukassetti toatemperatuuril 10 °C - 40 °C. Enne laadimist laske kuumenenud akukassetil maha jahtuda.
4. Kui te ei kasuta akukassetti kauem kui kuus kuud, laadige see.

# OSADE KIRJELDUS

## ► Joon.1

1	Lõikestants H	2	Lõikestants R	3	Tagastusotsa nupp	4	Käepide
5	Akukassett	6	Lõikurpea	7	Tasakaalualus	8	Pump
9	Mootor	-	-	-	-	-	-

## Lõikestantsi tüüp

Tüüp	Lõikurpea (lõikestants H)	Lõikurvarras (lõikestants R)
M8	M8H	M8R
M10	M10H	M10R
M12	M12H	M12R
W5/16	W5/16H	W5/16R
W3/8	W3/8H	W3/8R
W1/2	W1/2H	W1/2R

## FUNKSIONAALNE KIRJELDUS

**⚠ETTEVAATUST:** Kandke alati hoolt selle eest, et tööriist oleks enne reguleerimist ja kontrollimist välja lülitatud ja akukassett eemaldatud.

## Akukasseti paigaldamine või eemaldamine

**⚠ETTEVAATUST:** Lülitage tööriist alati enne akukasseti paigaldamist või eemaldamist välja.

**⚠ETTEVAATUST:** Akukasseti paigaldamisel või eemaldamisel tuleb tööriista ja akukassetti ei hoita kindlalt paigal, võivad need käest libiseda ning kahjustada tööriista ja akukassetti või põhjustada kehavigastusi.

► Joon.2: 1. Punane näidik 2. Nupp 3. Akukassett

Akukasseti eemaldamiseks libistage see tööriista küljest lahti, vajutades kassetti esiküljel paiknevat nuppu alla.

Akukasseti paigaldamiseks joondage akukasseti keel korpuse soonega ja libistage kassett oma kohale. Paigaldage akuadapter alati nii kaugemale, et see lukustuks klõpsatusega oma kohale. Kui näete nupu ülaosas punast osa, pole kassett täielikult lukustunud.

**⚠ETTEVAATUST:** Paigaldage akukassett alati täies ulatuses nii, et punast osa ei jääks näha. Muidu võib adapter juhuslikult tööriistast välja kukkuda ning põhjustada teile või läheduses viibivatele isikutele vigastusi.

**⚠ETTEVAATUST:** Ärge rakendage akukasseti paigaldamisel jõudu. Kui kassett ei lähe kergesti sisse, pole see õigesti paigaldatud.

## Tööriista/aku kaitsesüsteem

Tööriist on varustatud tööriista või aku kaitsesüsteemiga. Süsteem lülitab mootori automaatselt välja, et pikendada tööriista ja aku tööiga. Tööriist seiskub käitamise ajal automaatselt, kui tööriista või aku kohta kehtib üks järgmistest tingimustest. Teatud tingimustes hakkavad indikaatorid põlema.

## Ülekoormuskaitse

Kui tööriist/aku hakkab kasutamise käigus tarbima ebaharilikult palju voolu, seiskub tööriist automaatselt. Sel juhul lülitage tööriist välja ja lõpetage töö, mis põhjustas tööriista ülekoormuse. Pärast seda käivitage tööriist uuesti.

## Ülekuumenemiskaitse

Kui tööriist/aku kuumeneb üle, seiskub tööriist automaatselt ja aku indikaator vilgub ligikaudu 60 sekundit. Sel juhul laske tööriistal enne uuesti sisselülitamist maha jahtuda.

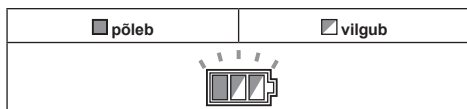

## Ülelaadimiskaitse

Kui aku laetuse tase on madal, siis seiskub tööriist automaatselt. Kui seade ei hakka tööle ka lülitite kasutamisel, eemaldage tööriistast akud ja laadige neid.

## Kaitseluku vabastamine

Kui kaitsesüsteem rakendub korduvalt, siis tööriist lukustatakse ja aku indikaator näitab järgmist olekut.

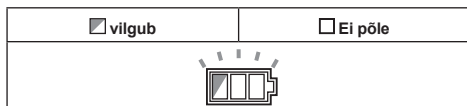

Sel juhul ei käivitu tööriist isegi siis, kui seda välja ja sisse lülitatakse. Kaitseluku vabastamiseks eemaldage aku, pange see akulaadimisse ja oodake, kuni laadimine lõpeb.

## Aku jääkmahutavuse näit

**Ainult näidikuga akukassetidele**

► **Joon.3:** 1. Märkulambid 2. Kontrollimise nupp

Akukasseti järelejäänud mahutavuse kontrollimiseks vajutate kontrollimise nuppu. Märkulambid süttivad mõneks sekundiks.



Märkulambid			Jääkmahutavus
Pöleb	Ei põle	Vilgub	
■	□	◻	75 - 100%
■	■	□	50 - 75%
■	■	□	25 - 50%
■	□	□	0 - 25%
◻	□	□	Laadige akut.
■	■	□	Akul võib olla tõrge.
□	□	■	

**MÄRKUS:** Näidatud mahutavus võib veidi erineda tegelikust mahutavusest olenevalt kasutustingimustest ja ümbritseva keskkonna temperatuurist.

## Aku järelejäänud laetustaseme näitamine

Kui vajutate päästikule, näitab LED-näidik aku järelejäänud laetustaset. Aku järelejäänud laetustaset näidatakse, nagu on näha järgmises tabelis.

► **Joon.4:** 1. Akunäidik

Akunäidiku olek	Aku jääkmahutavus
Pöleb	
	50% kuni 100%
	20% kuni 50%
	0% kuni 20%

**MÄRKUS:** LED-näidik kustub umbes üks minut pärast lüliti päästiku vabastamist.

**MÄRKUS:** Kui LED-näidik süttib ja seade seiskub isegi siis, kui akukassett on täis laetud, jahutage akukassett täiesti maha. Kui olek ei muutu, lõpetage tööriista kasutamine ja viige see Makita kohalikku hoolduskeskusesse remonti.

## Lüliti funktsioneerimine

**ÄTTEVAATUST:** Kontrollige alati enne akukasseti tööriista külge paigaldamist, kas lüliti päästik funktsioneerib nõuetekohaselt ja liigub lahtilaskmisel tagasi väljalülitatud asendisse.

Lüliti päästiku lukust avamiseks suruge lukustushooba A-küljelt. Lüliti päästiku lukustamiseks suruge lukustushooba B-küljelt. Kui seadet ei kasutata, tuleb lüliti päästik alati lukustada.

Lõikamise alustamiseks vajutage lüliti päästikut. Lõikurvarras hakkab liikuma lõikurpea suunas. Lüliti päästikut edasi all hoides liigub lõikurvarras lõpuni etteasendisse. Pärast lüliti päästiku vabastamist liigub lõikurvarras automaatselt tagasi algasendisse.

► **Joon.5:** 1. Lüliti päästik 2. Lukustushoob

## Tasakaaluluse kasutamine

**ÄTTEVAATUST:** Võtke tasakaaluluse alati ära, kui töötate keermestatud varda lõikurit käes hoides.

**TÄHELEPANU:** Kuna tasakaaluluse on valmistatud kummist ja on mõeldud toimima ainult alusena, ärge painutage seda ülemäärast jõudu rakendades. Alus võib painduda ja muutuda seeläbi kasutuskoõlbmatuks.

1. Kinnitage tasakaaluluse loodija tugikattele.
2. Asetage tasakaaluluse tasane pind maapinnaga samale tasemele.

► **Joon.6:** 1. Loodija tugikate 2. Tasakaaluluse

## KOKKUPANEK

**ÄTTEVAATUST:** Kandke alati hoolt selle eest, et tööriist oleks enne igasuguseid hooldustöid välja lülitatud ja akukassett eemaldatud.

## Lõikestantside eemaldamine ja paigaldamine

**TÄHELEPANU:** Kontrollige lõikestantside vahetamisel alati alljärgnevat.

- Lõigatava keermestatud varda suurus peab vastama lõikestantside suurusle. (Suurus on lõikestantsi peale graveeritud)
- Lõikestants H ja lõikestants R on õigesse asendisse paigaldatud. Paigaldage kindlasti lõikestants H (graveeringu näide W 3/8 H) lõikurpea ja lõikestants R (graveeringu näide W 3/8 R) lõikurvardale. Kasutage alati ühte lõikestantside paari.

Vale paigaldamine toob kaasa lõikestantside ja tööriista purunemise.

- **Joon.7:** 1. Lõikurpea 2. Pea polt 3. Lõikestants H 4. Varda polt 5. Lõikestants R 6. Lõikurvarras

1. Eemaldage lõikestantsilt H ja lõikestantsilt R kaasasoleva nutrivõtme abil pea ja varda polt.
2. Eemaldage lõikestantsi paigalduskohadest seal olla võiv mustus ja kõrvaline praht.
3. Valige lõikestantside paar, mille suurus vastab keermestatud vardale ning kinnitage lõikestants H lõikurpeale ja lõikestants R lõikurvardale. Pärast lõikestantside paigaldamist pingutage kindlalt pea ja varda polt.

**TÄHELEPANU:** Tugevalt kinnitatud lõikestantsi H ja lõikestantsi R suhtes peab olema väike lõtk. Kui lõtku pole, eemaldage lõikestantsid ning puhastage lõikestantsi paigalduskohad mustusest ja prahist. Kui lõikestants H ja lõikestants R on paigaldatud määratud või ummistunud liitmikesse, võib lõikamine põhjustada lõikestantside kahjustumist või täkete tekkimist.

**TÄHELEPANU:** Vahetage deformeerunud või eraldunud killuga lõikestantsid kohe välja.

Deformeerunud või täketega lõikestantsid tekitavad kidasid. Samuti põhjustavad nad tööriistale ülemäärast koormust ja võivad tuua kaasa tööriista purunemise.

**TÄHELEPANU:** Ärge lõigake keermestatud vardaid liiga lühikeseks. Lõikestantside paksusest (13 mm (33/64")) lühemasse pikkusesse lõikamine võib lõikestantse kahjustada või tekitada neisse täkkeid.

- **Joon.9:** 1. Lõikestants H 2. Keermestatud varras 3. Lõikestants R 4. Lõikestantsi paksus (13 mm (33/64")) 5. Lõike pikkus (13 mm (33/64")) või rohkem)

**MÄRKUS:** Lõigatud keermestatud varras peab mutriga ilma raskusteta sobima. Keermestatud varda materjalist või täpsusest (klassist) olenevalt võib aga ikkagi olla vajalik eemaldada viili vms-ga keerme alguskohast võimalikud kidad, et mutter korralikult varda otsa sobiks.

## TÖÖRIISTA KASUTAMINE

**⚠HOIATUS:** Alljärgnevat liiki lõikamine võib tuua kaasa lõikestantside või komponentide purunemise või eemale lendamise. Kuna need põhjustavad raskeid õnnetusi, ei tohi neid kunagi teha.

- Lõikematerjal on üle lõikejõudluse (vt TEHNILISI ANDMEID).
- Lõikamine keermestatud varda suurusele mittevastavate lõikestantsidega.
- Keermestatud varrastest erinevate materjalide lõikamine (ümar või neljakandiline vms).

**⚠ETTEVAATUST:** Kontrollige lõikamise ajal keermestatud varda suurust ja kasutage alati selle suurusega sobivaid lõikestantse. Kui suurused ei lange kokku, võib see tuua kaasa lõikestantside purunemise või kahjustuse ja tööriista töökorrasst minemise.

- **Joon.8:** 1. Lõikurpea 2. Keermestatud varras 3. Lõikestants H (lõikurpeal asuv fikseeritud stants) 4. Lõikestants R (lõikurvardal asuv liikuv stants)

1. Viige lõigatava keermestatud varda keermed kohakuti lõikurpeal asuva lõikestantsi H soontega.

**TÄHELEPANU:** Kui keermestatud varda keermeid lõikestantsil H asuvate soontega kohakuti ei seata, võib tulemuseks olla lõikestantside kahjustamine või täkete tekkimine.

2. Tõmmake lüliti päästikut. Lõikurvarras liigub ette ja lõikab läbi keermestatud varda.
3. Hoidke ka pärast lõikamise lõppu lüliti päästikut all. Lõikurvarras viiakse lõpuni etteasendisse.
4. Vabastage lüliti päästik. Lõikurvarras liigub automaatselt tagasi algasendisse.

## Lõikamise poolelijätmine

Kui soovite lõikurvarrast poole töökäigu pealt peatada ja tagasi algasendisse viia, keerake tagastusotsa nuppu vastupäeva (1/2 pööret) lööndatud asendisse. Lõikurvarras liigub tagasi algasendisse.

- **Joon.10:** 1. Tagastusots

Uuesti tavapärasel viisil lõikamiseks keerake tagastusotsa päripäeva kinniasendisse.

**TÄHELEPANU:** Ärge keerake tagastusotsa nuppu kaugemale kui vajalik. Tagastusotsa üle 1–1/2 korra vastupäeva keeramine võib põhjustada õlilekke. Olge ettevaatlik, kuna õli vähesus võib põhjustada tööriista rikkeid.

## HOOLDUS

**⚠ETTEVAATUST:** Enne kontroll- või hooldustoimingute tegemist kandke alati hoolt selle eest, et tööriist oleks välja lülitatud ja akukassett korpus küljest eemaldatud.

**TÄHELEPANU:** Ärge kunagi kasutage bensiini, vedeldit, alkoholi ega muidagi muud sarnast. Selle tulemuseks võib olla luitumine, deformatsioon või pragunemine.

Toote OHUTUSE ja TÖÖKINDLUSE tagamiseks tuleb vajalikud remonttööd ning muud hooldus- ja reguleerimistööd lasta teha Makita volitatud teeninduskeskustes või tehase teeninduskeskustes. Alati tuleb kasutada Makita varuosi.



## Kui õli on vähe, valage õli juurde.

Asetage tööriist pörandale, õliava ülespoole. Veenduge alati, et tööriist oleks täielikult välja lülitatud ja lõikurvarras oleks algasendis.

Vabastage ja eemaldage õliava polt. Kui õlitase on madal, valage ettenähtud hüdroõli kuni õliava maksimaalse piirini ja keerake polt seejärel kinni. Kui õli üle voolab, pühkige ülemäärane õli kohe ära.

**MÄRKUS:** Kasutage ainult Makita Hydraulic Oil õli või JX Nikko Nisseki Energy Super Highland #46 õli. Ärge kasutage selle tööriista juures mingit teist tüüpi õli. Muidu võivad tihendid ja teised osad kahjustuda ja töökorrast minna.

## VALIKULISED TARVIKUD

**⚠ETTEVAATUST:** Neid tarvikuid ja lisaseadiseid on soovitatav kasutada koos Makita tööriistaga, mille kasutamist selles kasutusjuhendis kirjeldatakse. Muude tarvikute ja lisaseadiste kasutamisega kaasneb vigastada saamise oht. Kasutage tarvikuid ja lisaseadiseid ainult otstarbekohaselt.

Saate vajaduse korral kohalikust Makita teeninduskeskusest lisateavet nende tarvikute kohta.

- Lõikestantsid
- Makita algupärane aku ja laadija

**MÄRKUS:** Mõned nimekirjas loetletud tarvikud võivad kuuluda standardvarustusse ning need on lisatud tööriista pakendisse. Need võivad riigiti erineda.

## ТЕХНИЧЕСКИЕ ХАРАКТЕРИСТИКИ

<b>Модель:</b>	<b>DSC121</b>
Режущая способность	M8, M10, M12, W5/16, W3/8, W1/2
Скорость резки	около 3 с
Размеры (Д x Ш x В) (с рукояткой)	212 мм x 323 мм x 260 мм
Номинальное напряжение	18 В пост. тока
Масса нетто (с блоком аккумулятора BL1860B и без опорной стойки)	6,0 кг

- Благодаря нашей постоянно действующей программе исследований и разработок указанные здесь технические характеристики могут быть изменены без предварительного уведомления.
- Технические характеристики могут различаться в зависимости от страны.
- Масса (с блоком аккумулятора) в соответствии с процедурой EPTA 01.2014

## Подходящий блок аккумулятора и зарядное устройство

Блок аккумулятора	BL1830B / BL1840B / BL1850B / BL1860B
Зарядное устройство	DC18RC / DC18RD / DC18RE / DC18SD / DC18SE / DC18SF

- В зависимости от региона проживания некоторые блоки аккумуляторов и зарядные устройства, перечисленные выше, могут быть недоступны.

**⚠ ОСТОРОЖНО:** Используйте только перечисленные выше блоки аккумуляторов и зарядные устройства. Использование других блоков аккумуляторов и зарядных устройств может привести к травме и/или пожару.

## Символы

Ниже приведены символы, используемые для оборудования. Перед использованием убедитесь, что вы понимаете их значение.



Прочитайте руководство по эксплуатации.



Только для стран ЕС  
Не выбрасывайте электрооборудование или аккумуляторы вместе с бытовым мусором!  
В соответствии с европейскими директивами об утилизации электрического и электронного оборудования, батарей и аккумуляторы, срок эксплуатации которых истек, должны утилизироваться отдельно и передаваться для утилизации на предприятии, соответствующее применяемым правилам охраны окружающей среды.

## Назначение

Этот инструмент предназначен для резания резьбовых шпилек.

## Шум

Типичный уровень взвешенного звукового давления (A), измеренный в соответствии с EN 60745-1:  
Уровень звукового давления (L<sub>РА</sub>): 85 дБ (A)  
Уровень звуковой мощности (L<sub>WA</sub>): 96 дБ (A)  
Погрешность (K): 3 дБ (A)

**ПРИМЕЧАНИЕ:** Заявленное значение распространения шума измерено в соответствии со стандартной методикой испытаний и может быть использовано для сравнения инструментов.

**ПРИМЕЧАНИЕ:** Заявленное значение распространения шума можно также использовать для предварительных оценок воздействия.

**⚠ ОСТОРОЖНО:** Используйте средства защиты слуха.

**⚠ ОСТОРОЖНО:** Распространение шума во время фактического использования электроинструмента может отличаться от заявленного значения в зависимости от способа применения инструмента и в особенности от типа обрабатываемой детали.

**⚠ ОСТОРОЖНО:** Обязательно определите меры безопасности для защиты оператора, основанные на оценке воздействия в реальных условиях использования (с учетом всех этапов рабочего цикла, таких как выключение инструмента, работа без нагрузки и включение).

## Вибрация

Суммарное значение вибрации (сумма векторов по трем осям), определенное в соответствии с EN 60745-1:

Распространение вибрации ( $a_h$ ): 2,5 м/с<sup>2</sup> или менее  
Погрешность (K): 1,5 м/с<sup>2</sup>

**ПРИМЕЧАНИЕ:** Заявленное общее значение распространения вибрации измерено в соответствии со стандартной методикой испытаний и может быть использовано для сравнения инструментов.

**ПРИМЕЧАНИЕ:** Заявленное общее значение распространения вибрации можно также использовать для предварительных оценок воздействия.

**▲ ОСТОРОЖНО:** Распространение вибрации во время фактического использования электроинструмента может отличаться от заявленного значения в зависимости от способа применения инструмента и в особенности от типа обрабатываемой детали.

**▲ ОСТОРОЖНО:** Обязательно определите меры безопасности для защиты оператора, основанные на оценке воздействия в реальных условиях использования (с учетом всех этапов рабочего цикла, таких как выключение инструмента, работа без нагрузки и включение).

## Декларация о соответствии ЕС

*Только для европейских стран*

Декларация о соответствии ЕС включена в руководство по эксплуатации (Приложение А).

## МЕРЫ БЕЗОПАСНОСТИ

### Общие рекомендации по технике безопасности для электроинструментов

**▲ ОСТОРОЖНО:** Ознакомьтесь со всеми представленными инструкциями по технике безопасности, указаниями, иллюстрациями и техническими характеристиками, прилагаемыми к данному электроинструменту. Несоблюдение каких-либо инструкций, указанных ниже, может привести к поражению электрическим током, пожару и/или серьезной травме.

### Сохраните брошюру с инструкциями и рекомендациями для дальнейшего использования.

Термин "электроинструмент" в предупреждениях относится ко всему инструменту, работающему от сети (с проводом) или на аккумуляторах (без провода).

### Безопасность в месте выполнения работ

1. **Рабочее место должно быть чистым и хорошо освещенным.** Захламление и плохое освещение могут стать причиной несчастных случаев.
2. **Не пользуйтесь электроинструментом во взрывоопасной атмосфере, например в присутствии легко воспламеняющихся жидкостей, газов или пыли.** При работе электроинструмента возникают искры, которые могут привести к воспламенению пыли или газов.
3. **При работе с электроинструментом не допускайте детей или посторонних к месту выполнения работ.** Не отвлекайтесь во время работы, так как это приведет к потере контроля над электроинструментом.

### Электробезопасность

1. **Вилка электроинструмента должна соответствовать сетевой розетке.** Запрещается вносить какие-либо изменения в конструкцию вилки. Для электроинструмента с заземлением запрещается использовать переходники. Розетки и вилки, не подвергавшиеся изменениям, снижают риск поражения электрическим током.
2. **Избегайте контакта участков тела с заземленными поверхностями, такими как трубы, радиаторы, батареи отопления и холодильники.** При контакте тела с заземленными предметами увеличивается риск поражения электрическим током.
3. **Не подвергайте электроинструмент воздействию дождя или влаги.** Попадание воды в электроинструмент повышает риск поражения электрическим током.
4. **Аккуратно обращайтесь со шнуром питания.** Запрещается использовать шнур питания для переноски, перемещения или извлечения вилки из розетки. Располагайте шнур на расстоянии от источников тепла, масла, острых краев и движущихся деталей. Поврежденные или запутанные сетевые шнуры увеличивают риск поражения электрическим током.
5. **При использовании электроинструмента вне помещения используйте удлинитель, подходящий для этих целей.** Использование соответствующего шнура снижает риск поражения электрическим током.
6. **Если электроинструмент приходится эксплуатировать в сыром месте, используйте линию электропитания, которая защищена устройством, срабатывающим от остаточного тока (RCD).** Использование RCD снижает риск поражения электротоком.
7. **Электроинструмент может создавать электромагнитные поля (EMF), которые не представляют опасности для пользователя.** Однако пользователям с кардиостимуляторами и другими аналогичными медицинскими устройствами следует обратиться к производителю устройства и/или врачу перед началом эксплуатации инструмента.

## Личная безопасность

1. При использовании электроинструмента будьте бдительны, следите за тем, что вы делаете, и руководствуйтесь здравым смыслом. Не пользуйтесь электроинструментом, если вы устали, находитесь под воздействием наркотиков, алкоголя или лекарственных препаратов. Даже мгновенная невнимательность при использовании электроинструмента может привести к серьезной травме.
2. Используйте индивидуальные средства защиты. Всегда надевайте защитные очки. Такие средства индивидуальной защиты, как маска от пыли, защитная нескользящая обувь, каска или наушники, используемые в соответствующих условиях, позволяют снизить риск получения травмы.
3. Не допускайте случайного запуска. Прежде чем подсоединять инструмент к источнику питания и/или аккумуляторной батарее, поднимать или переносить инструмент, убедитесь, что переключатель находится в выключенном положении. Переноска электроинструмента с пальцем на выключателе или подача питания на инструмент с включенным выключателем может привести к несчастному случаю.
4. Перед включением электроинструмента снимите с него все регулировочные инструменты и гаечные ключи. Гаечный или регулировочный ключ, оставшийся закрепленным на вращающейся детали, может привести к травме.
5. При эксплуатации устройства не тянитесь. Всегда сохраняйте устойчивое положение и равновесие. Это позволит лучше управлять электроинструментом в непредвиденных ситуациях.
6. Одевайтесь соответствующим образом. Не надевайте свободную одежду или украшения. Ваши волосы и одежда должны всегда находиться на расстоянии от движущихся деталей. Свободная одежда, украшения или длинные волосы могут попасть в движущиеся детали устройства.
7. Если электроинструмент оборудован системой удаления и сбора пыли, убедитесь, что она подключена и используется соответствующим образом. Использование пылесборника снижает вероятность возникновения рисков, связанных с пылью.
8. Не переоценивайте свои возможности и не пренебрегайте правилами техники безопасности, даже если вы часто работаете с инструментом. Небрежное обращение с инструментом может стать причиной серьезной травмы за доли секунды.
9. Во время работы с электроинструментом всегда надевайте защитные очки. Очки должны соответствовать ANSI Z87.1 для США, EN 166 для Европы, или AS/NZS 1336 для Австралии и Новой Зеландии. В Австралии и Новой Зеландии оператор также обязан носить защитную маску.

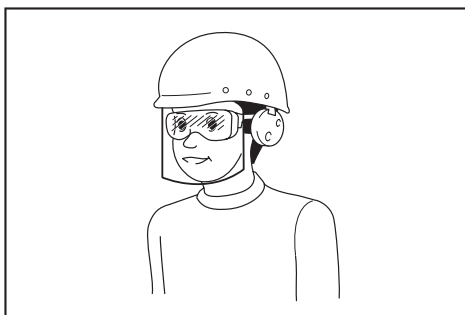

Ответственность за использование средств защиты операторами и другим персоналом вблизи рабочей зоны возлагается на работодателя.

## Эксплуатация и обслуживание электроинструмента

1. Не прилагайте излишних усилий к электроинструменту. Используйте инструмент, соответствующий выполняемой вами работе. Правильно подобранный электроинструмент позволит выполнить работу лучше и безопаснее с производительностью, на которую он рассчитан.
2. Не пользуйтесь электроинструментом с неисправным выключателем. Любой электроинструмент с неисправным выключателем опасен и должен быть отремонтирован.
3. Перед выполнением регулировок, сменной принадлежностей или хранением электроинструмента всегда отключайте его от источника питания и/или от аккумулятора или снимайте аккумулятор, если он является съемным. Такие превентивные меры предосторожности снижают риск случайного включения электроинструмента.
4. Храните электроинструменты в местах, недоступных для детей, и не позволяйте лицам, не знакомым с работой такого инструмента или не прочитавшим данные инструкции, пользоваться им. Электроинструмент опасен в руках неопытных пользователей.
5. Поддерживайте электроинструмент и дополнительные принадлежности в надлежащем состоянии. Убедитесь в соосности, отсутствии деформаций движущихся узлов, поломок каких-либо деталей или других дефектов, которые могут повлиять на работу электроинструмента. Если инструмент поврежден, отремонтируйте его перед использованием. Большое число несчастных случаев происходит из-за плохого ухода за электроинструментом.
6. Режущий инструмент всегда должен быть острым и чистым. Соответствующее обращение с режущим инструментом, имеющим острые режущие кромки, делает его менее подверженным деформациям, что позволяет лучше управлять им.

7. **Используйте электроинструмент, принадлежности, приспособления и насадки в соответствии с данными инструкциями и в целях, для которых он предназначен, учитывая при этом условия и вид выполняемой работы.** Использование электроинструмента не по назначению может привести к возникновению опасной ситуации.
8. **Рукоятки инструмента и специальные изолированные поверхности всегда должны быть сухими и чистыми и не содержать следов масла или смазки.** Скользкие рукоятки и специальные поверхности препятствуют соблюдению рекомендаций по технике безопасности в экстренных ситуациях.
9. **При использовании инструмента не надевайте рабочие перчатки, ткань которых инструмент может затянуть.** Затягивание ткани рабочих перчаток в движущиеся части инструмента может привести к травме.

#### **Эксплуатация и обслуживание электроинструмента, работающего на аккумуляторах**

1. **Заряжайте аккумулятор только зарядным устройством, указанным изготовителем.** Зарядное устройство, подходящее для одного типа аккумуляторов, может привести к пожару при его использовании с другим аккумуляторным блоком.
2. **Используйте электроинструмент только с указанными аккумуляторными блоками.** Использование других аккумуляторных блоков может привести к травме или пожару.
3. **Когда аккумуляторный блок не используется, храните его отдельно от металлических предметов, таких как скрепки, монеты, ключи, гвозди, шурупы или другие небольшие металлические предметы, которые могут привести к закорачиванию контактов аккумуляторного блока между собой.** Короткое замыкание между контактами аккумуляторного блока может привести к ожогам или пожару.
4. **При неправильном обращении из аккумуляторного блока может потечь жидкость.** Избегайте контакта с ней. В случае контакта с кожей промойте место контакта обильным количеством воды. В случае попадания в глаза обратитесь к врачу. Жидкость из аккумулятора может вызвать раздражение или ожоги.
5. **Не используйте поврежденные или модифицированные инструменты и аккумуляторные блоки.** Поврежденные или модифицированные аккумуляторы могут работать некорректно, что может привести к пожару, взрыву или травмированию.
6. **Не подвергайте аккумуляторный блок или инструмент воздействию огня или высокой температуры.** Воздействие огня или температуры выше 130 °C может привести к взрыву.
7. **Следуйте всем инструкциям по зарядке и не заряжайте аккумуляторный блок или инструмент при температурных условиях, выходящих за пределы диапазона, указанного в инструкции.** Зарядка ненадлежащим образом или при температурных условиях, выходящих за пределы указанного диапазона, может привести к повреждению батареи и повысить риск пожара.

#### **Сервисное обслуживание**

1. **Сервисное обслуживание электроинструмента должно проводиться только квалифицированным специалистом по ремонту и только с использованием идентичных запасных частей.** Это позволит обеспечить безопасность электроинструмента.
2. **Запрещается обслуживать поврежденные аккумуляторные блоки.** Обслуживание аккумуляторных блоков должен осуществлять только производитель или авторизованные поставщики услуг.
3. **Следуйте инструкциям по смазке и замене принадлежностей.**

### **Правила техники безопасности при эксплуатации аккумуляторного резчика резьбовых шпилек**

1. **Крепко держите инструмент.**
2. **Надежно закрепляйте обрабатываемую деталь.**
3. **Ваше лицо и руки должны находиться на расстоянии от движущихся частей.** Во время резания часть резьбовой шпильки может отлететь.
4. **При обработке резьбовых шпилек обязательно надевайте защитные перчатки.** Кромки и опилки обрабатываемой детали острые.
5. **Не кладите инструмент на опилки обрабатываемой детали.** Это может привести к повреждению и неисправности инструмента.
6. **При выполнении работ всегда занимайте устойчивое положение.** При использовании инструмента на высоте убедитесь в отсутствии людей внизу.
7. **Сразу после окончания работ не прикасайтесь к режущей кромке или обрабатываемой детали;** они могут быть очень горячими, что приведет к ожогам кожи.
8. **Не допускайте разрезания электрических проводов.** Это может привести к несчастному случаю с тяжелыми последствиями в результате поражения током.
9. **Чтобы не допустить падения резьбовой шпильки, крепко держите резьбовую шпильку во время и после резания.** В случае падения с большой высоты резьбовая шпилька может причинить тяжелую травму.
10. **Держите инструмент на безопасном расстоянии от своего тела.** Не используйте инструмент, если размеры рабочей зоны не позволяют находиться на безопасном расстоянии от инструмента.
11. **Не оставляйте инструмент на высоте или на потенциально неустойчивой поверхности.**

### **СОХРАНИТЕ ДАННЫЕ ИНСТРУКЦИИ.**

**⚠ОСТОРОЖНО:** НЕ ДОПУСКАЙТЕ, чтобы удобство или опыт эксплуатации данного устройства (полученный от многократного использования) доминировали над строгим соблюдением правил техники безопасности при обращении с этим устройством.

**НЕПРАВИЛЬНОЕ ИСПОЛЬЗОВАНИЕ** инструмента или несоблюдение правил техники безопасности, указанных в данном руководстве, может привести к тяжелой травме.

## Важные правила техники безопасности для работы с аккумуляторным блоком

1. Перед использованием аккумуляторного блока прочитайте все инструкции и предупреждающие надписи на (1) зарядном устройстве, (2) аккумуляторном блоке и (3) инструменте, работающем от аккумуляторного блока.
  2. Не разбирайте аккумуляторный блок.
  3. Если время работы аккумуляторного блока значительно сократилось, немедленно прекратите работу. В противном случае, может возникнуть перегрев блока, что приведет к ожогам и даже к взрыву.
  4. В случае попадания электролита в глаза промойте их обильным количеством чистой воды и немедленно обратитесь к врачу. Это может привести к потере зрения.
  5. Не замыкайте контакты аккумуляторного блока между собой:
    - (1) Не прикасайтесь к контактам какими-либо токопроводящими предметами.
    - (2) Не храните аккумуляторный блок в контейнере вместе с другими металлическими предметами, такими как гвозди, монеты и т. п.
    - (3) Не допускайте попадания на аккумуляторный блок воды или дождя.
- Замыкание контактов аккумуляторного блока между собой может привести к возникновению большого тока, перегреву, возможному ожогу и даже поломке блока.
6. Не храните инструмент и аккумуляторный блок в местах, где температура может достигать или превышать 50 °C (122 °F).
  7. Не бросайте аккумуляторный блок в огонь, даже если он сильно поврежден или полностью вышел из строя. Аккумуляторный блок может взорваться под действием огня.
  8. Не роняйте и не ударяйте аккумуляторный блок.
  9. Не используйте поврежденный аккумуляторный блок.

10. Входящие в комплект литий-ионные аккумуляторы должны эксплуатироваться в соответствии с требованиями законодательства об опасных товарах.

При коммерческой транспортировке, например, третьей стороной или экспедитором, необходимо нанести на упаковку специальные предупреждения и маркировку.

В процессе подготовки устройства к отправке обязательно проконсультируйтесь со специалистом по опасным материалам. Также соблюдайте местные требования и нормы. Они могут быть строже.

Закройте или закрепите разомкнутые контакты и упакуйте аккумулятор так, чтобы он не перемещался по упаковке.

11. Выполняйте требования местного законодательства относительно утилизации аккумуляторного блока.
12. Используйте аккумуляторы только с продукцией, указанной Makita. Установка аккумуляторов на продукцию, не соответствующую требованиям, может привести к пожару, перегреву, взрыву или утечке электролита.

## СОХРАНИТЕ ДАННЫЕ ИНСТРУКЦИИ.

**⚠ВНИМАНИЕ:** Используйте только фирменные аккумуляторные батареи Makita.

Использование аккумуляторных батарей, не произведенных Makita, или батарей, которые были подвергнуты модификациям, может привести к взрыву аккумулятора, пожару, травмам и повреждению имущества. Это также автоматически аннулирует гарантию Makita на инструмент и зарядное устройство Makita.

## Советы по обеспечению максимального срока службы аккумулятора

1. Заряжайте блок аккумуляторов перед его полной разрядкой. Обязательно прекратите работу с инструментом и зарядите блок аккумуляторов, если вы заметили снижение мощности инструмента.
2. Никогда не подзаряжайте полностью заряженный блок аккумуляторов. Перезарядка сокращает срок службы аккумулятора.
3. Заряжайте блок аккумуляторов при комнатной температуре в 10 - 40 °C (50 - 104 °F). Перед зарядкой горячего блока аккумуляторов дайте ему остыть.
4. Зарядите ионно-литиевый аккумуляторный блок, если вы не будете пользоваться инструментом длительное время (более шести месяцев).

# ОПИСАНИЕ ДЕТАЛЕЙ

## ► Рис.1

1	Плашка H	2	Плашка R	3	Возвратная ручка	4	Рукоятка
5	Блок аккумулятора	6	Режущая головка	7	Опорная стойка	8	Насос
9	Двигатель	-	-	-	-	-	-

## Тип плашки

Тип	Режущая головка (плашка H)	Режущий стержень (плашка R)
M8	M8H	M8R
M10	M10H	M10R
M12	M12H	M12R
W5/16	W5/16H	W5/16R
W3/8	W3/8H	W3/8R
W1/2	W1/2H	W1/2R

## ОПИСАНИЕ РАБОТЫ

**⚠ ВНИМАНИЕ:** Перед регулировкой или проверкой функций инструмента обязательно убедитесь, что он выключен и его аккумуляторный блок снят.

### Установка или снятие блока аккумуляторов

**⚠ ВНИМАНИЕ:** Обязательно выключайте инструмент перед установкой и извлечением аккумуляторного блока.

**⚠ ВНИМАНИЕ:** При установке и извлечении аккумуляторного блока крепко удерживайте инструмент и аккумуляторный блок. Если не соблюдать это требование, они могут выскользнуть из рук, что приведет к повреждению инструмента, аккумуляторного блока и травмированию оператора.

► Рис.2: 1. Красный индикатор 2. Кнопка 3. Блок аккумулятора

Для снятия аккумуляторного блока нажмите кнопку на лицевой стороне и извлеките блок.

Для установки аккумуляторного блока совместите выступ аккумуляторного блока с пазом в корпусе и задвиньте его на место. Устанавливайте блок до упора так, чтобы он зафиксировался на месте с небольшим щелчком. Если вы можете видеть красный индикатор на верхней части клавиши, адаптер аккумулятора не полностью установлен на месте.

**⚠ ВНИМАНИЕ:** Обязательно устанавливайте аккумуляторный блок до конца, чтобы красный индикатор не был виден. В противном случае аккумуляторный блок может выпасть из инструмента и нанести травму вам или другим людям.

**⚠ ВНИМАНИЕ:** Не прилагайте чрезмерных усилий при установке аккумуляторного блока. Если блок не двигается свободно, значит он вставлен неправильно.

## Система защиты инструмента/аккумулятора

На инструменте предусмотрена система защиты инструмента/аккумулятора. Она автоматически отключает питание двигателя для продления срока службы инструмента и аккумулятора. Инструмент автоматически остановится во время работы при возникновении указанных ниже ситуаций. В некоторых ситуациях загораются индикаторы.

### Защита от перегрузки

Если при текущем режиме эксплуатации инструмент/аккумулятор будет потреблять слишком большое количество тока, произойдет автоматический останов. В этом случае выключите инструмент и остановите работу, из-за которой произошла перегрузка инструмента. Затем включите инструмент для перезапуска.

### Защита от перегрева

При перегреве инструмента или аккумулятора происходит автоматический останов, а индикатор аккумулятора мигает около 60 секунд. В таком случае дайте инструменту остыть перед повторным включением.

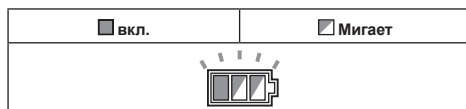

### Защита от переразрядки

При истощении заряда аккумулятора инструмент автоматически останавливается. Если устройство не работает даже после нажатия переключателей, снимите аккумуляторы с инструмента и зарядите их.

## Выключение защитной блокировки

Если постоянно срабатывает защитная система, происходит блокировка инструмента, а индикатор аккумулятора показывает следующее состояние.

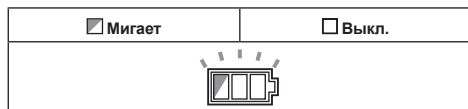















В таком случае инструмент не запустится даже при выключении и повторном включении. Чтобы выключить защитную блокировку, извлеките аккумулятор, установите его в зарядное устройство для аккумуляторов и дождитесь полной зарядки.

## Индикация оставшегося заряда аккумулятора

Только для блоков аккумулятора с индикатором

► Рис.3: 1. Индикаторы 2. Кнопка проверки

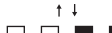
Нажмите кнопку проверки на аккумуляторном блоке для проверки заряда. Индикаторы загорятся на несколько секунд.





Индикаторы			Уровень заряда
 Горит	 Выкл.	 Мигает	
			от 75 до 100%
			от 50 до 75%
			от 25 до 50%
			от 0 до 25%
			Зарядите аккумуляторную батарею.
 	 		Возможно, аккумуляторная батарея неисправна.

**ПРИМЕЧАНИЕ:** В зависимости от условий эксплуатации и температуры окружающего воздуха индикация может незначительно отличаться от фактического значения.

## Индикация оставшейся емкости аккумулятора

При нажатии на триггерный переключатель на ЖК-дисплее отображается оставшаяся емкость аккумулятора. Оставшаяся емкость аккумулятора приведена в следующей таблице.

► Рис.4: 1. Индикатор аккумулятора

Состояние индикатора аккумуляторной батареи		Уровень заряда аккумулятора
 Вкл.	 Выкл.	
		от 50% до 100%
		от 20% до 50%
		от 0% до 20%

**ПРИМЕЧАНИЕ:** ЖК-дисплей гаснет примерно через одну минуту после отпускания триггерного переключателя.

**ПРИМЕЧАНИЕ:** Если ЖК-дисплей загорается и инструмент останавливается даже с заряженным блоком аккумулятора, необходимо дать блоку аккумулятора остыть. Если состояние не меняется, прекратите работу и передайте инструмент для ремонта в местный сервисный центр Makita.

## Действие выключателя

**ВНИМАНИЕ:** Перед установкой блока аккумулятора в инструмент обязательно убедитесь, что триггерный переключатель работает должным образом и возвращается в положение “ВЫКЛ.” при отпускании.

Чтобы разблокировать триггерный переключатель, нажмите стопорный рычаг со стороны А. Чтобы заблокировать триггерный переключатель, нажмите стопорный рычаг со стороны В. Всегда блокируйте триггерный переключатель, если он не используется.

Чтобы начать процесс резки, нажмите триггерный переключатель. Режущий стержень сдвинется к режущей головке. Если продолжать удерживать триггерный переключатель, режущий стержень выдвинется в крайнее переднее положение. После того как триггерный переключатель будет отпущен, режущий стержень автоматически вернется в исходное положение.

► Рис.5: 1. Триггерный переключатель  
2. Стопорный рычаг



## Использование опорной стойки

**ВНИМАНИЕ:** Всегда снимайте опорную стойку, если во время работы держите резчик резбовых шпилек в руках.

**ПРИМЕЧАНИЕ:** Опорная стойка изготовлена из каучука и предназначена для использования только в качестве опоры, не следует слишком сильно нажимать на нее во избежание ее деформации. Она может согнуться и стать непригодной для использования.

1. Установите опорную стойку на торец выравнивающего кожуха.
2. Установите опорную стойку ровным краем на опорную поверхность.

► **Рис.8:** 1. Торец выравнивающего кожуха  
2. Опорная стойка

## СБОРКА

**ВНИМАНИЕ:** Перед проведением каких-либо работ с инструментом обязательно убедитесь, что инструмент отключен, а блок аккумулятора снят.

### Снятие и установка плашек

**ПРИМЕЧАНИЕ:** При замене плашек следует убедиться в соблюдении следующих условий:

- Размер предназначенной для резки резбовой шпильки соответствует размеру плашек. (Размер плашек указан на плашках.)
- Плашки Н и R установлены в правильном положении. Плашку Н (с маркировкой, например, W 3/8 Н) следует установить со стороны режущей головки, а плашку R (с маркировкой W 3/8 R) – со стороны режущего стержня. Всегда используйте одну пару плашек.

Неправильная установка плашек может привести к поломке плашек и инструмента.

► **Рис.7:** 1. Режущая головка 2. Болт головки  
3. Плашка Н 4. Болт стержня 5. Плашка R  
6. Режущий стержень

1. Вывинтите болт головки и болт стержня из плашек Н и R шестигранным ключом, который входит в комплект поставки.
2. Очистите места установки плашек от грязи и посторонних предметов.
3. Выберите пару плашек, соответствующих размеру резбовой шпильки, и присоедините плашку Н к режущей головке, а плашку R – к режущему стержню. После установки плашек надежно затяните болт головки и болт стержня.

**ПРИМЕЧАНИЕ:** У надежно затянутых плашек Н и R должен присутствовать небольшой люфт. Если люфт отсутствует, снимите плашки и очистите места их установки от грязи и мусора. В случае установки плашек Н и R в загрязненные места крепления резка может привести к образованию сколов или повреждению плашек.

## ЭКСПЛУАТАЦИЯ

**ОСТОРОЖНО:** Перечисленные ниже виды резки могут привести к поломке плашек или других частей и разлету их обломков. Поскольку это может привести к серьезным травмам, выполнение таких операций категорически запрещается.

- Резка с превышением допустимых параметров материалов (см. ТЕХНИЧЕСКИЕ ХАРАКТЕРИСТИКИ).
- Резка с использованием плашек, размер которых не соответствует размеру резбовой шпильки.
- Резка каких бы то ни было материалов (круглого или квадратного сечения и т.п.) кроме резбовых шпилек.

**ВНИМАНИЕ:** Перед резкой проверьте размер резбовой шпильки и используйте плашки соответствующего размера. Несовпадение размеров может привести к повреждению или поломке плашек и к выходу инструмента из строя.

► **Рис.8:** 1. Режущая головка 2. Резбовая шпилька  
3. Плашка Н (фигурная плашка на режущей головке) 4. Плашка R (подвижная плашка на режущем стержне)

1. Выровняйте резбу резбовой шпильки, которую необходимо разрезать, относительно канавок плашки Н на режущей головке.

**ПРИМЕЧАНИЕ:** Если резба резбовой шпильки не будет выровнена относительно канавок плашки Н, это может привести к повреждению или сколам плашки.

2. Нажмите триггерный переключатель. Режущий стержень движется вперед и разрезает резбовую шпильку.
3. После завершения резки продолжайте удерживать триггерный переключатель. Режущий стержень выдвинется в крайнее переднее положение.
4. Отпустите триггерный переключатель. Режущий стержень автоматически вернется в исходное положение.

**ПРИМЕЧАНИЕ:** Деформированные или сколотые плашки следует немедленно заменить. Использование таких плашек приводит к образованию заусенцев. Кроме того, они создают дополнительную нагрузку на инструмент и могут вызвать его поломку.

**ПРИМЕЧАНИЕ:** Не обрезайте резьбовые шпильки слишком коротко. Обрезка до длины, меньшей толщины плашек (13 мм (33/64 дюйма)), может привести к повреждению или сколам плашек.

- **Рис.9:** 1. Плашка H 2. Резьбовая шпилька  
3. Плашка R 4. Толщина плашки (13 мм (33/64 дюйма)) 5. Длина резки (13 мм (33/64 дюйма) или более)

**ПРИМЕЧАНИЕ:** Обрезанная резьбовая шпилька должна легко входить в гайку. Однако в зависимости от материала или класса точности (сорта) резьбовой шпильки может возникнуть необходимость в удалении заусенцев с начальных точек резьбы напильником или другими средствами, чтобы обеспечить вхождение шпильки в гайку.

## Преращение резания в средней части детали

Если нужно остановить режущий стержень на середине хода и вернуть его в исходное положение, поверните возвратную ручку против часовой стрелки (на пол-оборота) и ослабьте ее. Режущий стержень вернется в исходное положение.

- **Рис.10:** 1. Возвратная ручка

Для резки в нормальном режиме затяните возвратную ручку, повернув ее по часовой стрелке.

**ПРИМЕЧАНИЕ:** Не отвинчивайте и не затягивайте возвратную ручку больше, чем это необходимо. Откручивание возвратной ручки больше чем на полтора оборота против часовой стрелки может привести к утечке масла. Будьте осторожны: недостаток масла может привести к отказу инструмента.

## ОБСЛУЖИВАНИЕ

**ВНИМАНИЕ:** Перед проведением проверки или работ по техобслуживанию всегда проверяйте, что инструмент выключен, а блок аккумуляторов снят.

**ПРИМЕЧАНИЕ:** Запрещается использовать бензин, растворители, спирт и другие подобные жидкости. Это может привести к обесцвечиванию, деформации и трещинам.

Для обеспечения БЕЗОПАСНОСТИ и НАДЕЖНОСТИ оборудования ремонт, любое другое техобслуживание или регулировку необходимо производить в уполномоченных сервис-центрах Makita или сервис-центрах предприятия с использованием только сменных частей производства Makita.

## Долив масла

Положите инструмент на пол отверстием для заливки масла вверх. Обязательно убедитесь в том, что инструмент выключен и режущий стержень находится в исходном положении.

Ослабьте и вывинтите болт отверстия для заливки масла. Если масла недостаточно, залейте в инструмент указанное масло для гидравлических систем до максимальной отметки отверстия для заливки масла, после чего затяните болт. Если масло вытекает, немедленно вытрите избыток масла.

**ПРИМЕЧАНИЕ:** Используйте масло Makita Hydraulic Oil или JX Nikko Nisseki Energy Super Highland #46. Не используйте для заправки инструмента другие виды масла. Несоблюдение этого требования может привести к порче прокладок и других частей и к поломке инструмента.

## ДОПОЛНИТЕЛЬНЫЕ ПРИНАДЛЕЖНОСТИ

**ВНИМАНИЕ:** Данные принадлежности или приспособления рекомендуются для использования с инструментом Makita, указанным в настоящем руководстве. Использование других принадлежностей или приспособлений может привести к получению травмы. Используйте принадлежность или приспособление только по указанному назначению.

Если вам необходимо содействие в получении дополнительной информации по этим принадлежностям, свяжитесь с вашим сервис-центром Makita.

- Плашки
- Оригинальный аккумулятор и зарядное устройство Makita

**ПРИМЕЧАНИЕ:** Некоторые элементы списка могут входить в комплект инструмента в качестве стандартных приспособлений. Они могут отличаться в зависимости от страны.



**Makita Europe N.V.** Jan-Baptist Vinkstraat 2,  
3070 Kortenberg, Belgium

**Makita Corporation** 3-11-8, Sumiyoshi-cho,  
Anjo, Aichi 446-8502 Japan

[www.makita.com](http://www.makita.com)

DSC121-SE8L-1803  
EN, SV, NO, FI, LV,  
LT, ET, RU  
20190225