

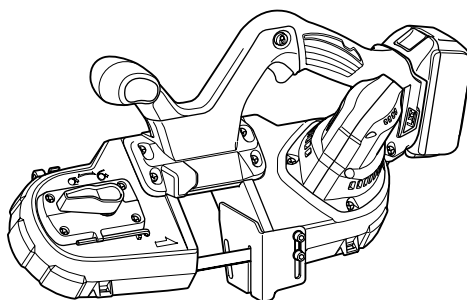

GB	Cordless Portable Band Saw	INSTRUCTION MANUAL
S	Sladdlös portabel bandsåg	BRUKSANVISNING
N	Batteridrevet bærbar båndsaag	BRUKSANVISNING
FIN	Langaton kannettava vannesaha	KÄYTTÖOHJE
LV	Bezvada pārnēsājams lentzāģis	LIETOŠANAS INSTRUKCIJA
LT	Nešiojamas juostinis pjūklas be jungiamųjų laidų	NAUDOJIMO INSTRUKCIJA
EE	Teisaldatav juhtmeta lintsaag	KASUTUSJUHEND
RUS	Аккумуляторная ленточная пила	РУКОВОДСТВО ПО ЭКСПЛУАТАЦИИ

DPB181

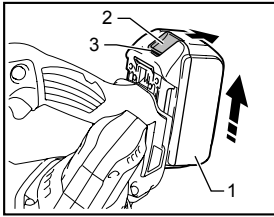



1 014186

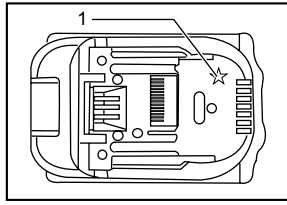

2 012128

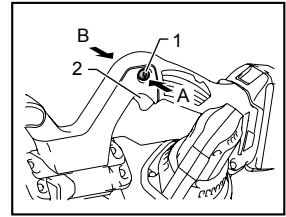

3 014187

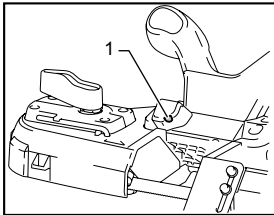

4 014188

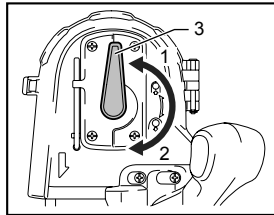

5 014189

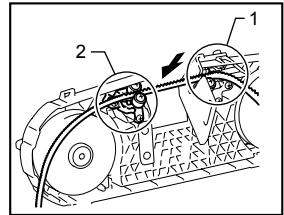

6 014190

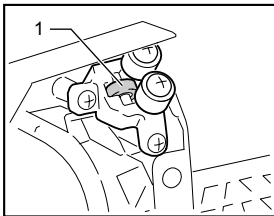

7 014236

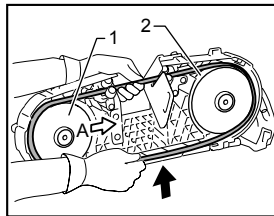

8 014947

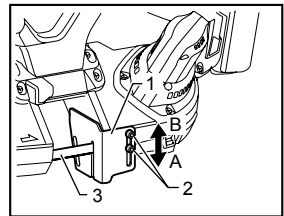

9 014192

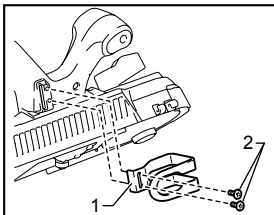

10 014196

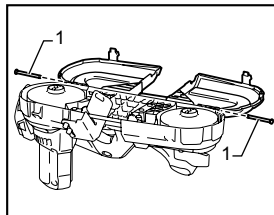

11 014198

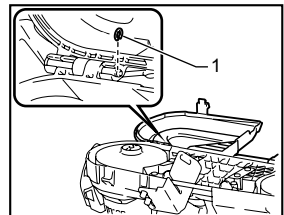

12 014197

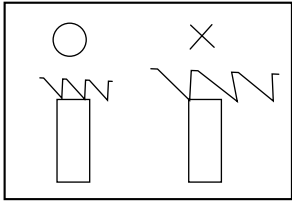

13

007316

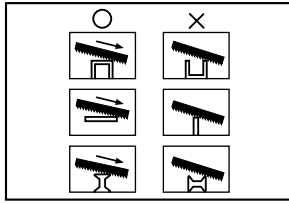

14

004747

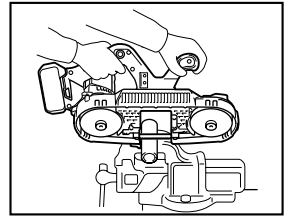

15

014195

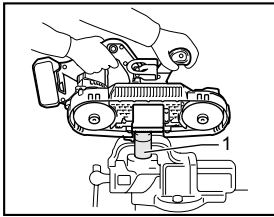

16

014193

ENGLISH (Original instructions)

Explanation of general view

1-1. Battery cartridge	5-2. Loosen	9-2. Screws
1-2. Button	5-3. Lever	9-3. Blade
1-3. Red indicator	6-1. Lower holder	10-1. Hook
2-1. Star marking	6-2. Upper holder	10-2. Screws
3-1. Trigger-lock button	7-1. Bottom bearing	11-1. Axis
3-2. Switch trigger	8-1. Wheel	12-1. Stop ring
4-1. Lamp	8-2. Rubber tire	16-1. Cutting wax
5-1. Tighten	9-1. Stopper plate	

SPECIFICATIONS

Model		DPB181
Max. cutting capacity	Round workpiece	64 mm dia.
	Rectangular workpiece	64 mm x 64 mm
Blade speed		3.2 m/s
Blade size	Length	835 mm
	Width	13 mm
	Thickness	0.5 mm
Overall dimensions (L x W x H)		468 mm x 197 mm x 233 mm
Net weight		3.2 kg
Rated voltage		D.C. 18 V

- Due to our continuing program of research and development, the specifications herein are subject to change without notice.
- Specifications and battery cartridge may differ from country to country.
- Weight, with battery cartridge, according to EPTA-Procedure 01/2003

ENE088-1

Intended use

The tool is intended for cutting in plastic and ferrous materials.

ENG905-1

Noise

The typical A-weighted noise level determined according to EN60745:

Sound pressure level (L_{pA}) : 78 dB (A)

Uncertainty (K) : 1.5 dB (A)

The noise level under working may exceed 80 dB (A).

Wear ear protection

ENG900-1

Vibration

The vibration total value (tri-axial vector sum) determined according to EN60745:

Work mode : cutting metal

Vibration emission ($a_{h,CM}$) : 2.5 m/s² or less

Uncertainty (K) : 1.5 m/s²

ENG901-1

- The declared vibration emission value has been measured in accordance with the standard test method and may be used for comparing one tool with another.
- The declared vibration emission value may also be used in a preliminary assessment of exposure.

WARNING:

- The vibration emission during actual use of the power tool can differ from the declared emission value depending on the ways in which the tool is used.
- Be sure to identify safety measures to protect the operator that are based on an estimation of exposure in the actual conditions of use (taking account of all parts of the operating cycle such as the times when the tool is switched off and when it is running idle in addition to the trigger time).

ENH101-17

For European countries only

EC Declaration of Conformity

Makita declares that the following Machine(s):

Designation of Machine:

Cordless Portable Band Saw

Model No./ Type: DPB181

Conforms to the following European Directives:

2006/42/EC

They are manufactured in accordance with the following standard or standardized documents:

EN60745

The Technical file in accordance with 2006/42/EC is available from:

Makita, Jan-Baptist Vinkstraat 2, 3070, Belgium



000331

Yasushi Fukaya
Director

Makita, Jan-Baptist Vinkstraat 2, 3070, Belgium

GEA010-1

General Power Tool Safety Warnings

⚠ WARNING Read all safety warnings and all instructions. Failure to follow the warnings and instructions may result in electric shock, fire and/or serious injury.

Save all warnings and instructions for future reference.

GEB065-2

CORDLESS PORTABLE BAND SAW SAFETY WARNINGS

1. Hold power tool by insulated gripping surfaces, when performing an operation where the cutting accessory may contact hidden wiring. Cutting accessories contacting a "live" wire may make exposed metal parts of the power tool "live" and could give the operator an electric shock.
2. Use only blades which are listed in "SPECIFICATIONS".
3. Check the blade carefully for cracks or damage before operation. Replace cracked or damaged blade immediately.
4. Secure the workpiece firmly. When cutting a bundle of workpieces, be sure that all workpieces are secured together firmly before cutting.
5. Cutting workpieces covered with oil can cause the blade to come off unexpectedly. Wipe off all excess oil from workpieces before cutting.
6. Never use the cutting oil as a cutting lubricant. Use only Makita cutting wax.
7. Do not wear gloves during operation.
8. Hold the tool firmly with both hands.
9. Keep hands away from rotating parts.
10. When cutting metal, be cautious of hot flying chips.
11. Do not leave the tool running unattended.
12. Do not touch the blade or the workpiece immediately after operation; they may be extremely hot and could burn your skin.

SAVE THESE INSTRUCTIONS.

⚠WARNING:

DO NOT let comfort or familiarity with product (gained from repeated use) replace strict adherence to safety rules for the subject product. MISUSE or failure to follow the safety rules stated in this instruction manual may cause serious personal injury.

ENC007-8

IMPORTANT SAFETY INSTRUCTIONS

FOR BATTERY CARTRIDGE

1. Before using battery cartridge, read all instructions and cautionary markings on (1) battery charger, (2) battery, and (3) product using battery.
2. Do not disassemble battery cartridge.
3. If operating time has become excessively shorter, stop operating immediately. It may result in a risk of overheating, possible burns and even an explosion.
4. If electrolyte gets into your eyes, rinse them out with clear water and seek medical attention right away. It may result in loss of your eyesight.
5. Do not short the battery cartridge:
 - (1) Do not touch the terminals with any conductive material.
 - (2) Avoid storing battery cartridge in a container with other metal objects such as nails, coins, etc.
 - (3) Do not expose battery cartridge to water or rain.

A battery short can cause a large current flow, overheating, possible burns and even a breakdown.
6. Do not store the tool and battery cartridge in locations where the temperature may reach or exceed 50 ° C (122 ° F).
7. Do not incinerate the battery cartridge even if it is severely damaged or is completely worn out. The battery cartridge can explode in a fire.
8. Be careful not to drop or strike battery.
9. Do not use a damaged battery.
10. Follow your local regulations relating to disposal of battery.

SAVE THESE INSTRUCTIONS.

Tips for maintaining maximum battery life

1. Charge the battery cartridge before completely discharged.
Always stop tool operation and charge the battery cartridge when you notice less tool power.
2. Never recharge a fully charged battery cartridge.
Overcharging shortens the battery service life.
3. Charge the battery cartridge with room temperature at 10 ° C - 40 ° C (50 ° F - 104 ° F). Let a hot battery cartridge cool down before charging it.
4. Charge the battery cartridge once in every six months if you do not use it for a long period of time.

FUNCTIONAL DESCRIPTION

⚠CAUTION:

- Always be sure that the tool is switched off and the battery cartridge is removed before adjusting or checking function on the tool.

Installing or removing battery cartridge

Fig.1

⚠CAUTION:

- Always switch off the tool before installing or removing of the battery cartridge.
- **Hold the tool and the battery cartridge firmly when installing or removing battery cartridge.** Failure to hold the tool and the battery cartridge firmly may cause them to slip off your hands and result in damage to the tool and battery cartridge and a personal injury.

To remove the battery cartridge, slide it from the tool while sliding the button on the front of the cartridge.

To install the battery cartridge, align the tongue on the battery cartridge with the groove in the housing and slip it into place. Insert it all the way until it locks in place with a little click. If you can see the red indicator on the upper side of the button, it is not locked completely.

⚠CAUTION:

- Always install the battery cartridge fully until the red indicator cannot be seen. If not, it may accidentally fall out of the tool, causing injury to you or someone around you.
- Do not install the battery cartridge forcibly. If the cartridge does not slide in easily, it is not being inserted correctly.

Battery protection system (Lithium-ion battery with star marking)

Fig.2

Lithium-ion batteries with a star marking are equipped with a protection system. This system automatically cuts off power to the tool to extend battery life.

The tool will automatically stop during operation if the tool and/or battery are placed under one of the following conditions:

- **Overloaded:**
The tool is operated in a manner that causes it to draw an abnormally high current.
In this situation, release the switch trigger on the tool and stop the application that caused the tool to become overloaded. Then pull the switch trigger again to restart.
If the tool does not start, the battery is overheated. In this situation, let the battery cool before pulling the switch trigger again.
- **Low battery voltage:**
The remaining battery capacity is too low and the tool will not operate. In this situation, remove and recharge the battery.

Switch action

Fig.3

⚠CAUTION:

- Before installing the battery cartridge into the tool, always check to see that the switch trigger actuates properly and returns to the "OFF" position when released.

To prevent the switch trigger from accidentally pulled, the trigger-lock button is provided.

To start the tool, press the trigger-lock button from B side and pull the switch trigger.

Release the switch trigger to stop. After use, always press in the trigger-lock button from A side.

Lighting up the lamp

⚠CAUTION:

- Do not look in the light or see the source of light directly.

Fig.4

Pull the switch trigger to light up the lamp. The lamp keeps on lighting while the switch trigger is being pulled. The lamp goes out just after releasing the trigger.

NOTICE:

- Do not apply impact to the lamp, which may cause damage or shorted service time to it.
- Use a dry cloth to wipe the dirt off the lens of lamp. Be careful not to scratch the lens of lamp, or it may lower the illumination.
- Do not use thinner or gasoline to clean the lamp. Such solvents may damage it.

ASSEMBLY

⚠CAUTION:

- Always be sure that the tool is switched off and the battery cartridge is removed before carrying out any work on the tool.

Installing or removing the blade

⚠CAUTION:

- Oil on the blade can cause the blade to slip or come off unexpectedly. Wipe off all excess oil with a cloth before installing the blade.
- Always wear protective gloves when handling the blade.
- Use caution when handling the blade to avoid cut by the sharp edge of the blade teeth.
- Keep your body away from the blade area when checking the blade movement.
- When turning the blade tightening lever clockwise to release the tension on the blade, point the tool downward because the blade may come off unexpectedly.

Fig.5

To install the blade:

1. Turn the blade tightening lever clockwise until it stops to loosen the wheel.
2. Match the direction of the arrows on the blade and on the wheels.

Fig.6

Fig.7

3. Insert the non-serrated side of the blade into the upper holder and lower holder. Make sure the blade in both upper and lower holder touches to the bottom bearings.

Fig.8

4. With pressing the middle part of the blade, position the blade around one wheel. Moving the wheel to A side makes it easier to do so.
5. Position the blade on another wheel similarly.
6. Position the edge of the blade on rubber tire.
7. Hold the blade in place and turn the blade-tightening lever counterclockwise until it stops. This places proper tension on the blade.

Make sure that the blade is correctly positioned around the wheels.

Start and stop the tool two or three times to make sure that the blade runs properly on the wheels.

To remove the blade, follow the installation procedure in reverse.

Adjusting the stopper plate position

Fig.9

In the ordinary operation, protrude the stopper plate to the A side fully.

When the stopper plate strikes against the obstacles like a wall or the like at the finishing of a cut, loosen two screws and slide it to the B side in the figure.

After sliding the stopper plate, secure it by tightening two screws firmly.

Hook (Optional accessory)

Fig.10

Hook is useful for hanging the tool. Hang tool on a pipe vice or other suitable, stable structure.

To install the hook, set the hook alongside the groove and tighten it with two screws.

Wheel cover (optional accessory)

To install the wheel cover:

1. Put together the hinges of the wheel cover and the tool.

Fig.11

2. Insert the axes.

Fig.12

3. Fasten the axes by the stop rings.
4. Lock the wheel cover.

NOTICE:

When opening the wheel cover, press and open both the stoppers simultaneously. Opening only one stopper may cause crack on the wheel cover.

OPERATION

CAUTION:

- **Always hold front and rear handle. Never hold the tool body or guards.** Hands may slip from these locations and contact blade. Contact with the blade may result in personal injury.
- Make sure to hold the tool firmly when turning on or off the tool or when cutting. Otherwise the tool may fall and cause personal injury.

Fig.13

For stable cut, always keep at least two teeth in the cut.

Fig.14

Select the proper cutting position for your workpiece by referring to the figure.

Fig.15

Hold the tool with both hands as shown in the figure. Before turning on the tool, always make sure that the stopper plate contacts the workpiece and the blade is clear of the workpiece.

Turn the tool on and wait until the blade attains full speed. Gently lower the blade into the cut. The weight of the tool or slightly pressing the tool will supply adequate pressure for the cutting. Do not force the tool. As you reach the end of a cut, release pressure and lift it slightly so that it will not fall against the workpiece.

NOTICE:

- Applying excessive pressure to the tool or twisting of the blade may cause bevel cutting or damage to the blade.
- When not using the tool for a long period of time, remove the blade from the tool.
- If the tool is operated continuously until the battery cartridge has discharged, allow the tool to rest for 15 minutes before proceeding with a fresh battery.

Cutting lubricant

CAUTION:

- Never use cutting oil or apply excessive amount of wax to the blade. It may cause the blade to slip or come off unexpectedly.
- When cutting cast iron, do not use any cutting wax.

Fig.16

When cutting metals, use Makita cutting wax as a cutting lubricant. To apply the cutting wax to the blade teeth, remove a cap of the cutting wax, start the tool and cut into the cutting wax as shown in the figure.

MAINTENANCE

CAUTION:

- Always be sure that the tool is switched off and the battery cartridge is removed before attempting to perform inspection or maintenance.

Cleaning

CAUTION:

- Never use gasoline, benzene, thinner, alcohol or the like. Discoloration, deformation or cracks may result.
- Wax and chips on the tires may cause the blade to slip and come off unexpectedly. Use a dry cloth to remove wax and chips from the tires.

After use, remove wax, chips and dust from the tool, wheel tires and blade.

Replacing tires on wheels

Replace the tires when the blade slips or does not track properly because of badly worn tires.

To maintain product SAFETY and RELIABILITY, repairs, any other maintenance or adjustment should be performed by Makita Authorized Service Centers, always using Makita replacement parts.

OPTIONAL ACCESSORIES

CAUTION:

- These accessories or attachments are recommended for use with your Makita tool specified in this manual. The use of any other accessories or attachments might present a risk of injury to persons. Only use accessory or attachment for its stated purpose.

If you need any assistance for more details regarding these accessories, ask your local Makita Service Center.

- Band saw blades
- Hex wrench 4
- Cutting wax
- Hook
- Wheel cover
- Makita genuine battery and charger

NOTE:

- Some items in the list may be included in the tool package as standard accessories. They may differ from country to country.

SVENSKA (Originalbruksanvisning)

Förklaring till översiktsbilderna

1-1. Batterikassett	5-2. Lossa	9-2. Skruvar
1-2. Knapp	5-3. Spak	9-3. Kniv
1-3. Röd indikator	6-1. Nedre hållare	10-1. Krok
2-1. Stjärnmarkering	6-2. Övre hållare	10-2. Skruvar
3-1. Låsknapp för avtryckaren	7-1. Bottenlager	11-1. Axel
3-2. Avtryckare	8-1. Hjul	12-1. Stoppring
4-1. Lampa	8-2. Gummidäck	16-1. Skärvox
5-1. Dra fast	9-1. Stopplatta	

SPECIFIKATIONER

Modell		DPB181
Max. skärkapacitet	Runt arbetsstycke	64 mm diam.
	Rektangulärt arbetsstycke	64 mm x 64 mm
Bladhastighet		3,2 m/s
Bladstorlek	Längd	835 mm
	Bredd	13 mm
	Tjocklek	0,5 mm
Mått (L x B x H)		468 mm x 197 mm x 233 mm
Vikt		3,2 kg
Märkspänning		18 V likström

- På grund av vårt pågående program för forskning och utveckling kan dessa specifikationer ändras utan föregående meddelande.
- Specifikationer och batterikassett kan variera från land till land.
- Vikt med batterikassett i enlighet med EPTA-procedur 01/2003

ENE088-1

Avsedd användning

Maskinen är avsedd för sågning av plast och järnhaltiga material.

ENG905-1

Buller

Typiska A-vägdga bullernivån är mätt enligt EN60745:

Ljudtrycksnivå (L_{pA}): 78 dB (A)

Måttolerans (K): 1,5 dB (A)

Bullernivån vid arbete kan överstiga 80 dB (A).

Använd hörselskydd

ENG900-1

Vibration

Vibrationens totalvärde (tre-axlars vektorsumma) mätt enligt EN60745:

Arbetsläge: metallsågning

Vibrationsemission ($a_{n,CM}$): 2,5 m/s² eller mindre

Måttolerans (K): 1,5 m/s²

ENG901-1

- Det deklarerade vibrationsemissionsvärdet har uppmätts i enlighet med standardtestmetoden och kan användas för jämförandet av en maskin med en annan.
- Det deklarerade vibrationsemissionsvärdet kan också användas i preliminär bedömning av exponering för vibration.

VARNING!

- Vibrationsemissionen under faktisk användning av maskinen kan skilja sig från det deklarerade emissionsvärdet, beroende på hur maskinen används.
- Se till att hitta säkerhetsåtgärder som kan skydda användaren och som grundar sig på en uppskattning av exponering i verkligheten (ta med i beräkningen alla delar av användandet såsom antal gånger maskinen är avstängd och när den körs på tomgång samt då startomkopplaren används).

ENH101-17

Gäller endast Europa

EU-konformitetsdeklaration

Makita försäkrar att följande maskiner:

Maskinbeteckning:

Sladdlös portabel bandsåg

Modellnummer/Typ: DPB181

Följer följande EU-direktiv:

2006/42/EC

De är tillverkade i enlighet med följande standard eller standardiseringsdokument:

EN60745

Den tekniska dokumentationen i enlighet med 2006/42/EG finns tillgänglig från:

Makita, Jan-Baptist Vinkstraat 2, 3070, Belgium

9.4.2013



Yasushi Fukaya
Direktör

Makita, Jan-Baptist Vinkstraat 2, 3070, Belgium

000331

GEA010-1

Allmänna säkerhetsvarningar för maskin

⚠ VARNING Läs igenom alla säkerhetsvarningar och instruktioner. Underlåtenhet att följa varningar och instruktioner kan leda till elektrisk stöt, brand och/eller allvarliga personskador.

Spara alla varningar och instruktioner för framtida referens.

GEB065-2

SÄKERHETSVARNINGAR FÖR SLADDLÖS PORTABEL BANDSÅG

1. Håll i maskinens isolerade greppytor när det finns risk för att skärbladet kan komma i kontakt med en **dold ledning**. Om skärbladet kommer i kontakt med en strömförande ledning kan maskinens metalldelar bli strömförande och ge operatören en elektrisk stöt.
2. Använd endast band som anges i "SPECIFIKATIONER".
3. Kontrollera noga före användning att sågbladet inte har sprickor eller är skadat. Byt omedelbart ut ett skadat eller sprucket sågblad.
4. Sätt fast arbetsstycket ordentligt. Om flera arbetsstycken ska sågas samtidigt måste de först spännas ihop ordentligt.
5. Om oljiga arbetsstycken sågas kan bladet lossna på ett oväntat sätt. Torka bort all överflödiga olja före sågning.
6. Använd aldrig skärolja som smörjmedel. Använd endast Makitas skärvar.
7. Använd inte handskar under arbetet.
8. Håll maskinen stadigt med båda händerna.
9. Håll händerna på avstånd från roterande delar.
10. Se upp för skärspån vid sågning i metall.
11. Lämna inte maskinen oövervakad när den är igång.
12. Rör inte vid bladet eller arbetsstycket omedelbart efter användning eftersom de kan vara mycket heta och orsaka brännskador.

SPARA DESSA ANVISNINGAR.

⚠ VARNING!

GLÖM INTE att noggrant följa säkerhetsanvisningarna för maskinen även efter det att du har blivit van att använda den. **OVARSAM** hantering eller underlåtenhet att följa säkerhetsanvisningarna i denna bruksanvisning kan leda till allvarliga personskador.

ENC007-8

VIKTIGA SÄKERHETSANVISNINGAR

FÖR BATTERIKASSETT

1. Innan batterikassetten används ska alla instruktioner och varningsmärken på (1) batteriladdaren, (2) batteriet och (3) produkten läsas.
2. Montera inte isär batterikassetten.
3. Om drifttiden blivit avsevärt kortare ska användningen avbrytas omedelbart. Det kan uppstå överhettning, brännskador och t o m en explosion.
4. Om du får elektrolyt i ögonen ska de sköljas med rent vatten och läkare uppsöka omedelbart. Det finns risk för att synen förloras.
5. Kortslut inte batterikassetten.
 - (1) Rör inte vid polerna med något strömförande material.
 - (2) Undvik att förvara batterikassetten tillsammans med andra metallobjekt som t ex spikar, mynt etc.
 - (3) Skydda batteriet mot vatten och regn.Ett kortslutet batteri kan orsaka ett stort strömflöde, överhettning, risk för brännskador och maskinen kan till och med gå sönder.
6. Förvara inte maskinen och batterikassetten på platser där temperaturen kan nå eller överstiga 50 ° C (122 ° F).
7. Bränn inte upp batterikassetten även om den är svårt skadat eller helt utsliten. Batterikassetten kan explodera i öppen eld.
8. Var försiktig så att du inte råkar tappa batteriet och utsätt det inte för stötar.
9. Använd inte ett skadat batteri.
10. Följ lokala föreskrifter beträffande avfallshantering av batteriet.

SPARA DESSA ANVISNINGAR.

Tips för att uppnå batteriets maximala livslängd

1. Ladda batterikassetten innan den är helt urladdad.
Sluta att använda maskinen och ladda batterikassetten när du märker att kraften avtar.
2. Ladda aldrig en fulladdad batterikassett.
Överladdning förkortar batteriets livslängd.
3. Ladda batterikassetten vid rumstemperaturer mellan 10 ° C och 40 ° C (50 ° F - 104 ° F). Låt en varm batterikassett svalna innan den laddas.
4. Ladda batterikassetten om du inte har använt den på mer än sex månader.

FUNKTIONSBESKRIVNING

⚠FÖRSIKTIGT!

- Se alltid till att maskinen är avstängd och batterikassetten borttagen innan du justerar eller kontrollerar maskinens funktioner.

Montera eller demontera batterikassetten

Fig.1

⚠FÖRSIKTIGT!

- Stäng alltid av maskinen innan du monterar eller tar bort batterikassetten.
- **Håll stadigt i maskinen och batterikassetten när du installerar eller tar bort batterikassetten.** Om du inte håller stadigt i maskinen och batterikassetten kan de halka ur dina händer och skadas samt orsaka personskada.

Ta bort batterikassetten genom att skjuta ner knappen på kassetten framsida samtidigt som du drar ut batterikassetten.

Sätt i batterikassetten genom att rikta in tungan på batterikassetten mot spåret i höljet och skjut den på plats. Tryck in batterikassetten ordentligt tills den låser fast med ett klick. Om du kan se den röda indikatorn på knappens ovansida är batterikassetten inte låst ordentligt.

⚠FÖRSIKTIGT!

- Sätt alltid i batterikassetten helt tills den röda indikatorn inte längre syns. I annat fall kan den oväntat falla ur maskinen och skada dig eller någon annan.
- Montera inte batterikassetten med våld. Om kassetten inte lätt glider på plats är den felinsatt.

Batteriskyddssystem (litium-ion-batteri med stjärnmarkering)

Fig.2

Litium-ion-batterier med en stjärnmarkering är utrustade med ett skyddssystem. Detta system bryter automatiskt strömmen till maskinen för att förlänga batteriets livslängd.

Maskinen stanna automatiskt under användningen om maskinen och/eller batteriet hamnar i en av följande situationer:

- **Överbelastad:**
Maskinen används på ett sätt som orsakar att den förbrukar onormalt mycket ström.
I detta läge släpper du avtryckaren på maskinen och stoppar aktiviteten som orsakar att maskinen blir överbelastad. Tryck sedan in avtryckaren igen för att starta om.
Om maskinen inte startar är batteriet överhettat. Låt då batteriet svalna innan du trycker in avtryckaren igen.

- Batterispänningen faller:
Den kvarvarande batterikapaciteten är för låg och maskinen fungerar inte. I detta läge tar du bort batteriet och laddar det.

Avtryckarens funktion

Fig.3

⚠FÖRSIKTIGT!

- Innan du monterar batterikassetten i maskinen ska du alltid kontrollera att avtryckaren fungerar och återgår till läget "OFF" när du släpper den.

Startspärren förhindrar att maskinen startas oavsiktligt.

Tryck in startspärren från sidan B och tryck sedan på avtryckaren för att starta maskinen.

Släp på avtryckaren att stanna maskinen. Tryck in startspärren från sidan A efter användning.

Tända lamporna

⚠FÖRSIKTIGT!

- Titta inte in i ljuset eller direkt i ljuskällan.

Fig.4

Tryck på avtryckaren för att tända lampan. Lampan lyser medan du håller in avtryckaren. Lampan slocknar precis efter att du släppt avtryckaren.

OBS:

- Akta lampan för stötar då detta kan skada den eller förkorta dess livslängd.
- Använd en torr trasa för att torka bort smuts från lampglaset. Var försiktig så att inte lampglaset repas eftersom ljuset då kan bli svagare.
- Använd inte thinner eller bensin för att rengöra lampan. Sådana lösningsmedel kan skada den.

MONTERING

⚠FÖRSIKTIGT!

- Se alltid till att maskinen är avstängd och batterikassetten borttagen innan du underhåller maskinen.

Sätta fast eller ta bort sågbladet

⚠FÖRSIKTIGT!

- Olja på bladet kan göra att det halkar eller lossnar. Torka bort all överflödigt olja med en trasa innan du sätter fast bladet.
- Bär alltid skyddshandskar när du hanterar bandet.
- Var försiktig när du hanterar bandet så att du inte skär dig på de vassa tänderna.
- Håll din kropp borta från bandområdet när du kontrollerar bandets rörelse.
- När du lossar bandspänningen genom att vrida spännaren medurs ska maskinen vändas nedåt eftersom bladet kan lossna oväntat från hjulen.

Fig.5

Installera bandet:

1. Vrid spännaren medurs tills den stoppar för att lossa hjulet.
2. Passa in det nya bandet enligt pilarna på hjulen.

Fig.6

Fig.7

3. Sätt in den icke-tandade sidan av bandet på den övre hållaren och den undre hållaren. Kontrollera att bandet i både den övre och nedre hållaren vidrör bottenlagren.

Fig.8

4. Placera bandet runt ett hjul medan du trycker på den mittersta delen av bandet. Om du flyttar hjulet mot A-sidan blir det enklare att göra det.
5. Placera bandet på ett annat hjul på liknande sätt.
6. Placera kanten av bandet på gummidäcket.
7. Håll bandet på plats och vrid spännaren moturs tills den stoppar. På så sätt spänns bandet på rätt sätt.

Kontrollera att bandet är korrekt placerat runt hjulen.

Starta och stoppa maskinen två eller tre gånger för att kontrollera att bandet löper rätt.

Demontera sågbladet genom att följa monteringsproceduren i omvänd ordning.

Justera stopplattans läge

Fig.9

Vid vanlig användning ska stopplattan vara helt utdragen på A-sidan.

Om stopplattan hindrar arbetet, till exempel stöter emot en vägg i slutet av sågningen, lossar du de två skruvarna och skjuter plattan till B-sidan enligt figuren. När du har flyttat stopplattan skruvar du fast den igen med de två skruvarna.

Krok (tillbehör)

Fig.10

Kroken är praktisk vid upphängning av maskinen. Häng maskinen på ett rörskruvstycke eller en annan stabil struktur.

För att montera kroken, ska du placera kroken längs spåret och spänna fast den med två skruvar.

Hjulskydd (valfritt tillbehör)

Installera hjulskyddet:

1. Sätt ihop hjulskyddets och maskinens gångjärn.

Fig.11

2. För in axlarna.

Fig.12

3. Fäst axlarna med stoppringarna.
4. Lås hjulskyddet.

OBS:

Tryck och öppna båda stoppen samtidigt när du öppnar hjulskyddet. Om endast ett stopp öppnas kan sprickor uppstå i hjulskyddet.

ANVÄNDNING

⚠FÖRSIKTIGT!

- **Håll alltid i det främre och bakre handtaget. Håll aldrig i maskinens hus eller skenorna.** Händerna kan glida från dessa platser och komma i kontakt med bandet. Kontakt med bandet kan det leda till personskada.
- Se till att hålla stadigt i maskinen när du stänger av eller sätter på maskinen eller när du sågar. I annat fall kan maskinen falla och orsaka personskada.

Fig.13

Se alltid till att ha minst två sågtänder i sågspåret för stabil sågning.

Fig.14

Välj en lämplig placering av arbetsstycket enligt figuren.

Fig.15

Håll maskinen med båda händerna så som visas i bilden.

Innan du startar maskinen, ska du alltid se till att stopplattan är i kontakt med arbetsstycket och att bandet inte är i kontakt med arbetsstycket.

Starta maskinen och vänta tills bandet uppnått full hastighet. Sänk sedan bladet försiktigt mot sågspåret. Maskinens egen tyngd, eller ett lätt tryck, är tillräckligt för sågningen. Tryck inte hårt med maskinen.

När du kommer till slutet av sågningen lättar du på trycket och lyfter maskinen en aning så att bandet inte ligger an mot arbetsstycket.

OBS:

- Om du trycker hårt med maskinen eller böjer bandet kan du få sneda skär eller skada bandet.
- När maskinen inte ska användas under en längre tid ska bladet tas ur.
- Om maskinen används löpande tills batteriet är tomt bör maskinen vila 15 minuter innan arbetet fortsätter med ett laddat batteri.

Smörjmedel

⚠FÖRSIKTIGT!

- Använd aldrig skärolja och lägg inte på onödigt mycket vax på bladet. Det kan medföra att bandet halkar eller lossnar.
- Använd aldrig skärwax vid sågning i gjutjärn.

Fig.16

Använd Makitas skärwax som smörjmedel vid sågning i metall. När du ska lägga på skärwaxet på sågtänderna tar du bort locket på skärwaxet, startar maskinen och sågar i skärwaxet enligt figuren.

UNDERHÅLL

⚠FÖRSIKTIGT!

- Se alltid till att maskinen är avstängd och batterikassetten borttagen innan inspektion eller underhåll utförs.

Rengöring

⚠FÖRSIKTIGT!

- Använd inte bensin, thinner, alkohol eller liknande. Missfärgning, deformation eller sprickor kan uppstå.
- Vax eller spån på däckan kan medföra att bladet halkar eller lossnar. Använd en torr trasa för att torka bort vax och spån från däckan.

Efter användning avlägsnar du vax, spån och damm från maskin, däck och blad.

Byta däck på hjulen

Sätt tillbaka däckan när bandet glider eller inte dras runt ordentligt på grund av mycket slitna däck.

För att upprätthålla produktens SÄKERHET och TILLFÖRLITLIGHET bör allt underhålls- och justeringsarbete utföras av ett auktoriserat Makita servicecenter och med reservdelar från Makita.

VALFRIA TILLBEHÖR

⚠FÖRSIKTIGT!

- Dessa tillbehör och tillsatser rekommenderas för användning tillsammans med den Makita-maskin som denna bruksanvisning avser. Om andra tillbehör eller tillsatser används kan det uppstå risk för personskador. Använd endast tillbehören eller tillsatserna för de syften de är avsedda för.

Kontakta ditt lokala Makita servicecenter om du behöver ytterligare information om dessa tillbehör.

- Bandsågblad
- Insexnyckel 4
- Skärwax
- Krok
- Hjulskydd
- Makitas originalbatteri och -laddare

OBS!

- Några av tillbehören i listan kan vara inkluderade i maskinpaketet som standardtillbehör. De kan variera mellan olika länder.

NORSK (originalinstruksjoner)

Oversiktsforklaring

1-1. Batteri	5-2. Løsne	9-2. Skruer
1-2. Knapp	5-3. Spak	9-3. Blad
1-3. Rød indikator	6-1. Nedre holder	10-1. Bøyle
2-1. Stjernemerking	6-2. Øvre holder	10-2. Skruer
3-1. Låseknapp for startbryter	7-1. Bunnlager	11-1. Akse
3-2. Startbryter	8-1. Hjul	12-1. Stoppring
4-1. Lampe	8-2. Gummidekk	16-1. Skjærevoks
5-1. Stramme	9-1. Stopperplate	

TEKNISKE DATA

Modell		DPB181
Maksimal skjærekapasitet	Rundt arbeidsemne	64 mm diam.
	Rektangulært arbeidsemne	64 mm x 64 mm
Bladhastighet		3,2 m/s
Bladstørrelse	Lengde	835 mm
	Bredde	13 mm
	Tykkelse	0,5 mm
Totale mål (L x B x H)		468 mm x 197 mm x 233 mm
Nettovekt		3,2 kg
Merkespenning		DC 18 V

- Som følge av vårt kontinuerlige forsknings- og utviklingsprogram kan de tekniske dataene endres uten ytterligere forvarsel.
- Tekniske data og batteri kan variere fra land til land.
- Vekt, med batteri, i henhold til EPTA-prosedyre 01/2003

Beregnet bruk

Denne maskinen er laget for å skjære i plast og jernholdige materialer.

Støy

Typisk A-vektet lydtryknivå er bestemt i henhold til EN60745:

Lydtryknivå (L_{pA}): 78 dB (A)

Usikkerhet (K): 1,5 dB (A)

Støynivået under arbeid kan overskride 80 dB (A).

Bruk hørselvern

Vibrasjon

Den totale vibrasjonsverdien (triaksial vektorsum) bestemt i henhold til EN60745:

Arbeidsmåte: kutte metall

Genererte vibrasjoner ($a_{h,CM}$): 2,5 m/s² eller mindre

Usikkerhet (K): 1,5 m/s²

- Den angitte verdien for de genererte vibrasjonene er blitt målt i samsvar med standardtestmetoden og kan brukes til å sammenlikne et verktøy med et annet.

- Den angitte verdien for de genererte vibrasjonene kan også brukes til en foreløpig vurdering av eksponeringen.

ADVARSEL:

- De genererte vibrasjonene ved faktisk bruk av elektroverktøyet kan avvike fra den oppgitte vibrasjonsverdien, avhengig av hvordan verktøyet brukes.
- Vær påpasselig med å finne sikkerhetstiltak som beskytter operatøren, basert på en oppfatning av risiko under faktiske bruksforhold (på bakgrunn av alle sider ved brukssyklusen, som når verktøyet slås av og når det går på tomgang, i tillegg til oppstarten).

Gjelder bare land i Europa

EF-samsvarserklæring

Makita erklærer at følgende maskin(er):

Maskinbetegnelse:

Batteridrevet bærbar båndsag

Modellnr./type: DPB181

Samsvarer med følgende europeiske direktiver:

2006/42/EC

De er produsert i henhold til følgende standarder eller standardiserte dokumenter:

EN60745

Den tekniske filen i samsvar med 2006/42/EF er tilgjengelig fra:

Makita, Jan-Baptist Vinkstraat 2, 3070, Belgia

9.4.2013



000331

Yasushi Fukaya
Direktør

Makita, Jan-Baptist Vinkstraat 2, 3070, Belgia

GEA010-1

Generelle advarsler angående sikkerhet for elektroverktøy

⚠ ADVARSEL Les alle sikkerhetsadvarslene og alle instruksjonene. Hvis du ikke følger alle advarslene og instruksjonene som er oppført nedenfor, kan det føre til elektriske støt, brann og/eller alvorlige helseskader.

Oppbevar alle advarsler og instruksjoner for senere bruk.

GEB065-2

SIKKERHETSADVARSLER FOR TRÅDLØS OG FLYTTBAR BÅNDSAG

1. Hold maskinen i det isolerte håndtaket når skjæreverktøyet kan komme i kontakt med skjulte ledninger under arbeidet. Skjæreverktøyer som berører en strømførende ledning, kan gjøre at metalldelene på verktøyet blir strømførende og gi brukeren elektrisk støt.
2. Bruk av blad som er oppført i "SPESIFIKASJONER".
3. Før du begynner å bruke maskinen, må du kontrollere nøye at bladet ikke har sprekker eller andre skader. Skift ut sprukne eller ødelagte blader omgående.
4. Fest arbeidsstykket godt. Når du skal kutte flere arbeidsstykker som er buntet sammen, må du forvise deg om at alle arbeidsstykkene sitter godt før du kutter dem.
5. Hvis du skal kutte arbeidsstykker som er dekket av olje, kan bladet plutselig hoppe av. Tørk av all overskytende olje fra arbeidsstykkene før du kutter dem.
6. Sagolje må aldri brukes som skjæremiddel. Bruk kun skjærevoks fra Makita.
7. Ikke bruk hansker under arbeidet.
8. Hold maskinen fast med begge hender.
9. Hold hendene unna roterende deler.
10. Når du kutter metall, må du være oppmerksom på faren for varmt, flygende metallspån.

11. Ikke gå fra maskinen mens den er i gang.
12. Ikke berør bladet eller arbeidsstykket umiddelbart etter saging. Disse vil da være ekstremt varme, og du kan få brannskader.

TA VARE PÅ DISSE INSTRUKSENE.

⚠ ADVARSEL:

Selv om du har brukt produktet mye og føler deg fortrolig med det, er det likevel svært viktig at du følger nøye de retningslinjene for sikkerhet som er utarbeidet for dette produktet. MISBRUK av verktøyet eller mislighold av sikkerhetsreglene i denne brukerhåndboken kan resultere i alvorlige helseskader.

ENC007-8

VIKTIGE SIKKERHETSINSTRUKSJONER

FOR BATTERIET

1. Før du begynner å bruke batteriet, må du lese alle anvisninger og forsiktighetsregler på (1) batteriladeren, (2) batteriet og (3) det produktet batteriet skal brukes i.
2. Ikke ta fra hverandre batteriet.
3. Hvis driftstiden er blitt vesentlig kortere, må du omgående slutte å bruke maskinen. Hvis ikke kan resultatet bli overoppheting, mulige forbrenninger eller til og med en eksplosjon.
4. Hvis du får elektrolytt i øynene, må du skylle dem med store mengder rennende vann og oppsøke lege med én gang. Denne typen uhell kan føre til varig blindhet.
5. Ikke kortslett batteriet.
 - (1) Ikke berør batteripolene med ledende materialer.
 - (2) Ikke lagre batteriet i samme beholder som andre metallgjenstander, som for eksempel spiker, mynter osv.
 - (3) Ikke la batteriet komme i kontakt med vann eller regn.

En kortslutning av batteriet kan føre til et kraftig strømstøt, overoppheting, mulige forbrenninger og til og med til at batteriet går i stykker.

6. Ikke lagre maskinen og batteriet på steder hvor temperaturen kan komme opp i eller overskride 50 ° C (122 ° F).
7. Ikke sett fyr på batteriet, ikke engang om det er sterkt skadet eller helt utslitt. Batteriet kan eksplodere hvis det begynner å brenne.
8. Vær forsiktig så du ikke mister batteriet eller utsetter det for slag.
9. Ikke bruk batterier som er skadet.

10. Følg lokale bestemmelser for avhendig av batterier.

TA VARE PÅ DISSE INSTRUKSENE.

Tips for å opprettholde maksimal batterilevetid

1. Lad batteriet igjen før det er fullstendig utladet.
Hold alltid opp å bruke maskinen når du merker at det er lite strøm på batteriet. Sett batteriet til lading.
2. Et helt oppladet batteri må aldri settes til ny lading.
Overopplading forkorter batteriets levetid.
3. Lad batteriet ved romtemperatur ved 10 ° C - 40 ° C (50 ° F - 104 ° F). Hvis batteriet er varmt, må det få avkjøle seg før lading.
4. Lad batteriet én gang hver sjette måned hvis det ikke blir brukt i en lengre periode.

FUNKSJONSBEKRIVELSE

⚠FORSIKTIG:

- Forviss deg alltid om at maskinen er slått av og batteriet tatt ut før du justerer maskinen eller kontrollerer dens mekaniske funksjoner.

Sette inn eller ta ut batteri

Fig.1

⚠FORSIKTIG:

- Slå alltid av verktøyet før du setter inn eller fjerner batteriet.
- **Hold godt rundt maskinen og batteriet når du setter inn eller tar ut batteriet.** Hvis du mister ned maskinen eller batteriet, kan dette forårsake personskafer eller skader på maskinen/batteriet.

For å ta ut batteriet må du skyve på knappen foran på batteriet og trekke det ut.

Når du skal sette inn batteriet, må du plassere tungen på batteriet på linje med sporet i huset og skyve batteriet på plass. Skyv det helt inn til det går i inngrep med et lite klikk. Hvis du kan se den røde anviseren på oversiden av knappen, er det ikke gått skikkelig i lås.

⚠FORSIKTIG:

- Batteriet må alltid settes helt inn, så langt at den røde anviseren ikke lenger er synlig. Hvis du ikke gjør dette, kan batteriet falle ut av maskinen og skade deg eller andre som oppholder seg i nærheten.
- Ikke bruk makt når du setter i batteriet. Hvis batteriet ikke glir lett inn, er det fordi det ikke settes inn på riktig måte.

Beskyttelsessystem for batteri (litiumionbatteri med stjernemerking)

Fig.2

Litiumionbatterier med stjernemerking er utstyrt med et beskyttelsessystem. Dette systemet slår automatisk av strømmen til verktøyet for å forlenge batteriets levetid.

Verktøyet stopper automatisk ved drift hvis det og/eller batteriet utsettes for en av følgende tilstander:

- Overbelastning:
Verktøyet brukes på en måte som gjør at det trekker uvanlig mye strøm.
Slipp i så fall verktøyets startspake, og stopp arbeidet som forårsaket at verktøyet ble overbelastet. Trekk deretter i starttøyløseren igjen for å starte på nytt.
Hvis verktøyet ikke starter, er batteriet overbelastet. I dette tilfellet, la batteriet kjøle seg ned før du drar i startbryteren igjen.
- Lav batterispenning:
Gjenværende batterikapasitet er for lav, og verktøyet vil ikke fungere. I dette tilfellet, fjern og lad batteriet opp igjen.

Bryterfunksjon

Fig.3

⚠FORSIKTIG:

- Før du setter batteriet inn i maskinen, må du alltid kontrollere om startbryteren aktiverer maskinen på riktig måte og går tilbake til "AV"-stilling når den slippes.

For å unngå at startbryteren trykkes inn ved en feiltakelse, er maskinen utstyrt med en AV-sperreknapp. For å starte maskinen må du trykke på AV-sperreknappen fra B-siden og trykke på startbryteren. Slipp startbryteren for å stoppe maskinen. Etter bruk må du alltid trykke inn AV-sperreknappen fra A-siden.

Tenne lampen

⚠FORSIKTIG:

- Ikke se inn i lyset eller se direkte på lyskilden.

Fig.4

Trykk inn startbryteren for å tenne lampen. Lampen fortsetter å lyse så lenge startbryteren holdes inne. Lampen slukker rett etter at utløseren slippes.

MERKNAD:

- Ikke utsett lampen for støt, da dette kan skade den eller redusere levetiden.
- Bruk en tørr klut til å tørke støv osv. av lampelinsen. Vær forsiktig så det ikke blir riper i lampelinsen, da dette kan redusere lysstyrken.
- Ikke bruk tynner eller bensin til å rengjøre lampen. Denne typen løsninger kan ødelegge den.

MONTERING

⚠FORSIKTIG:

- Forviss deg alltid om at maskinen er slått av og batteriet tatt ut før du utfører noe arbeid på maskinen.

Montere eller demontere sagbladet

⚠FORSIKTIG:

- Olje på bladet kan gjøre at det til glipper eller plutselig løsner. Tørk av all overflødig olje med en klut før du monterer bladet.
- Bruk alltid vernehansker når bladene håndteres.
- Vær forsiktig når du håndterer bladet, slik at du unngår å skjære deg på den skarpe eggen til sagtennene.
- Hold kroppen borte fra selve bladet når du kontrollerer bladets bevegelser.
- Hvis bladstrammerenheten dreies med klokken for å reduseres strammingen, må maskinen vende nedover, da bladet plutselig kan løsne.

Fig.5

Slik installerer du bladet:

1. Drei bladstrammerenheten med klokken helt til den stopper, hvis du ønsker å løsne hjulet.
2. Se til at retningen til pilene på bladet og på hjulene stemmer overens.

Fig.6

Fig.7

3. Sett inn bladsiden uten sagtenner i den øvre og nedre holderen. Sørg for at bladet i både øvre og nedre holder berører bunnlagrene.

Fig.8

4. Mens du trykker ned den midtre delen av bladet, plasserer du bladet rundt ett hjul. Dette gjøres enklere ved å flytte hjulet til side A.
5. Plasser bladet på et annet hjul på samme måte.
6. Plasser kanten på bladet på gummidekket.
7. Hold bladet på plass og drei bladstrammerenheten mot klokken, helt til den stopper. Dette fører til at bladet får riktig stramming.

Kontroller at bladet plasseres riktig rundt hjulene.

Start og stopp maskinen to eller tre ganger for å forvise deg om at bladet beveger seg riktig på hjulene.

Demonter bladet ved å følge monteringsprosedyren i motsatt rekkefølge.

Justere posisjonen til stopperplaten

Fig.9

Under vanlig bruk skal stopperplaten stå så langt som mulig mot A-siden.

Når stopperplaten støter mot en hindring, f.eks. en vegg eller liknende, ved slutten av et snitt, må du løsne de to skruene og skyve stopperplaten mot B-siden.

Etter at stopperplaten er skjøvet til ønsket posisjon, må du feste den ved å stramme de to skruene godt.

Krok (Valgfritt utstyr)

Fig.10

Kroken er nyttig for å henge opp maskinen. Heng opp maskinen på en rørklemme eller en annen egnet struktur. Du fester kroken ved å plassere den langsmed rillene, og deretter feste den med to skruer.

Slipeskivedekslet (valgfritt tilbehør)

Slik installerer du slipeskivedekslet:

1. Monter hengslene på slipeskivedekslet og maskinen.

Fig.11

2. Sett inn aksene.

Fig.12

3. Fest aksene med stoppringene.
4. Lås slipeskivedekslet.

MERKNAD:

Når du åpner slipeskivedekslet, trykker du ned og åpner begge stopperne samtidig. Hvis du kun åpner én stopper, kan det forårsake riper på slipeskivedekslet.

BRUK

⚠FORSIKTIG:

- **Hold alltid i fremre og bakre håndtak. Hold aldri i maskinkroppen eller -førerne.** Hendene kan gli og få kontakt med bladet. Kontakt med bladet kan resultere i personskader.
- Hold maskinen i godt grep når du slår den på eller av, eller når du skjærer. Ellers kan maskinen falle ned på gulvet og forårsake personskader.

Fig.13

For et stabilt snitt bør du alltid beholde minst to tenner i snittet.

Fig.14

Velg riktig kutteposisjon for arbeidsstykket ditt ved å ta figuren til hjelp.

Fig.15

Hold maskinen med begge hendene som vist på figuren. Før du slår på maskinen, må du alltid kontrollere at stopperplaten er i kontakt med arbeidsstykket og at bladet ikke er i kontakt med arbeidsstykket.

Slå på maskinen og vent til bladet oppnår full hastighet. Senk bladet forsiktig ned i snittet. Vekten av maskinen eller et lett press mot maskinen vil gi nok trykk til å utføre snittet. Ikke bruk makt.

Når du kommer til enden av snittet, må du lette trykket på maskinen og heve den litt, så den ikke faller ned på arbeidsstykket.

MERKNAD:

- Hvis du bruker makt eller vrir bladet, kan snittet bli skjevt og bladet ødelagt.
- Hvis du ikke har tenkt å bruke maskinen over en lengre periode, må du demontere bladet.
- Hvis verktøyet brukes kontinuerlig inntil batteriet er utladet, må du la verktøyet hvile i 15 minutter før du fortsetter med et nytt batteri.

Skjæremiddel

⚠FORSIKTIG:

- Bruk aldri sagolje, og ta aldri overdrevent store mengder sagvoks på bladet. Dette kan få bladet til å glippe eller løsne uten forvarsel.
- Når du kutter støpejern, må du ikke bruke skjærevoks.

Fig.16

Når du skjærer metall, må du bruke skjærevoks fra Makita som skjæremiddel. Når du skal påføre skjærevoksen på bladtennene, må du fjerne lokket fra skjærevoksen. Start deretter maskinen og sag i skjærevoksen, som vist på figuren.

VEDLIKEHOLD

⚠FORSIKTIG:

- Forviss deg alltid om at maskinen er slått av og batteriet tatt ut før du foretar inspeksjon eller vedlikehold.

Rengjøring

⚠FORSIKTIG:

- Aldri bruk gasolin, bensin, tynner alkohol eller lignende. Det kan føre til misfarging, deformering eller sprekkdannelse.
- Voks og spon på dekkene kan få bladet til å glippe og løsne uten forvarsel. Bruk en tørr klut til å fjerne voks og spon fra dekkene.

Etter bruk må du fjerne voks, spon og støv fra verktøyet, dekkene og bladet.

Skifte dekk på hjulene

Skift dekkene når bladet glir eller ikke fungerer optimalt, på grunn av utslitte dekk.

For å opprettholde produktets SIKKERHET og PÅLITELIGHET, må reparasjoner, vedlikehold og justeringer utføres av Makitas autoriserte servicesentre, og det må alltid brukes reservedeler fra Makita.

VALGFRITT TILBEHØR

⚠FORSIKTIG:

- Det anbefales at du bruker dette tilbehøret eller verktøyet sammen med den Makita-maskinen som er spesifisert i denne håndboken. Bruk av annet tilbehør eller verktøy kan forårsake helseskader. Tilbehør og verktøy må kun brukes til det formålet det er beregnet på.

Ta kontakt med ditt lokale Makita-servicesenter hvis du trenger mer informasjon om dette tilbehøret.

- Båndsagblader
- Sekskantnøkkel 4
- Skjærevoks
- Bøyle
- Slipeskivedeksel
- Makita originalbatteri og lader

MERK:

- Enkelte elementer i listen kan være inkludert som standardtilbehør i verktøypakken. Elementene kan variere fra land til land.

Yleisselostus

1-1. Akku	5-2. Löysää	9-2. Ruuvit
1-2. Painike	5-3. Vipu	9-3. Terä
1-3. Punainen ilmaisin	6-1. Alapidin	10-1. Koukku
2-1. Tähtimerkintä	6-2. Yläpidin	10-2. Ruuvit
3-1. Liipaisimen lukituspainike	7-1. Pohjalaakeri	11-1. Saranatappi
3-2. Liipaisinkytkin	8-1. Laikka	12-1. Lukkorengas
4-1. Lamppu	8-2. Kumipyörä	16-1. Leikkuuvaha
5-1. Kiristä	9-1. Pysäytinlevy	

TEKNISET TIEDOT

Malli		DPB181
Maks. leikkauskapasiteetti	Pyöreä työkappale	64 mm halk.
	Suorakulmainen työkappale	64 mm x 64 mm
Terän nopeus		3,2 m/s
Terän koko	Pituus	835 mm
	Leveys	13 mm
	Paksuus	0,5 mm
Kokonaismitat (P x L x K)		468 mm x 197 mm x 233 mm
Nettopaino		3,2 kg
Nimellisjännite		DC 18 V

- Jatkuvan tutkimus- ja kehitysohjelman vuoksi pidämme oikeuden muuttaa tässä mainittuja teknisiä ominaisuuksia ilman ennakoilmoitusta.
- Tekniset ominaisuudet ja akku saattavat vaihdella maakohteisesti.
- Paino akku mukaan lukien EPTA-Procedure 01/2003 mukaan

Käyttötarkoitus

Työkalu on tarkoitettu muovin ja metallien leikkaukseen.

ENE088-1

Melutaso

Tyypillinen A-painotettu melutaso määräytyy EN60745-standardin mukaan:

Äänenpainetaso (L_{pA}): 78 dB (A)
 Virhemarginaali (K): 1,5 dB (A)

Työskentelyn aikana melutaso voi ylittää 80 dB (A).

ENG905-1

Käytä kuulosuojaimia

Tärinä

Värähtelyn kokonaisarvo (kolmiakselivektorin summa) on määritelty EN60745mukaan:

Työmenetelmä: metallin sahaaminen
 Tärinäpäästö ($a_{n,CM}$): 2,5 m/s² tai vähemmän
 Virhemarginaali (K) : 1,5 m/s²

ENG900-1

ENG901-1

- Ilmoitettu tärinäpäästöarvo on mitattu standarditestausten menetelmän mukaisesti, ja sen avulla voidaan vertailla työkaluja keskenään.
- Ilmoitettua tärinäpäästöarvoa voidaan käyttää myös altistumisen alustavaan arviointiin.

VAROITUS:

- Työkalun käytön aikana mitattu todellinen tärinäpäästöarvo voi poiketa ilmoitetusta tärinäpäästöarvosta työkalun käyttötavan mukaan.
- Selvitä käyttäjän suojaamiseksi tarvittavat varoimet todellisissa käyttöolosuhteissa tapahtuvan arvioidun altistumisen mukaisesti (ottaen huomioon käyttäjän kokonaisuudessaan, myös jaksot, joiden aikana työkalu on sammutettuna tai käy tyhjäkäynnillä).

ENH101-17

Koskee vain Euroopan maita

VAKUUTUS EC-VASTAAVUUDESTA

Makita ilmoittaa, että seuraava(t) kone(et)

Koneen tunnistetiedot:

Langaton kannettava vannesaha

Mallinro/tyyppi: DPB181

Täyttävät seuraavien eurooppalaisten direktiivien vaatimukset:

2006/42/EC

On valmistettu seuraavien standardien tai standardoitujen asiakirjojen mukaisesti:

EN60745

Direktiivin 2006/42/EY mukaiset tekniset tiedot ovat saatavissa seuraavasta osoitteesta:

Makita, Jan-Baptist Vinkstraat 2, 3070, Belgium



000331

Yasushi Fukaya
Johtaja

Makita, Jan-Baptist Vinkstraat 2, 3070, Belgium

GEA010-1

Sähkötyökalujen käyttöä koskevat varoitukset

VAROITUS Lue kaikki turvallisuusvaroitukset ja käyttöohjeet. Varoitusten ja ohjeiden noudattamatta jättäminen voi johtaa sähköiskuun, tulipaloon ja/tai vakavaan vammautumiseen.

Säilytä varoitukset ja ohjeet tulevaa käyttöä varten.

GEB065-2

AKKUKÄYTTÖISEN VANNESAHAN TURVALLISUUSOHJEET

1. Pidä sähkötyökalua sen eristetyistä tartuntapinnoista silloin, kun on mahdollista, että sen terä saattaa osua piilossa oleviin johtoihin. Jos terä joutuu kosketukseen jännitteisen johdon kanssa, jännite voi siirtyä työkalun sähköä johtaviin metalliosiin ja aiheuttaa käyttäjälle sähköiskun.
2. Käytä vain kohdassa **TEKNISET TIEDOT** mainittuja teriä.
3. Tarkasta ennen käyttöä, ettei terässä ole halkeamia tai vaurioita. Vaihda halkeillut tai muuten vahingoittunut terä heti uuteen.
4. Kiinnitä työkappale tukevasti. Jos sahaat useasta kappaleesta koostuvaa nippua, varmista ennen sahauksen aloittamista, että kaikki kappaleet on kiinnitetty toisiinsa tukevasti.
5. Jos työkappaleiden pinnalla on öljyä, terä saattaa luistaa odottamatta. Pyyhi ylimääräinen öljy työkappaleesta ennen sahausta.
6. Älä koskaan käytä leikkuuöljyä voiteluöljynä. Käytä tähän tarkoitukseen vain Makitan leikkuuvahaa.
7. Älä pidä käsineitä käytön aikana.
8. Pidä työkalua tiukasti molemmin käsin.
9. Pidä kädet loitolla pyörivistä osista.
10. Kun sahaat metallia, varo siitä irtoavia kuumia lastuja.
11. Älä jätä käynnissä olevaa työkalua ilman valvontaa.

12. Älä kosketa terää tai työkappaletta välittömästi käytön jälkeen, sillä ne voivat olla erittäin kuumia ja saattavat polttaa ihoa.

SÄILYTÄ NÄMÄ OHJEET.

VAROITUS:

ÄLÄ anna työkalun helppokäyttöisyyden tai toistuvan käytön tuudittaa sinua väärään turvallisuuden tunteeseen niin, että laiminlyöt työkalun turvaohjeiden noudattamisen. **VÄÄRINKÄYTTÖ** tai tämän käyttöohjeen turvamääräysten laiminlyönti voi johtaa vakaviin henkilövahinkoihin.

ENC007-8

TÄRKEITÄ TURVAOHJEITA

AKKU

1. Ennen akun käyttöönottoa tutustu kaikkiin laturissa (1), akussa (2) ja akkukäyttöisessä tuotteessa (3) oleviin varoitusteksteihin.
2. Älä pura akkua.
3. Jos akun toiminta-aika lyhenee merkittävästi, lopeta akun käyttö. Seurauksena voi olla ylikuumentuminen, palovammoja tai jopa räjähdys.
4. Jos akkunestettä pääsee silmiin, huuhtelee puhtaalla vedellä ja hakeudu välittömästi lääkäriin hoitoon. Akkuneste voi aiheuttaa sokeutumisen.
5. Älä oikosulje akkua.
 - (1) Älä koske akun napoihin millään sähköä johtavalla materiaalilla.
 - (2) Vältä akun oikosulkemista äläkä säilytä akkua yhdessä muiden metalliesineiden, kuten naulojen, kolikoiden ja niin edelleen kanssa.
 - (3) Älä altista akkua vedelle tai sateelle. Akun oikosulku voi aiheuttaa voimakkaan sähkövirran, palovammoja ja jopa laitteen rikkoutumisen.
6. Älä säilytä työkalua ja akkua paikassa, jossa lämpötila voi nousta 50 ° C:een tai sitäkin korkeammaksi.
7. Älä hävitä akkua polttamalla, vaikka se olisi pahoin vaurioitunut tai täysin loppuun kulunut. Avotuli voi saada akun räjähtämään.
8. Varo kolhimasta tai pudottamasta akkua.
9. Älä käytä viallista akkua.
10. Hävitä akku paikallisten määräysten mukaisesti.

SÄILYTÄ NÄMÄ OHJEET.

Vihjeitä akun käyttöiän pidentämiseksi

1. Lataa akku ennen kuin se ehtii purkautua kokonaan.
Lopeta työkalun käyttö ja lataa akku aina, kun huomaat tehon heikkenevän.
2. Älä koskaan lataa täyttä akkua.
Ylilataus lyhentää akun käyttöikää.
3. Lataa akku huoneenlämmössä 10 ° C-40 ° C.
Anna kuumen akku jäähtyä ennen latausta.
4. Lataa akku kuuden kuukauden välein, jos sitä ei käytetä pitkään aikaan.

TOIMINTOJEN KUVAUS

△HUOMIO:

- Varmista aina ennen säätöjä ja tarkastuksia, että työkalu on sammutettu ja akku irrotettu.

Akun asentaminen tai irrottaminen

Kuva1

△HUOMIO:

- Sammuta työkalu aina ennen akun kiinnittämistä tai irrottamista.
- **Pidä työkalusta ja akusta tiukasti kiinni, kun irrotat tai kiinnität akkua.** Jos akku tai työkalu putoaa, ne voivat vaurioitua tai aiheuttaa loukkaantumisen.

Irrota akku painamalla akun etupuolella olevaa painiketta ja vetämällä akku ulos työkalusta.

Kiinnitä akku sovittamalla akun kieleke rungon uraan ja työntämällä akku sitten paikoilleen. Työnnä akku pohjaan asti niin, että kuulet sen napsahtavan paikoilleen. Jos painikkeen yläpuolella näkyy punainen ilmaisin, akku ei ole lukkiutunut täysin paikoilleen.

△HUOMIO:

- Työnnä akku aina pohjaan asti, niin että punainen ilmaisin ei enää näy. Jos akku ei ole kunnolla paikallaan, se voi pudota työkalusta ja aiheuttaa vammoja joko käyttäjälle tai sivullisille.
- Älä käytä voimaa akun asennuksessa. Jos akku ei mene paikalleen helposti, se on väärässä asennossa.

Akun suojausjärjestelmä

(tähtimerkinnällä merkitty litiumioniakku)

Kuva2

Tähtimerkinnällä merkityssä litiumioniakussa on suojausjärjestelmä. Tämä järjestelmä pidentää akun käyttöikää katkaisemalla automaattisesti virran työkaluun.

Työkalu voi pysähtyä automaattisesti kesken käytön, jos työkalussa tai akussa ilmenee jokin seuraavista tilanteista:

- Ylikuormitus:
Työkalua käytetään tavalla, joka saa sen kuluttamaan epätavallisen paljon virtaa.
Vapauta silloin työkalun liipaisinkytkin ja lopeta ylikuormitus tilan aiheuttanut käyttö. Käynnistä sen jälkeen työkalu uudelleen painamalla liipaisinkytkintä.
Jos työkalu ei käynnisty, akku on ylikuumentunut. Anna silloin akun jäähtyä, ennen kuin painat liipaisinkytkintä uudelleen.
- Alhainen akun jännite:
Akun varaus ei riitä työkalun käyttämiseen. Irrota silloin akku ja lataa se.

Kytkimen käyttäminen

Kuva3

⚠️HUOMIO:

- Tarkista aina ennen akun kiinnittämistä työkaluun, että liipaisinkytkin toimii oikein ja palaa OFF-asentoon, kun se vapautetaan.

Laitteessa on liipaisimen lukituspainike, joka estää liipaisinkytkimen painamisen vahingossa.

Työkalu kännistetään painamalla liipaisimen lukituspainike sisään suunnasta B ja painamalla sitten liipaisinkytkintä.

Työkalu pysäytetään vapauttamalla liipaisinkytkin. Paina aina käytön jälkeen liipaisimen lukituspainike sisään suunnasta A.

Lampun sytyttäminen

⚠️HUOMIO:

- Älä katso suoraan lamppuun tai valonlähteeseen.

Kuva4

Lamppu syttyy, kun liipaisinkytkintä painetaan. Lamppu palaa niin kauan kuin liipaisinkytkintä painetaan. Lamppu sammuu heti, kun liipaisinkytkin vapautetaan.

HUOMAUTUS:

- Varo kolhimasta lampputa, ettei se vaurioidu tai sen toiminta-aika lyhene.
- Pyyhi lika pois lampun linssistä kuivalla liinalla. Älä naarmuta lampun linssiä, ettei valoteho laske.
- Älä käytä lampun puhdistukseen tinneriä tai bensiiniä. Tällaiset liuottimet voivat vahingoittaa sitä.

KOKOONPANO

⚠️HUOMIO:

- Varmista aina ennen mitään työkalulle tehtäviä toimenpiteitä, että se on sammutettu ja akku irrotettu.

Terän kiinnittäminen ja irrottaminen

⚠️HUOMIO:

- Terässä oleva öljy voi saada terän luistamaan tai vahingossa irtoamaan. Ennen terän asennusta pyyhi ylimääräinen öljy liinaan.
- Käytä aina suojakäsineitä, kun käsittelet terää.
- Kun käsittelet terää, varo sen teräviä hampaita.
- Pidä kehosi osat poissa terän liikkumisalueelta, kun tarkistat terän liikkumisen.
- Kun löysäät terää kääntämällä terän kiristysvipua myötäpäivään, pidä sahaa alaspäin, koska terä voi irrota äkillisesti.

Kuva5

Terän asentaminen:

1. Löysää pyörä kääntämällä terän kiristysvipua myötäpäivään, kunnes vipu pysähtyy.
2. Tarkista, että terän ja pyörän nuolisymbolit osoittavat samaan suuntaan.

Kuva6

Kuva7

3. Aseta terän suora reuna ylä- ja alaohjaimen. Varmista, että terä koskettaa pohjalaakeria sekä ylä- että alaohjaimessa.

Kuva8

4. Paina terän keskiosaa ja aseta terä toisen pyörän ympärille. Pyörän siirtäminen suuntaan A helpottaa terän asettamista paikalleen.
5. Aseta terä toisen pyörän päälle samalla tavalla.
6. Aseta terän reuna kumpipyörää vasten.
7. Pidä terää paikallaan ja kierrä terän kiristysvipua vastapäivään, kunnes vipu pysähtyy. Näin terä tulee sopivan kireälle.

Varmista, että terä on asianmukaisesti paikallaan pyörien päällä.

Varmista, että terä pyörii oikein käynnistämällä ja pysäyttämällä saha pari kolme kertaa.

Terä irrotetaan päinvastaisessa järjestyksessä.

Rajoitinlevyn asennon säätäminen

Kuva9

Normaalikäytössä rajoitinlevy on ääriasennossa A.

Kun rajoitinlevy sahausken loppivaiheessa osuu esteeseen, kuten seinään tai vastaavaan, löysää molemmat ruuvit ja työnnä levy asentoon B kuvan osoittamalla tavalla.

Lopuksi kiristä ruuvit kunnolla.

Koukku (Vaihtoehtoinen lisävaruste)

Kuva10

Koukku on tarkoitettu työkalun ripustamiseen. Voit ripustaa työkalun ruuvipuristimeen tai muuhun vastaavaan, tukevaan kohteeseen.

Asenna koukku asettamalla koukku paikalleen uraansa ja kiristämällä kaksi kiinnitysruuvia.

Pyöränsuojus (Vaihtoehtoinen lisävaruste)

Pyöränsuojuksen asentaminen:

1. Aseta pyöränsuojuksen ja työkalun saranaosat yhteen.

Kuva11

2. Työnnä saranaosia paikoilleen.

Kuva12

3. Kiinnitä saranaosia lukkorenkailla.
4. Lukitse pyöränsuojus.

HUOMAUTUS:

Kun avaat pyöränsuojuksen, paina molemmat lukitsimet auki samanaikaisesti. Jos vain toinen lukitsin avataan, pyöränsuojus voi haljeta.

TYÖSKENTELY

⚠️HUOMIO:

- **Pidä aina kiinni sekä etu- että takakahvasta. Älä koskaan pidä kiinni työkalun rungosta tai suojuksista.** Jos työkalua pidetään kiinni niistä, kädet voivat luistaa ja osua terään. Terän koskettaminen saattaa aiheuttaa vammoja.
- Pidä työkalusta tukevasti kiinni työkalun käynnistämisen, sammuttamisen ja käytön aikana. Muuten työkalu voi pudota ja aiheuttaa vammoja.

Kuva13

Tasainen sahaaminen edellyttää, että ainakin kaksi hammasta ottaa kiinni työkappaleen leikkauskohtaan.

Kuva14

Valitse oikea sahausasento viereisen kuvan mukaan.

Kuva15

Pidä kiinni työkalusta kahdella kädellä kuvassa esitetyllä tavalla.

Varmista aina ennen työkalun käynnistämistä, että rajoitinlevy on kiinni työkappaleesta ja terä on irti työkappaleesta.

Käynnistä sitten saha ja odota, kunnes terä pyörii täydellä nopeudella. Laske terä hitaasti leikkuukohtaan. Riittävä paine syntyy laitteen omasta painosta. Voit myös painaa terää kevyesti. Älä käytä tarpeetonta voimaa.

Kun pääset sahaamisen loppuun, nosta työkalua hieman, että työkalu ei kaadu vasten työkappaletta.

HUOMAUTUS:

- Liiallinen painaminen tai terän kiertäminen voi aiheuttaa viiston leikkuujäljen tai vaurioittaa terää.
- Jos laitetta ei käytetä pitkään aikaan, irrota terä.
- Jos työkalua käytetään jatkuvasti niin pitkään, että akku tyhjenee, anna työkalun seistä 15 minuuttia ennen kuin jatkat työskentelyä uudella akulla.

Leikkuuvoiteluaine

⚠️HUOMIO:

- Älä käytä leikkuuöljyä tai levitä liikaa vahaa terään. Seurauksena voi olla terän äkillinen luistaminen tai irtoaminen työkappaleesta.
- Älä käytä leikkuuvahaa, kun sahaat valurautaa.

Kuva16

Jos sahaat metalleja, käytä voiteluun Makitan leikkuuvahaa. Levitä leikkuuvaha terän hampaille avaamalla leikkuuvahapakkauksen suojuksen, käynnistämällä laite ja sahaamalla leikkuuvahaan.

KUNNOSSAPITO

⚠️HUOMIO:

- Varmista aina ennen tarkastusta tai huoltoa, että työkalu on sammutettu ja akku irrotettu.

Puhdistus

⚠️HUOMIO:

- Älä koskaan käytä bensiiniä, ohentimia, alkoholia tai tms. aineita. Muutoin pinta voi halkeilla tai sen värit ja muoto voivat muuttua.
- Kumeihin jäävä vaha ja lastut voivat saada terän luistamaan. Pyyhi vaha ja lastut pyöräkumeista kuivalla liinalla.

Käytön jälkeen puhdista laite, pyöräkumit ja terä vahasta, lastusta ja pölystä.

Pyöräkumien vaihto

Vaihda pyöränkumit, jos kuluneet pyöränkumit saavat terän luistamaan tai kulkemaan epätasaisesti.

Koneen TURVALLISUUDEN ja LUOTETTAVUUDEN säilyttämiseksi korjaukset sekä muut huoltotoimet ja säädöt on jätettävä Makitan valtuuttaman huollon tehtäväksi käyttäen aina Makitan alkuperäisiä varaosia.

LISÄVARUSTEET

⚠️HUOMIO:

- Näitä lisävarusteita ja -laitteita suositellaan käytettäväksi tässä ohjekirjassa mainitun Makitan koneen kanssa. Minkä tahansa muun lisävarusteen tai -laitteen käyttäminen voi aiheuttaa loukkaantumisvaaran. Käytä lisävarusteita ja -laitteita vain niiden käyttötarkoituksen mukaisesti.

Jos tarvitset apua tai yksityiskohtaisempia tietoja seuraavista lisävarusteista, ota yhteys paikalliseen Makitan huoltoon.

- Vaihdoterät
- Kuusioavain 4
- Leikkuuvaha
- Koukku
- Pyöränsuojus
- Aito Makitan akku ja laturi

HUOMAUTUS:

- Jotkin luettelossa mainitut varusteet voivat sisältyä työkalun toimitukseen vakiovarusteina. Ne voivat vaihdella maittain.

LATVIEŠU (oriģinālās instrukcijas)

Kopskata skaidrojums

1-1. Akumulatora kasetne	5-2. Atskrūvēt	9-2. Skrūves
1-2. Poga	5-3. Svira	9-3. Asmens
1-3. Sarkans indikators	6-1. Apakšējais tureklis	10-1. Āķis
2-1. Zvaigznes emblēma	6-2. Augšējais tureklis	10-2. Skrūves
3-1. Mēlītes bloķēšanas poga	7-1. Apakšējais gultnis	11-1. Ass
3-2. Slēdža mēlīte	8-1. Ripa	12-1. Slēdzošais gredzens
4-1. Lampa	8-2. Gumijas riepa	16-1. Zāģēšanas vask
5-1. Savilk	9-1. Aiztura plāksne	

SPECIFIKĀCIJAS

Modelis		DPB181
Maksimālā frēzēšanas jauda	Apajš apstrādājama materiāls	64 mm diam.
	Taisnstūrveida apstrādājama materiāls	64 mm x 64 mm
Asmens ātrums		3,2 m/s
Asmens izmērs	Garums	835 mm
	Platums	13 mm
	Biezums	0,5 mm
Kopējie gabarīti (G x P x A)		468 mm x 197 mm x 233 mm
Neto svars		3,2 kg
Nominālais spriegums		Līdzstrāva 18 V

- Dēļ mūsu nepārtrauktās pētniecības un izstrādes programmas, šeit dotās specifikācijas var mainīties bez brīdinājuma.
- Specifikācijas un akumulatora kasetne dažādās valstīs var atšķirties.
- Svars ar akumulatora kasetni atbilstošs EPTA procedūrai 01/2003

Paredzētā lietošana

Šis darbarīks ir paredzēts iegriezumiem plastmasas un dzelzs materiālos.

ENE088-1

Troksnis

Tipiskais A-svērtais trokšņa līmenis ir noteikts saskaņā ar EN60745:

ENG905-1

Skaņas spiediena līmenis (L_{pA}): 78 dB (A)

Neskaidrība (K): 1,5 dB (A)

Darbības laikā trokšņa līmenis var pārsniegt 80 dB (A).

Lietojiet ausu aizsargus

ENG900-1

Vibrācija

Vibrācijas kopējā vērtība (trīs asu vektora summa) noteikta saskaņā ar EN60745:

Darba režīms: metāla zāģēšana

Vibrācijas emisija ($a_{h,CM}$): 2,5 m/s² vai mazāk

Neskaidrība (K): 1,5 m/s²

ENG901-1

- Paziņotā vibrācijas emisijas vērtība noteikta atbilstoši standarta pārbaudes metodei un to var izmantot, lai salīdzinātu vienu darbarīku ar citu.
- Paziņoto vibrācijas emisijas vērtību arī var izmantot iedarbības sākotnējā novērtējumā.

BRĪDINĀJUMS:

- Reāli lietojot mehānizēto darbarīku, vibrācijas emisija var atšķirties no paziņotās emisijas vērtības atkarībā no darbarīka izmantošanas veida.
- Lai aizsargātu lietotāju, nosakiet drošības pasākumus, kas pamatoti ar iedarbību reālos darba apstākļos (ņemot vērā visus ekspluatācijas cikla posmus, piemēram, laiku, kamēr darbarīks ir izslēgts un kad darbojas tukšgaitā, kā arī palaides laiku).

ENH101-17

Tikai Eiropas valstīm

EK Atbilstības deklarācija

Makita paziņo, ka šāds instruments(-i):

Instrumenta nosaukums:

Bezvada pārnēsājams lentižāģis

Modeļa Nr./veids: DPB181

Atbilst sekojošām Eiropas Direktīvām:

2006/42/EC

Ražots saskaņā ar šādu standartu vai normatīvajiem dokumentiem:

EN60745

Tehniskā lieta atbilstīgi 2006/42/EK ir pieejama:

Makita, Jan-Baptist Vinkstraat 2, 3070, Beļģija

9.4.2013



000331

Yasushi Fukaya
Direktors

Makita, Jan-Baptist Vinkstraat 2, 3070, Belgija

GEA010-1

Vispārējie mehanizēto darbarīku drošības brīdinājumi

△ BRĪDINĀJUMS Izlasiet visus drošības brīdinājumus un visus norādījumus. Brīdinājumu un norādījumu neievērošanas gadījumā var rasties elektriskās strāvas trieciens, ugunsgrēks un/vai nopietnas traumas.

Glabājiet visus brīdinājumus un norādījumus, lai varētu tajos ieskatīties turpmāk.

GEB065-2

DROŠĪBAS BRĪDINĀJUMI BEZVADU PĀRVIETOJAMĀ LENTZĀĢA LIETOŠANAI

1. Veicot darbu, turiet mehanizēto darbarīku aiz izolētajām satveršanas virsmām, ja griešanas instruments varētu saskarties ar apslēptu elektroinstalāciju. Ja griešanas instruments saskarsies ar vadu, kurā ir strāva, visas mehanizētā darbarīka ārējās metāla virsmas vadīs strāvu un radīs elektriskās strāvas trieciena risku.
2. Izmantojiet tikai tādus asmeņus, kas norādīti sadaļā „SPECIFIKĀCIJAS”.
3. Pirms darba veikšanas uzmanīgi pārbaudiet, vai asmenim nav plaisu vai bojājumu. Iepazīstieties vai bojātu asmeni nekavējoties nomainiet.
4. Cieši nostipriniet apstrādājamo materiālu. Vienlaicīgi griežot vairākus apstrādājamo materiālu gabalus kopā, pirms griešanas pārlecinieties, vai visi apstrādājamā materiāla gabali ir cieši nostiprināti kopā.
5. Ar eļļu pārklāta apstrādājamā materiāla griešana var izraisīt negaidītu asmens nokrišanu. Pirms griešanas no apstrādājamā materiāla noslaukiet visu lieko eļļu.
6. Nekad neizmantojiet griešanas eļļu kā griešanas smērvielu. Lietojiet tikai Makita griešanas vasku.
7. Darba laikā nevalkājiet cimdus.
8. Stingri turiet darbarīku ar abām rokām.
9. Turiet rokas tālu no rotējošām daļām.
10. Griežot metālu, uzmanieties no karstām, atlecošām šķembām.

11. Neatstājiet darbarīku ieslēgtu bez uzraudzības.
12. Nepieskarieties asmenim vai apstrādājamam materiālam tūlīt pēc darba veikšanas; tie var būt ļoti karsti un var apdedzināt ādu.

SAGLABĀJIET ŠOS NORĀDĪJUMUS.

△BRĪDINĀJUMS:

NEZAUDEJIET modrību darbarīka lietošanas laikā (tas var gadīties pēc darbarīka daudzkārtējas izmantošanas), rūpīgi ievērojiet urbšanas drošības noteikumus šim izstrādājumam. **NEPAREIZAS LIETOŠANAS** vai šīs rokasgrāmatas drošības noteikumu neievērošanas gadījumā var gūt smagas traumas.

ENC007-8

SVARĪGI DROŠĪBAS NOTEIKUMI

AKUMULATORA LIETOŠANAI

1. Pirms akumulatora lietošanas izlasiet visus norādījumus un brīdinājumus, kuri attiecas uz (1) akumulatora lādētāju, (2) akumulatoru un (3) ierīci, kurā tiek izmantots akumulators.
2. Neizjauciet akumulatoru.
3. Ja akumulatora darbības laiks kļuva ievērojami īsāks, nekavējoties pārtrauciet to izmantot. Citādi, tas var izraisīt pārkarsējumu, uzliesmojumu vai pat sprādzienu.
4. Ja elektrolīts nonāk acīs, izskalojiet tās ar tīru ūdens un nekavējoties griezieties pie ārsta. Tas var izraisīt redzes zaudēšanu.
5. Neradīt īssavienojumu akumulatora kasetnē:
 - (1) Neskarieties pie termināliem ar jebkāda veida vadītspējīgiem materiāliem.
 - (2) Neuzglabājiet akumulatoru kasetni kopā ar citiem metāla priekšmetiem, tādiem kā naglas, monētas u.c.
 - (3) Nepakļaujiet akumulatora kasetni ūdens vai lietus iedarbībai.Īssavienojums var radīt lielu strāvas plūsmu, pārkarsānu, var radīt apdegumus vai pat bojājumus.
6. Neuzglabājiet darbarīku un akumulatora kasetni vietās, kur temperatūra var sasniegt vai pārsniegt 50 ° C (122 ° F).
7. Nededziniet akumulatora kasetni, pat ja tā ir stipri bojāta vai pilnībā nolietota. Akumulatora kasetne ugunī var eksplodēt.
8. Uzmanieties, lai neļautu akumulatoram nokrist un nepakļautu to sitenam.
9. Neizmantojiet bojātu akumulatoru.
10. Ievērojiet vietējos noteikumus par akumulatora likvidēšanu.

SAGLABĀJIET ŠOS NORĀDĪJUMUS.

Ieteikumi akumulatora kalpošanas laika pagarināšanai

1. Uzlādējiet akumulatora kasetni pirms tā pilnīgi izlādējas.
Vienmēr, kad ievērojat, ka darbarīka darba jauda zudusi, apturiet darbarīku un uzlādējiet akumulatora kasetni.
2. Nekad neuzlādējiet pilnībā uzlādētu akumulatora kasetni.
Pārmērīga uzlāde saīsina akumulatora kalpošanas laiku.
3. Uzlādējiet akumulatora kasetni istabas temperatūrā 10 ° C - 40 ° C (50 ° F - 104 ° F). Karstai akumulatora kasetnei pirms uzlādes ļaujiet atdzist.
4. Uzlādējiet akumulatora kasetni reizi sešos mēnešos, ja to neizmantojat ilgu laiku.

FUNKCIJU APRAKSTS

△UZMANĪBU:

- Pirms darbarīka regulēšanas vai tā darbības pārbaudes vienmēr pārliecinieties, ka darbarīks ir izslēgts un akumulatora kasetne ir izņemta.

Akumulatora kasetnes uzstādīšana un izņemšana

Att.1

△UZMANĪBU:

- Vienmēr pirms akumulatora kasetnes uzstādīšanas vai noņemšanas izslēdziet darbarīku.
- **Uzstādot vai izņemot akumulatora kasetni, darbarīku un akumulatora kasetni turiet cieši.** Ja darbarīku un akumulatora kasetni netur cieši, tie var izkrist no rokām un radīt bojājumus darbarīkam un akumulatora kasetnei, kā arī izraisīt ievainojumus.

Lai izņemtu akumulatora kasetni, izvelciet to no darbarīka, pārbīdot kasetnes priekšpusē esošo pogu.

Lai uzstādītu akumulatora kasetni, salāgojiet mēlīti uz akumulatora kasetnes ar rievu ietvarā un iebīdiet to vietā. Bīdīet to iekšā līdz klikšķim, kas nozīmē, ka tā ir pareizi uzstādīta. Ja pogas augšējā daļā ir redzams sarkans indikators, tas nozīmē, ka tā nav pilnīgi bloķēta.

△UZMANĪBU:

- Vienmēr ievietojiet akumulatora kasetni tā, lai sarkanais indikators nebūtu redzams. Pretējā gadījumā tā var nejauši izkrist no darbarīka un radīt jums vai apkārtējiem ievainojumu.
- Neievietojiet akumulatora kasetni ar spēku. Ja kasetne neslīd ietvarā viegli, tā nav pareizi ielikta.

Akumulatora aizsardzības sistēma (litija jonu akumulators ar zvaigznes emblēmu)

Att.2

Litija jonu akumulatori ar zvaigznes emblēmu ir aprīkoti ar aizsardzības sistēmu. Šī sistēma automātiski izslēdz jaudas padevi darbarīkam, lai pagarinātu akumulatora kalpošanas laiku.

Darbarīks automātiski pārstās darboties ekspluatācijas laikā, ja darbarīku un/vai akumulatoru pakļaus kādam no šiem apstākļiem:

- Pārslodze:

Darbarīku ekspluatācijas laikā lieto tādā veidā, ka tas saista pārmērīgu strāvu.

Šādā gadījumā atlaidiet darbarīka slēdža mēlīti un pārtrauciet darbību, kas izraisīja darbarīka pārslodzi. Pēc tam vēlreiz nospiediet slēdža mēlīti, lai atsāktu.

Ja darbarīks nesāk darboties, akumulators ir pārkarsis. Šādā gadījumā ļaujiet akumulatoram atdzist, pirms vēlreiz nospieš slēdža mēlīti.

- Zema akumulatora jauda:
Akumulatora atlikusī jauda ir pārāk zema, un darbarīks nedarbosies. Šādā gadījumā akumulatoru noņemiet un veiciet tam uzlādi.

Slēdža darbība

Att.3

UZMANĪBU:

- Pirms akumulatora kasetnes uzstādīšanas darbarīkā, vienmēr pārbaudiet, vai slēdža mēlīte darbojas pareizi un pēc atlaišanas atgriežas „OFF” (izslēgts) stāvoklī.

Lai nepieļautu slēdža mēlītes nejaušu nospiešanu, darbarīks ir aprīkots ar mēlītes bloķēšanas pogu.

Lai iedarbinātu darbarīku, nospiediet mēlītes bloķēšanas pogu no „B” puses un pavelciet slēdža mēlīti.

Lai apturētu darbarīku, atlaidiet slēdža mēlīti. Pēc izmantošanas vienmēr nospiediet uz iekšu mēlītes bloķēšanas pogu no „A” puses.

Lampas ieslēgšana

UZMANĪBU:

- Neskatieties gaismā, nelaujiet tās avotam iespīdēt acīs.

Att.4

Pavelciet slēdža mēlīti, lai iedegtu lampu. Kamēr slēdža mēlīte ir nospiesta, lampa ir iedegta. Pēc mēlītes atlaišanas lampa uzreiz izslēdzas.

PIEZĪME:

- Neizdariet triecienu uz lampu, jo tādējādi to var sabojāt vai saīsināt ekspluatācijas laiku.
- Ar sausu lupatiņu noslaukiet netīrumus no lampas lēcas. Izvairieties saskrāpēt lampas lēcu, jo tādējādi tiek samazināts apgaismojums.
- Lai tīrītu lampu, neizmantojiet šķīdinātāju vai benzīnu. Šādi atšķaidītāji var to sabojāt.

MONTĀŽA

UZMANĪBU:

- Pirms darbarīka regulēšanas vai apkopes vienmēr pārliecinieties, ka darbarīks ir izslēgts un akumulatora kasetne ir izņemta.

Asmens uzstādīšana vai noņemšana

UZMANĪBU:

- Ja uz asmens ir eļļa, tas var paslīdēt vai negaidīti izkrist. Pirms asmens uzstādīšanas ar lupatiņu noslaukiet visu lieko eļļu.
- Rīkojoties ar asmeni, vienmēr lietojiet aizsargcimdus.
- Rīkojoties ar asmeni, ievērojiet piesardzību, lai nesagrieztos ar asmens zobu asajām malām.
- Pārbaudot asmens kustību, netuviniet ķermeni asmens darbības zonai.
- Pagriežot asmens savilces sviru pulksteņrādītāja virzienā, lai atspriegotu asmeni, vērsiet darbarīku uz leju, jo asmens var nejauši izkrist.

Att.5

Lai uzstādītu asmeni:

1. Pagrieziet asmens savilces sviru pulksteņrādītāja virzienā līdz galam, lai atskrūvētu ripu.
2. Saskaņojiet bultiņas virzienu uz asmens ar bultiņas virzienu uz ripām.

Att.6

Att.7

3. Ievietojiet to asmens pusi, kas nav robota, augšējā turētājā un apakšējā turētājā. Pārbaudiet, vai asmens augšējā un apakšējā turētājā pieskaras apakšējiem gultņiem.

Att.8

4. Piespiežot asmens vidējo daļu, novietojiet asmeni ap ripu. To izdarīt vieglāk, ja ripu pavirza uz „A” pusi.
5. Tāpat novietojiet asmeni uz otras ripas.
6. Novietojiet asmens malu uz gumijas riepas.
7. Turiet asmeni vietā un pagrieziet asmens savilces sviru pretēji pulksteņrādītāja virzienam līdz galam. Tādējādi asmenim būs pareizs nospiegājums.

Pārbaudiet, vai asmens ir pareizi novietots ap ripām.

Divas vai trīs reizes iedarbiniet un apturiet darbarīku, lai pārbaudītu, vai asmens uz ripām darbojas pareizi.

Lai izņemtu asmeni, veiciet darbības uzstādīšanai pretējā secībā.

Aiztura plāksnes stāvokļa noregulēšana

Att.9

Standarta darbības laikā izvīriet aiztura plāksni pilnībā uz āru uz A pusi.

Ja zāģēšanas darba beigās aiztura plāksne piess šķērslim, piemēram, sienai vai līdzīgam priekšmetam, atskrūvējiet abas skrūves un pārvietojiet to uz B pusi, kā redzams zīmējumā.

Pēc aiztura plāksnes pārvietošanas nostipriniet to, cieši pieskrūvējot abas skrūves.

Āķis (papildpiederums)

Att.10

Āķis ir paredzēts darbarīka pakabināšanai. Pakabiniet darbarīku uz cauruļu spīlēm vai citā piemērotā vietā.

Āķi uzstādīt āķi, novietojiet āķi rievā un pieskrūvējiet to ar divām skrūvēm.

Ripas pārsegs (papildpiederums)

Lai uzstādītu ripas pārsegu:

1. Savietojiet ripas pārsega un darbarīka viras.

Att.11

2. Ievietojiet asis.

Att.12

3. Pieskrūvējiet asis ar slēdzošajiem gredzeniem.
4. Nobloķējiet ripas pārsegu.

PIEZĪME:

Atverot ripas pārsegu, abus aizturus nospiediet un atveriet vienlaicīgi. Ja atver tikai vienu aizturi, ripas pārsegā var rasties plaisa.

EKSPLUATĀCIJA

⚠UZMANĪBU:

- Vienmēr turiet priekšējo un aizmugurējo rokturi. Nekad neturiet darbarīka korpusu vai aizsargus. Rokas var noslīdēt no šīm vietām un saskarties ar asmeni. Saskare ar asmeni var radīt ievainojumus.
- Darbarīku turiet stingri, kad to ieslēdz vai izslēdz, vai zāģēšanas laikā. Citādi darbarīks var nokrist un radīt ievainojumus.

Att.13

Vienmērīgam zāģējumam svarīgi ir zāģējumā atstāt vismaz divus zāģa zobus.

Att.14

Apstrādājamajam materiālam izvēlieties pareizu zāģēšanas stāvokli saskaņā ar zīmējumu.

Att.15

Turiet darbarīku ar abām rokām, kā parādīts attēlā. Pirms darbarīka ieslēgšanas vienmēr pārbaudiet, vai aiztūra plāksne saskaras ar apstrādājamo materiālu un vai asmens nesaskaras ar apstrādājamo materiālu. Ieslēdziet darbarīku un nogaidiet, kamēr asmens darbojas ar pilnu jaudu. Uzmanīgi nolaidiet asmeni zāģēšanas vietā. Darbarīka svars, vai nedaudz uzspiežot uz darbarīka, nodrošinās pareizu zāģēšanas spiedienu. Nelietojiet darbarīku ar spēku. Kad materiāls ir pārzāģēts, atbrīvojiet spiedienu un izceliet darbarīku nedaudz tā, lai tas nenokristu uz apstrādājamā materiāla.

PIEZĪME:

- Pārāk cieši uzspiežot uz darbarīka vai liecot asmeni, zāģējums būs slīps vai arī sabojāsiet asmeni.
- Neekspluatējot darbarīku ilgāku laika posmu, noņemiet no tā asmeni.
- Ja darbarīks tiek darbināts nepārtraukti, līdz akumulatora kasetne ir izlādējusies, pirms turpināt darbu ar jaunu akumulatoru, izslēdziet darbarīku uz 15 minūtēm.

Zāģēšanas smērviela

⚠UZMANĪBU:

- Nekad nelietojiet zāģēšanas eļļu vai neuzklājiet uz asmens pārāk daudz vaska. Rezultātā asmens var paslīdēt vai negaidīti izkrist.
- Zāģējot čugunu, nelietojiet zāģēšanas vasku.

Att.16

Zāģējot metālus, par zāģēšanas smērvielu izmantojiet Makita zāģēšanas vasku. Lai asmens zobus iezestu ar zāģēšanas vasku, noņemot zāģēšanas vaska vāciņu, iedarbiniet darbarīku un iegremdējiet tajā rotējošu asmeni, kā attēlots zīmējumā.

APKOPE

⚠UZMANĪBU:

- Pirms darbarīka pārbaudes vai apkopes vienmēr pārliedcinieties, ka darbarīks ir izslēgts un akumulatora kasetne ir izņemta.

Tīrīšana

⚠UZMANĪBU:

- Nekad neizmantojiet gazoļnu, benzīnu, atšķaidītāju, spirtu vai līdzīgus šķīdumus. Tas var radīt izbalēšanu, deformāciju vai plaisas.
- Ja uz riepiem būs vasks un skaidas, asmens var paslīdēt vai negaidīti izkrist. Lai notīrītu vasku un skaidas no riepiem, lietojiet sausu lupatīņu.

Pēc ekspluatācijas no darbarīka, ripu riepiem ar asmens notīriet vasku, skaidas un putekļus.

Ripu riepu nomaīņa

Ja asmens paslīd vai nevirzās pareizi nodilušu riepu dēļ, nomainiet riepas.

Lai saglabātu produkta DROŠU un UZTICAMU darbību, remontdarbus, apkopi un regulēšanu uzticiet veikt tikai Makita pilnvarotam apkopes centram un vienmēr izmantojiet tikai Makita rezerves daļas.

PAPILDU PIEDERUMI

⚠UZMANĪBU:

- Šādi piederumi un rīki tiek ieteikti lietošanai ar šajā pamācībā aprakstīto Makita instrumentu. Jebkādu citu piederumu un rīku izmantošana var radīt traumu briesmas. Piederumu vai rīku izmantojiet tikai tā paredzētajam mērķim.

Ja jums vajadzīga palīdzība vai precīzāka informācija par šiem piederumiem, vērsieties savā tuvākajā Makita apkopes centrā.

- Lentzāģa asmeņi
- Sešstūra atslēga 4
- Zāģēšanas vasks
- Āķis
- Ripas pārsegs
- Makita oriģinālais akumulators un lādētājs

PIEZĪME:

- Daži sarakstā norādītie izstrādājumi var būt iekļauti instrumenta komplektācijā kā standartā piederumi. Tie dažādās valstīs var būt atšķirīgi.

LIETUVIŲ KALBA (Originali naudojimo instrukcija)

Bendrasis aprašymas

1-1. Akumulatoriaus kasėtė	5-2. Atleisti	9-2. Varžtai
1-2. Mygtukas	5-3. Svirtelė	9-3. Diskas
1-3. Raudonas indikatorius	6-1. Apatinis laikiklis	10-1. Kablys
2-1. Žvaigždutės ženklas	6-2. Viršutinis laikiklis	10-2. Varžtai
3-1. Jungiklio užrakinimo mygtukas	7-1. Apatinis guolis	11-1. Ašis
3-2. Jungiklio spraktukas	8-1. Pjovimo diskas	12-1. Fiksavimo žiedas
4-1. Lempa	8-2. Guminis ratas	16-1. Pjovimo derva
5-1. Priveržkite	9-1. Stabdiklio plokštelė	

SPECIFIKACIJOS

Modelis		DPB181
Didžiausia pjovimo galia	Apvalus ruošinys	64 mm skersmens
	Stačiakampis ruošinys	64 mm x 64 mm
Pjovimo disko sukimosi greitis		3,2 m/s
Pjovimo disko dydis	Ilgis	835 mm
	Plotis	13 mm
	Storis	0,5 mm
Bendri matmenys (l x P x A)		468 mm x 197 mm x 233 mm
Neto svoris		3,2 kg
Nominali įtampa		Nuol. sr. 18 V

• Atliekame nepertraukiamus tyrimus ir nuolat tobuliname savo gaminius, todėl čia pateikiamos specifikacijos gali būti keičiamos be įspėjimo.

• Specifikacijos ir akumuliatorių kasėtės įvairiose šalyse gali skirtis.

• Svoris su akumulatoriaus kasete pagal Europos elektrinių įrankių asociacijos metodiką „EPTA-Procedure 01/2003“

Numatytoji naudojimo paskirtis

Šis įrankis skirtas plastikui ir juodiesiems metalams pjauti.

ENE088-1

ENG905-1

Triukšmas

Tipiškas A svertinis triukšmo lygis nustatytas pagal EN60745:

Garso slėgio lygis (L_{pA}): 78 dB (A)

Paklaida (K): 1,5 dB (A)

Dirbant triukšmo lygis gali viršyti 80 dB (A).

Dėvėkite ausų apsaugas

ENG900-1

Vibracija

Vibracijos bendroji vertė (trijų ašių vektorinė suma) nustatyta pagal EN60745:

Darbo režimas: metalo pjovimas

Vibracijos emisija ($a_{h,CM}$): 2,5 m/s² arba mažiau

Paklaida (K) : 1,5 m/s²

ENG901-1

- Paskelbtasis vibracijos emisijos dydis nustatytas pagal standartinį testavimo metodą ir jį galima naudoti vienam įrankiui palyginti su kitu.
- Paskelbtasis vibracijos emisijos dydis taip pat gali būti naudojamas preliminariai įvertinti vibracijos poveikį.

SPĖJIMAS:

- Faktiškai naudojant elektrinį įrankį, keliamos vibracijos dydis gali skirtis nuo paskelbtojo dydžio, priklausomai nuo būdų, kuriais yra naudojamas šis įrankis.
- Siekiant apsaugoti operatorių, būtina įvertinkite saugos priemones, remdamiesi vibracijos poveikio įvertinimu esant faktinėms naudojimo sąlygoms (atsižvelgdami į visas darbo ciklo dalis, pavyzdžiui, ne tik kiek laiko įrankis veikia, bet ir kiek kartų jis yra išjungiamas bei kai jis veikia be apkravų).

ENH101-17

Tik Europos šalims

ES atitikties deklaracija

Bendrovė „Makita“ atsakingai pareiškia, kad šis įrenginys (-iai):

Mechanizmo paskirtis:

Nešiojamas juostinis pjūklas be jungiamųjų laidų

Modelio Nr./ tipas: DPB181

Atitinka šias Europos direktyvas:

2006/42/EC

Yra pagaminti pagal šį standartą arba normatyvinius dokumentus:

EN60745

Techninį dokumentą pagal 2006/42/EB galima gauti iš:
Makita, Jan-Baptist Vinkstraat 2, 3070, Belgium
(Belgija)

9.4.2013



000331

Yasushi Fukaya
Direktorius
Makita, Jan-Baptist Vinkstraat 2, 3070, Belgium
(Belgija)

GEA010-1

Bendrieji perspėjimai darbui su elektriniais įrankiais

⚠ **ISPĖJIMAS** Perskaitykite visus saugos įspėjimus ir instrukcijas. Nesilaikydami žemiau pateiktų įspėjimų ir instrukcijų galite patirti elektros smūgį, gaisrą ir/arba sunkų sužeidimą.

Išsaugokite visus įspėjimus ir instrukcijas, kad galėtumėte jas peržiūrėti ateityje.

GEB065-2

ISPĖJIMAI DĖL AKUMULIATORINIO NEŠIOJAMOJO JUOSTINIO PJŪKLIO SAUGOS

1. Atlikdami darbus, kurių metu pjovimo dalys gali paliesti paslėptus laidus, laikykite elektrinį įrankį tik už izoliuotų, laikymui skirtų paviršių. Pjovimo dalims prisilietus prie „gyvo“ laido, neizoliuotos metalinės elektrinio įrankio dalys gali sukelti elektros smūgį ir nutrenkti operatorių.
2. Naudokite tik „SPECIFIKACIJOSE“ nurodytus peilius.
3. Prieš naudodami, patikrinkite peilius, ar nėra įtrūkimų ar pažeidimų. Nedelsdami pakeiskite įtrūkusį arba apgadintą peilį.
4. Gerai įtvirtinkite ruošinį. Pjaudami ruošinių ryšulį, prieš pjaudami būtina tvirtai suriškite visus ruošinius.
5. Pjaunant alyva pateptus ruošinius, peilis gali netikėtai nutrūkti. Prieš pjaudami, nušluostykite nuo ruošinių alyvos perteklių.
6. Nenaudokite pjovimo alyvos kaip pjovimo tepalo. Naudokite tik „Makita“ pjovimo vašką.
7. Dirbdami nemūvėkite pirštinių.
8. Laikykite įrankį tvirtai abiem rankomis.
9. Laikykite rankas toliau nuo sukamųjų dalių.

10. Pjaudami metalą, saugokitės skriejančių įkaitusių skeveldrų.
11. Nepalikite veikiančio įrankio be priežiūros.
12. Nelieskite peilio arba ruošinio iškart po naudojimo; jie gali būti itin karšti ir nudeginti odą.

SAUGOKITE ŠIAS INSTRUKCIJAS.

⚠ISPĖJIMAS:

NELEISKITE, kad patogumas ir gaminio pažinimas (įgyjamas pakartotinai naudojant) susilpnintų griežtą saugos taisyklių, taikytinų šiam gaminiui, laikymąsi. Dėl NETINKAMO NAUDOJIMO arba saugos taisyklių nesilaikymo, kurios pateiktos šioje instrukcijoje galima rimtai susižeisti.

ENC007-8

SVARBIOS SAUGOS INSTRUKCIJOS

AKUMULIATORIAUS KASETEI

1. Prieš naudodami akumulatoriaus kasetę, perskaitykite visas instrukcijas ir perspėjimus ant (1) akumuliatorių kroviklio, (2) akumuliatorių ir (3) akumuliatorių naudojančio gaminio.
2. Neardykite akumulatoriaus kasetės.
3. Jei įrankio darbo laikas žymiai sutrumpėjo, nedelsdami nutraukite darbą su įrankiu. Tai kelia perkaitimo, nudegimų ar net sprogdimo pavojų.
4. Jei elektrolitas pateko į akis, plaukite jas tyru vandeniu ir nedelsdami kreipkitės į gydytoją. Yra regėjimo praradimo pavojus.
5. Neužtrumpinkite akumulatoriaus kasetės:
 - (1) Kontaktų nelieskite jokiomis elektrai laidžiomis medžiagomis.
 - (2) Venkite laikyti akumulatoriaus kasetę kartu su kitais metaliniais daiktais, pavyzdžiui, vinimis, monetomis ir t. t.
 - (3) Saugokite akumulatoriaus kasetę nuo vandens ir lietaus.

Trumpasis jungimas akumuliatoriuje gali sukelti stiprią srovę, perkaitimą, galimus nudegimus ar net akumulatoriaus gedimą.

6. Nelaikykite įrankio ir akumulatoriaus kasetės vietose, kur temperatūra gali pasiekti ar viršyti 50 ° C (122 ° F).
7. Nedeginkite akumulatoriaus kasetės, net jei yra stipriai pažeista ar visiškai susidėvėjusi. Ugnyje akumulatoriaus kasetė gali sprogti.
8. Saugokite akumuliatorių nuo kritimo ir smūgių.
9. Nenaudokite pažeisto akumulatoriaus.

10. Vadovaukitės vietos įstatymais dėl akumuliatorių išmetimo.

SAUGOKITE ŠIAS INSTRUKCIJAS.

Patarimai, ką daryti, kad akumulatorius tarnautų kuo ilgiau

1. Kraukite akumulatoriaus kasetę prieš jai visiškai išsikraunant. Visuomet nustokite naudoti įrankį ir kraukite akumulatoriaus kasetę, kai pastebite sumažėjusią įrankio galią.
2. Niekada nekraukite iki galo įkrautos akumulatoriaus kasetės. Per didelis įkrovimas trumpina akumulatoriaus eksploatacijos laiką.
3. Kraukite akumulatoriaus kasetę kambario temperatūroje 10 ° C - 40 ° C (50 ° F - 104 ° F). Prieš kraudami leiskite atvėsti karštai akumulatoriaus kasetei.
4. Įkraukite akumulatoriaus kasetę kas šešis mėnesius, kai jos ilgai nenaudojate.

VEIKIMO APRAŠYMAS

⚠DĖMESIO:

- Prieš reguliuodami įrenginį arba tikrindami jo veikimą visada patikrinkite, ar įrenginys išjungtas, o akumuliatorių kasetė - nuimta.

Akumulatoriaus kasetės uždėjimas ir nuėmimas

Pav.1

⚠DĖMESIO:

- Prieš įdėdami arba išimdami akumulatoriaus kasetę, visada išjunkite įrankį.
- Įdėdami arba išimdami akumulatoriaus kasetę, tvirtai laikykite įrankį ir akumulatoriaus kasetę. Jeigu įrankį ir akumulatoriaus kasetę laikysite netvirtai, jie gali išskysti iš jūsų rankų ir sąlygoti įrankio bei akumulatoriaus kasetės gedimą ir vartotojo sužalojimą.

Jei norite išimti akumulatoriaus kasetę, ištraukite ją iš įrankio, stumdami mygtuką, esantį kasetės priekyje. Jeigu norite įdėti akumulatoriaus kasetę, sutapdinkite liežuvelį ant akumulatoriaus kasetės su grioveliu korpuse ir įstumkite į skirtą vietą. Įdėkite iki galo, kol spragtelėdama užsifiksuos. Jeigu matote raudoną indikatorių viršutinėje mygtuko pusėje, ji nėra visiškai užfiksuota.

⚠DĖMESIO:

- Akumulatoriaus kasetę visada įkiškite iki galo, kol nebematysite raudono indikatoriaus. Priešingu atveju ji gali atsitiktinai iškristi iš įrankio, sužeisti jus ar aplinkinius.
- Nekiškite akumulatoriaus kasetės jėga. Jeigu kasetė sunkiai lenda, ji kišama netinkamai.

Akumulatoriaus apsaugos sistema (ličio jonų akumulatorius su žvaigždutės ženklu)

Pav.2

Ličio jonų akumulatoriuose su žvaigždutės ženklu būna įrengta apsaugos sistema. Ši sistema automatiškai atjungia įrankio maitinimą, kad akumulatorius tarnautų ilgiau.

Įrankis automatiškai išsijungs darbo metu, esant vienai iš šių įrankio ir (arba) akumulatorius darbo sąlygai:

- Perkrautas:

Įrankis naudojamas taip, kad jame neįprastai padidėja elektros srovė.

Tokiu atveju atleiskite įrankio gaiduką ir nutraukite darbą, dėl kurio kilo įrankio perkrova. Po to vėl paspauskite gaiduką, kad vėl įjungtumėte įrankį.

Jeigu įrankis neįsijungia, reiškia perkrautas akumulatorius. Tokiu atveju palaukite, kol akumulatorius atvės, paskui vėl paspauskite gaiduką.

- Žema akumulatoriaus įtampa:
Likusi akumulatoriaus energija per maža ir įrankis negali veikti. Tokiu atveju išimkite akumuliatorių ir įkraukite jį.

Jungiklio veikimas

Pav.3

⚠DĖMESIO:

- Prieš įdėdami akumulatoriaus kasetę į įrankį, visuomet patikrinkite, ar gaiduko mygtukas gerai veikia, o atleistas grįžta į išjungimo padėtį „OFF“.

Norint, kad gaidukas nebūtų atsitiktinai nuspaustas, įrengtas gaiduko fiksavimo mygtukas.

Norėdami įjungti įrankį, spauskite gaiduko fiksavimo mygtuką iš „B“ pusės ir patraukite gaiduką.

Norėdami išjungti, atleiskite gaiduką. Pabaigę darbą, visada nuspauskite gaiduko fiksavimo mygtuką iš „A“ pusės.

Lemputės uždegimas

⚠DĖMESIO:

- Nežiūrėkite tiesiai į šviesą arba šviesos šaltinį.

Pav.4

Paspauskite jungiklį lemputei uždegti. Lemputė degs tol, kol bus nuspaustas jungiklis. Lemputė užgęsta tik atleidus jungiklį.

PASTABA:

- Nespaukite ir netrąkykite lemputės, nes galite ją sugadinti arba sutrumpinti jos tarnavimo laiką.
- Nešvarumus nuo lempos lešio valykite sausu audiniu. Stenkitės nesubraižyti lempos lešio, kad nepablogėtų apšvietimas.
- Nevalykite lemputės skiedikliu ar benzinu. Tokie tirpikliai gali ją sugadinti.

SURINKIMAS

⚠DĖMESIO:

- Prieš darydami ką nors įrankiui visada patikrinkite, ar įrenginys išjungtas, o akumuliatorių kasetė - nuimta.

Peilio sumontavimas arba nuėmimas

⚠DĖMESIO:

- Ant peilio esanti alyva gali sukelti peilio praslydimą arba jis gali netikėtai nutrūkti. Prieš sumontuodami peilį, skudurėliu nuvalykite bet kokį alyvos perteklių.
- Tvarkydami peilį, visada mūvėkite apsaugines pirštines.
- Būkite atsargūs tvarkydami peilį, kad neišįpjautumėte į aštrius peilio dantų kraštus.
- Tikrindami, ar tinkamai juda peilis, stovėkite atokiai nuo peilio judėjimo vietos.
- Sukdami peilio įtempimo svirtį pagal laikrodžio rodyklę, norėdami sumažinti peilio įtempimą, nukreipkite įrankį žemyn, nes peilis gali netikėtai nutrūkti.

Pav.5

Norėdami sumontuoti peilį:

1. Sukite peilio įtempimo svirtį pagal laikrodžio rodyklę, kol diskas bus visiškai atlaisvintas.
2. Suderinkite ant peilio esančių rodyklių krypčių su ant diskų esančiomis rodyklėmis.

Pav.6

Pav.7

3. Įkiškite nedantytąją peilio pusę į viršutinį ir apatinį laikiklius. Peilis viršutiniame ir apatiniame laikikliuose būtinai turi liesti apatinius guolius.

Pav.8

4. Nuspaudę peilio vidurinę dalį, apjuoskite peilį aplink diską. Tai lengviau padaryti patraukus diską į „A“ pusę.
5. Tokiu pat būdu uždėkite peilį ant kito disko.
6. Peilio padėtis ant guminio rato.
7. Prilaikykite peilį ir sukite peilio įtempimo svirtį prieš laikrodžio rodyklę tol, kol ji nebesisuks. Taip užtikrinamas tinkamas peilio įtempimas.

Patikrinkite, ar peilis tinkamai uždėtas ant diskų.

Paleiskite ir sustabdykite įrankį du ar tris kartus, kad įsitikintumėte, ar peilis tinkamai sukasi ant diskų.

Išimdami ašmenis atlikite tuos pačius veiksmus atvirkštine tvarka.

Fiksatoriaus plokštelės padėties reguliavimas

Pav.9

Įprasto darbo metu iki gali iškiškite fiksatoriaus plokštelę į „A“ pusę.

Kai pjovimo pabaigoje fiksatoriaus plokštelė susiduria su kliūtimis, pavyzdžiui, siena ar panašiai, atsukite du varžtus ir paslinkite ją į „B“ padėtį, kaip parodyta peišinyje. Paslinkę fiksatoriaus plokštelę, tvirtai priperškite ją dviem varžtais.

Kablys (pasirenkamas priedas)

Pav.10

Kablus patogus, kai norite pakabinti įrankį. Pakabinkite įrankį ant spaustuvų vamzdžiams arba kitos tinkamos, stabilios konstrukcijos.

Norėdami pritvirtinti kablį, įtaisykite kablį į griovelį ir priverškite jį dviem varžtais.

Disko gaubtas (pasirenkamas priedas)

Norėdami sumontuoti disko gaubtą:

1. Sutapdinkite disko gaubto ir įrankio lankstus.

Pav.11

2. Įkiškite ašis.

Pav.12

3. Pritvirtinkite ašis fiksavimo žiedais.
4. Užfiksuokite disko gaubtą.

PASTABA:

Atidarydami disko gaubtą, vienu metu paspauskite ir atlaisvinkite abu fiksatorius. Atlaisvinus tik vieną fiksatorių, disko gaubtas gali sutrūkti.

NAUDOJIMAS

⚠DĖMESIO:

- **Visada laikykite už priekinės ir galinės rankenų. Niekada nelaikykite už įrankio korpuso arba apsauginių gaubtų.** Rankos gali nuslysti nuo šių vietų ir paliesti peilį. Prisilietus prie peilio, galima susižeisti.
- Įjungdami ar išjungdami įrankį, taip pat pjaudami, būtinai tvirtai laikykite įrankį. Priešingu atveju įrankis gali nukristi ir sužaloti.

Pav.13

Norint pjauti stabiliai, pjūvyje būtinai turi būti bent du dantys.

Pav.14

Naudodamiesi brėžiniu, pasirinkite tinkamą ruošiniui pjovimo padėtį.

Pav.15

Įrankį neškite abejomis rankomis kaip pavaizduota paveikslėlyje.

Prieš įjungiant įrankį, visada būtina užtikrinti, kad stabdiklio plokštelė liestų ruošinį, o peilis – neliestų.

Įjunkite įrankį ir palaukite, kol peilis pradės sukintis visu greičiu. Atsargiai nuleiskite peilį į pjovą. Paties įrankio svoriu arba lengvai spaudžiant įrankį, nustatomas atitinkamas pjovimui spaudimas. Nenaudokite jėgos su įrankiu.

Baigdami pjauti, sumažinkite spaudimą ir truputį kilstelėkite jį, kad jis nenukristų nuo ruošinio.

PASTABA:

- Per daug spausdami įrankį arba sukdami peilį, galite nupjauti nuožulniai arba sugadinti peilį.
- Jeigu nenaudojate įrankio ilgą laiką, nuimkite nuo jo peilį.
- Jei įrankis naudojamas tol, kol akumulatoriaus kasetė išsikrauna, leiskite įrankiui pailsėti 15 minučių prieš tęsdami su kitu akumulatoriumi.

Pjovimui skirta alyva

⚠DĖMESIO:

- Niekada nenaudokite pjovimui skirto tepalo, peiliui nenaudokite ir per daug dervos. Dėl to peilis gali prisasukti arba netikėtai nutrūkti.
- Pjaudami ketų, visai nenaudokite pjovimo dervos.

Pav.16

Pjaudami metalus, vietoj pjovimo alyvos naudokite „Makita“ pjovimo dervą. Norėdami patepti peilio dantis pjovimo derva, nuimkite pjovimo dervos dangtelį, įjunkite įrankį, įpjaukite peiliu pjovimo dervą kaip pavaizduota paveikslėlyje.

TECHNINĖ PRIEŽIŪRA

⚠DĖMESIO:

- Visuomet įsitikinkite, kad įrankis yra išjungtas ir akumulatoriaus kasetė yra nuimta prieš atliekant apžiūrą ir priežiūrą.

Valymas

⚠DĖMESIO:

- Niekada nenaudokite gazolino, benzino, tirpiklio, spirito arba panašių medžiagų. Gali atsirasti išblukimų, deformacijų arba įtrūkimų.
- Ant ratlankių likusi derva ir atplaišos gali sukelti peilio praslydimą arba netikėtą nutrūkimą. Dervą ir atplaišas nuo ratlankių nuvalykite sausu skudurėliu.

Po naudojimo, nuvalykite nuo įrankio, diskų ratlankių ir peilio dervą ir dulkes.

Diskų ratlankių pakeitimas

Pakeiskite ratukus, kai peilis prasisuka arba dėl labai nusidėvėjusių ratukų yra netinkamai tiesiamas.

Kad gaminys būtų SAUGUS ir PATIKIMAS, jį taisyti, apžiūrėti ar vykdyti bet kokią kitą priežiūrą ar derinimą turi įgaliojasis kompanijos „Makita“ techninės priežiūros centras; reikia naudoti tik kompanijos „Makita“ pagamintas atsargines dalis.

PASIRENKAMI PRIEDAI

⚠DĖMESIO:

- Su šiaime vadove aprašytu įrenginiu „Makita“ rekomenduojama naudoti tik nurodytus priedus ir papildomus įtaisus. Jeigu bus naudojami kitokie priedai ar papildomi įtaisai, gali būti sužaloti žmonės. Priedus arba papildomus įtaisus naudokite tik pagal paskirtį.

Jeigu norite daugiau sužinoti apie tuos priedus, kreipkitės į artimiausią „Makita“ techninės priežiūros centrą.

- Juostinio pjūklo peiliai
- Šešibriaunis veržliaraktis, 4
- Pjovimo derva
- Kablys
- Disko gaubtas
- Originalus „Makita“ akumulatorius ir kroviklis

PASTABA:

- Kai kurie sąraše esantys priedai gali būti pateikti įrankio pakuotėje kaip standartiniai priedai. Jie įvairiose šalyse gali skirtis.

EESTI (algsed juhised)

Üldvaate selgitus

1-1. Akukassett	5-2. Keerake lahti	9-2. Kruvid
1-2. Nupp	5-3. Hoob	9-3. Saeleht
1-3. Punane näidik	6-1. Alumine hoidik	10-1. Konks
2-1. Tähe märgis	6-2. Ülemine hoidik	10-2. Kruvid
3-1. Päästikuluk nupp	7-1. Põhja laager	11-1. Telg
3-2. Lülitil päästik	8-1. Ketas	12-1. Tõkestusrõngas
4-1. Lamp	8-2. Kummist kate	16-1. Lõikevaha
5-1. Pinguta	9-1. Stopperplaat	

TEHNILISED ANDMED

Mudel		DPB181
Max lõikejõudlus	Ümar detail	Läbimõõt 64 mm
	Ristkülikukujuline detail	64 mm x 64 mm
Tera kiirus		3,2 m/s
Tera suurus	Pikkus	835 mm
	Laius	13 mm
	Paksus	0,5 mm
Üldmõõtmed (P x L x K)		468 mm x 197 mm x 233 mm
Netomass		3,2 kg
Nimipinge		Alalisvool 18 V

- Meie jätkuva teadus- ja arendustegevuse programmi tõttu võidakse siin antud tehnilisi andmeid muuta ilma ette teatamata.
- Spetsifikatsioonid ja aku korpus võivad riigiti erineda.
- Kaal koos aku korpusega vastavalt EPTA-protseduurile 01/2003

Ettenähtud kasutamine

Tööriist on ette nähtud plastiku ja rauasulamite lõikamiseks.

ENE088-1

Müra

Tüüpiiline A-korrigeeritud müratase vastavalt EN60745:

Müraõhutamise (L_{pA}): 78 dB (A)

Määramatus (K): 1,5 dB (A)

Müraõhutamisel võib ületada 80 dB (A).

ENG905-1

⚠ HOIATUS:

- Vibratsioonitase võib elektritööriista tegelikkuses kasutamise ajal erineda deklareeritud väärtusest sõltuvalt tööriista kasutamise viisidest.
- Rakendage kindlasti operaatori kaitsmiseks piisavaid ohutusabinõusid, mis põhinevad hinnangulisel müratasemel tegelikus tööolukorras (võttes arvesse tööperioodi kõik osad nagu näiteks korrad, mil seade lülitatakse välja ja mil seade töötab tühikäigul, lisaks tööajale).

ENH101-17

Kandke kõrvakaitsmeid

ENG900-1

Vibratsioon

Vibratsiooni koguväärtus (kolmeteljeliste vektorite summa) määratud vastavalt EN60745:

Töörežiim: metalli lõikamine

Vibratsioonitase ($a_{h,CM}$): 2,5 m/s² või vähem

Määramatus (K): 1,5m/s²

ENG901-1

- Deklareeritud vibratsiooniemissiooni väärtus on mõõdetud kooskõlas standardse testimismeetodiga ning seda võib kasutada ühe seadme võrdlemiseks teisega.
- Deklareeritud vibratsiooniemissiooni väärtust võib kasutada ka mürataseme esmaseks hindamiseks.

Ainult Euroopa riigid

EÜ vastavusdeklaratsioon

Makita deklareerib, et alljärgnev(ad) masin(ad):

Masina tähistus:

Teisaldatav juhtmeta lintsaag

Mudeli nr/tüüp: DPB181

Vastavad alljärgnevatele Euroopa Parlamendi ja nõukogu direktiividele:

2006/42/EC

Need on toodetud vastavalt järgmistele standarditele või standardiseeritud dokumentidele:

EN60745

Tehniline fail, mis on kooskõlas direktiiviga 2006/42/EÜ, on saadaval ettevõttes:

Makita, Jan-Baptist Vinkstraat 2, 3070, Belgia



000331

Yasushi Fukaya
Direktor

Makita, Jan-Baptist Vinkstraat 2, 3070, Belgia

GEA010-1

Üldised elektritööriistade ohutusohiatused

△ HOIATUS Lugege läbi kõik ohutushoiatused ja juhised. Hoiatuste ja juhiste mittejärgmine võib põhjustada elektrišokki, tulekahju ja/või tõsisid vigastusi.

Hoidke alles kõik hoiatused ja juhised edaspidisteks viidetak.

GEB065-2

TEISALDATAVA JUHTMETA LINTSAE OHUTUSNÕUDED

- Hoidke elektritööriista isoleeritud haardepindadest, kui töötate kohas, kus lõiketera võib sattuda kokkupuutesse varjatud juhtmetega. Lõiketera kokkupuude voolu all oleva juhtmega võib põhjustada tööriista metallosade peegestamise, mille tagajärjel tööriista kasutaja võib saada elektrilöögi.
- Kasutage ainult neid lõiketerasid, mis on loetletud „TEHNILISTES ANDMETES“.
- Enne toimingu teostamist kontrollige hoolikalt, et lõiketeral poleks mõrasid või vigastusi. Asendage pragunenud või vigastatud lõiketera viivitamatult.
- Kinnitage töödeldav detail kindlalt. Töödeldavate detailide paketi lõikamisel veenduge enne lõikama asumist, et kõik detailid on kindlalt kinnitatud.
- Õliga kaetud töödeldavate detailide lõikamine võib põhjustada lõiketera ootamatut küljest lahtitulekut. Enne lõikamist pühkige töödeldavad detailid puhtaks liigest õlist.
- Ärge kunagi kasutage jahutusmäärdevedelikku lõikamise määrdeainena. Kasutage ainult Makita lõikamisvaha.
- Ärge kandke toimingut teostades kindaid.
- Hoidke tööriista kindlalt kahe käega.
- Hoidke käed eemal pöörlevatest osadest.
- Metalli lõikamisel olge ettevaatlik kuumade lendavate laastude suhtes.
- Ärge jätke töötavat tööriista järelevalveta.
- Ärge puutuge otsakut või töödeldavat detaili vahetult peale puurimist; need võivad olla väga kuumad ja põhjustada põletushaavu.

HOIDKE JUHEND ALLES.

△HOIATUS:

ÄRGE laske mugavusel või toote kasutamisharjumustel (mis on saadud korduva kasutuse jooksul) asendada vankumatut toote ohutuseeskirjade järgimist. VALE KASUTUS või käesoleva kasutusjuhendi ohutusnõuete eiramine võib põhjustada tõsisid vigastusi.

ENC007-8

TÄHTSAD OHUTUSALASED JUHISED

AKUKASSETI KOHTA

- Enne akukasseti kasutamist lugege (1) akulaadial, (2) akul ja (3) seadmel olevad kõik juhised ja hoiatused läbi.
- Ärge akukasseti lahti monteerige.
- Kui tööaeg järjest lüheneb, siis lõpetage kasutamine koheselt. Edasise kasutamise tulemuseks võib olla ülekuumenemisoht, võimalikud põletused või isegi plahvatus.
- Kui elektrolüüti satub silma, siis loputage silma puhta veega ja pöörduge koheselt arsti poole. Selline õnnetus võib põhjustada pimedaksjäämist.
- Ärge tekitage akukassetis lühist:
 - Ärge puutuge klemme elektrijuhtidega.
 - Ärge hoidke akukasseti tööriistakastis koos metallsemetega, nagu naelad, mündid jne.
 - Ärge tehke akukasseti märjaks ega jätke seda vihma kätte.

Aku lühis võib põhjustada tugevat elektrivoolu, ülekuumenemist, põletusi ning ka seadet tõsiselt kahjustada.

- Ärge hoidke tööriista ja akukasseti kohtades, kus temperatuur võib tõusta üle 50 ° C.
- Ärge põletage akukasseti isegi siis, kui see on saanud tõsiselt vigastada või on täiesti kulunud. Akukassetit võib tules plahvatada.
- Olge ettevaatlik ning ärge laske akul maha kukkuda või lööge seda.
- Ärge kasutage kahjustatud akut.
- Järgige kasutuskoõlmatuks muutunud aku käitlemisel kohalikke eeskirju.

HOIDKE JUHEND ALLES.

Vihjeid aku maksimaalse kasutusaja tagamise kohta

- Laadige akukasseti enne kui see täiesti tühjaks saab. Alati, kui märkate, et tööriist töötab väiksema võimsusega, peatage töö ja laadige akut.
- Ärge kunagi laadige täislaetud akukasseti. Liigne laadimine lühendab aku kasutusiga.
- Laadige akukasseti toatemperatuuril 10 ° C - 40 ° C. Laske kuuma akukassetil enne laadimist maha jahtuda.
- Kui Te akukasseti pikemat aega ei kasuta, laadige seda iga kuue kuu järel.

FUNKTSIONAALNE KIRJELDUS

⚠️HOIATUS:

- Kandke alati hoolt selle eest, et tööriist oleks enne reguleerimist ja kontrollimist välja lülitatud ja akukassett eemaldatud.

Akukasseti paigaldamine või eemaldamine

Joon.1

⚠️HOIATUS:

- Lülitage tööriist alati enne akukasseti paigaldamist või eemaldamist välja.
- **Hoidke tööriista ja akukassetti kindlalt käes, kui paigaldate või eemaldate akukassetti.** Kui eirata nõuet tööriista ja akukassetti hoidmise kohta, võivad need käest libiseda ja maha kukkudes puruneda ja põhjustada kehavigastusi.

Akukasseti eemaldamiseks libistage see tööriista küljest lahti, vajutades kasseti esiküljel paiknevat nuppu alla.

Akukasseti paigaldamiseks joondage akukasseti keel korpuse soonega ja libistage kassett oma kohale. Paigaldage kassett alati nii kaugemale, et see lukustuks klõpsatusega oma kohale. Kui näete nupu ülaosas punast osa, pole kassett täielikult lukustunud.

⚠️HOIATUS:

- Paigaldage akukassett alati täies ulatuses nii, et punast osa ei jääks näha. Vastasel korral võib kassett tööriistast välja kukkuda ning vigastada Teid või läheduses viibivaid isikuid.
- Ärge rakendage jõudu akukasseti paigaldamisel. Kui kassett ei lähe kergesti sisse, pole see õigesti paigaldatud.

Aku kaitsesüsteem (tähe märgisega liitiumioonaku)

Joon.2

Tähe märgisega liitiumioonakud on varustatud kaitsesüsteemiga. Süsteem lülitab tööriista toitevoolu automaatselt välja, et pikendada aku eluiga.

Tööriist seiskub käitamise ajal automaatselt, kui tööriista ja/või aku kohta kehtivad järgmised tingimused.

- Ülekoormus.
Tööriista kasutatakse viisil, mis põhjustab toitevoolu tugevuse tõusu lubatust kõrgemale.
Sellisel juhul vabastage tööriista päästiklüüti ja lõpetage töö, mis põhjustas tööriista ülekoormuse. Seejärel tõmmake taaskäivitamiseks uuesti päästiklüütit.
Kui tööriist ei käivitu, on aku üle kuumenenud. Sellisel juhul laske akul maha jahtuda, enne kui päästiklüütit uuesti tõmbate.
- Madal akupinge.
Aku jääkmahtuvus on liiga väike ja tööriist ei hakka tööle. Sellisel juhul eemaldage aku ja laadige seda.

Lüliti funktsioneerimine

Joon.3

⚠️HOIATUS:

- Kontrollige alati enne akukasseti tööriista külge paigaldamist, kas lüliti päästik funktsioneerib nõuetekohaselt ja liigub lahtilaskmisel tagasi väljalülitatud asendisse.

Selleks, et lüliti päästikut poleks võimalik juhuslikult tõmmata, on tööriistal päästikuluku nupp.

Tööriista käivitamiseks vajutage päästikuluku nupp B-poolelt alla ning tõmmake päästiklüüti.

Seiskamiseks vabastage päästiklüüti. Pärast kasutamist vajutage alati päästikuluku nupp A-küljelt sisse.

Lambi süütamine

⚠️HOIATUS:

- Ärge vaadake otse valgusesse ega valgusallikat.

Joon.4

Lambi süütamiseks tõmmake lüliti päästikut. Lamp põleb seni, kuni tõmmatakse lüliti päästikut. Lamp kustub kohe pärast päästiku vabastamist.

NBI:

- Ärge lööge vastu lampi, sest see võib seda kahjustada või kasutusiga lühendada.
- Kasutage lambiklaasilt mustuse ära pühkimiseks kuiva riidelappi. Olge seda tehes ettevaatlik, et lambiklaasi mitte kriimustada, sest vastasel korral võib valgustus väheneda.
- Ärge kasutage lambi puhastamiseks vedeldit ega bensini. Lahustid võivad seda kahjustada.

KOKKUPANEK

⚠️HOIATUS:

- Kandke alati hoolt selle eest, et tööriist oleks enne igasuguseid hooldustöid välja lülitatud ja akukassett eemaldatud.

Tera paigaldamine või eemaldamine

⚠️HOIATUS:

- Teralle sattunud õli võib põhjustada tera libisemist või ootamatut lahtitulekut. Enne tera paigaldamist pühkige kogu liigne õli lapiga ära.
- Lõiketera käsitsemise ajal kandke alati kaitsekindaid.
- Tera käsitsemisel olge ettevaatlik, et vältida enda vigastamist terahammaste teravate servadega.
- Tera liikumise kontrollimisel hoidke enda keha tera piirkonnast eemal.
- Terapingutushooba tera pingsuse vähendamiseks päripäeva pöörates suunake tööriist alla, sest tera võib ootamatult lahti tulla.

Joon.5

Tera paigaldamine:

1. Ratta lödvendamiseks keerake terapingutushooba päripäeva kuni selle seiskumiseni.
2. Seadke teral ja ratastel olevate noolte suund ühesuguseks.

Joon.6

Joon.7

3. Seadke tera hammasteta külg ülemisse hoidikusse ja alumisse hoidikusse. Veenduge, et tera ülemine ja alumine hoidik puudutavad põhja laagreid.

Joon.8

4. Surudes tera keskmist osa, seadke tera ümber ühe ratta. Seda on lihtsam teha, kui liigutada ratas A-küljele.
5. Seadke tera teisele rattale samamoodi.
6. Seadke tera serv kummist kattele.
7. Hoidke tera paigal ja keerake terapingutushooba vastupäeva kuni selle seiskumiseni. See rakendab terale nõuetekohase surve.

Veenduge, et tera on paigaldatud õigesti ümber rataste. Käivitage ja seisake tööriist kaks või kolm korda veendumaks, et tera jookseb ratastel korralikult. Järgige saelehe eemaldamiseks saelehe paigaldamise protseduuri vastupidises järjekorras.

Stopperplaadi asendi reguleerimine

Joon.9

Tavalise töö puhul lükake stopperplaat lõpuni A-küljele. Kui stopperplaat pörkab löike lõpetamisel vastu takistust, näiteks seina vms, keerake lahti kaks kruvi ja lükake see joonisel näidatud B-poolle. Pärast stopperplaadi nihutamist fikseerige see, keerates kaks kruvi korralikult kinni.

Konks (lisatarvik)

Joon.10

Konks on kasulik tööriista riputamiseks. Riputage tööriist toru kinnitusrakise või mõne muu stabiilse tarindi külge. Konksu paigaldamiseks seadke konks piki soont ja kinnitage see kahe kruviga.

Rattakate (lisatarvik)

Rattakatte paigaldamine:

1. Pange rattakatte liigendid ja tööriist kokku.

Joon.11

2. Sisestage teljed.

Joon.12

3. Kinnitage teljed tõkestusrõngastega.
4. Lukustage rattakate.

NB!:

Rattakatte avamisel vajutage ja avage mõlemad tõkestid samaaegselt. Ainult ühe tõkesti avamine võib põhjustada rattakatte pragunemise.

TÖÖRIISTA KASUTAMINE

△HOIATUS:

- **Hoidke alati kinni eesmisest ja tagumisest käepidemest. Ärge kunagi hoidke kinni tööriista korpusest ega kaitsepiiretest.** Käed võivad nendest kohtadest maha libiseda ja sattuda kokkupuutesse teraga. Kokkupuude teraga võib põhjustada kehavigastuse.
- Hoidke tööriista kindlalt nii sisse- või väljalülitamise kui ka lõikamise ajal. Vastasel juhul võib tööriist maha kukkuda ja põhjustada kehavigastuse.

Joon.13

Stabiilse löike saavutamiseks on oluline alati hoida vähemalt kaks hammast löikes.

Joon.14

Valige töödeldava detaili jaoks õige löikeasend, juhindudes joonisest.

Joon.15

Hoidke tööriista mõlema käega, nagu joonisel on näidatud.

Enne tööriista sisselülitamist veenduge alati, et stopperplaat puudutab töödeldavat detaili ning et tera on töödeldavast detailist eemal.

Lülitage tööriist sisse ja oodake, kuni tera saavutab täiskiruse. Langetage tera ettevaatlikult löikesse. Tööriista enda raskus või selle kerge surumise annab lõikamiseks piisava surve. Ärge tööriista jõuga tagant sundige.

Kui jõuate löike lõpuni, vähendage survet ja kergitage seda veidi, et vältida selle langemist vastu töödeldavat detaili.

NB!:

- Ülemäärase surve rakendamisel tööriistale või tera väänamisel võib löige tulla viltune või tera viga saada.
- Kui te ei kasuta tööriista pikemat aega, eemaldage selle küljest tera.
- Kui tööriistaga töötatakse järjest seni, kuni akukassett on tühi, laske tööriistal enne uue akuga töö jätkamist 15 minutit seista.

Lõikuri määrdeaine

△HOIATUS:

- Ärge kunagi kasutage löikeõli ega kandke terale liiga palju vaha. Selle tagajärjel võib tera libiseda või ootamatult lahti tulla.
- Valuraua lõikamisel ärge löikevaha kasutage.

Joon.16

Metallide lõikamisel kasutage lõikuri määrdeainena Makita löikevaha. Lõikevaha kandmiseks terahammastele eemaldage löikevaha kattev kaas, käivitage tööriist ja lõigake sellega löikevahasse, nagu joonisel näidatud.

HOOLDUS

⚠️HOIATUS:

- Kandke alati enne kontroll- või hooldustoimingute teostamist hoolt selle eest, et tööriist oleks välja lülitatud ja akukassett korpuse küljest eemaldatud.

Puhastamine

⚠️HOIATUS:

- Ärge kunagi kasutage bensiini, vedeldit, alkoholi ega midagi muud sarnast. Selle tulemuseks võib olla luitumine, deformatsioon või pragunemine.
- Rehvidel olev vaha ja laastud võivad põhjustada tera libisemist ja ootamatut lahtitulekut. Kasutage rehvidelt vaha ja laastude eemaldamiseks kuiva riidelappi.

Pärast kasutamist eemaldage vaha, laastud ja saepuru tööriistalt, rattarehvidelt ja teralt.

Rattarehvide vahetamine

Kui tera libiseb ja ei liigu rajal õigesti, sest rehvid on väga kulunud, siis vahetage rehvid välja.

Toote OHUTUSE ja TÖÖKINDLUSE tagamiseks tuleb vajalikud remonttööd, muud hooldus- ja reguleerimistööd lasta teha Makita volitatud teeninduskeskustes. Alati tuleb kasutada Makita varuosi.

VALIKULISED TARIKUD

⚠️HOIATUS:

- Neid tarvikuid ja lisaseadiseid on soovitatav kasutada koos Makita tööriistaga, mille kasutamist selles kasutusjuhendis kirjeldatakse. Muude tarvikute ja lisaseadiste kasutamisega kaasneb vigastada saamise oht. Kasutage tarvikuid ja lisaseadiseid ainult otstarvetel, milleks need on ette nähtud.

Saate vajadusel kohalikust Makita teeninduskeskusest lisateavet nende tarvikute kohta.

- Lintsaeeterad
- Kuuskantvõti 4
- Lõikevaha
- Konks
- Rattakate
- Makita algupärane aku ja laadija

MÄRKUS:

- Mõned nimekirjas loetletud tarvikud võivad kuuluda standardvarustusse ning need on lisatud tööriista pakendisse. Need võivad riikide lõikes erineda.

РУССКИЙ ЯЗЫК (Оригинальная инструкция)

Объяснения общего плана

1-1. Блок аккумулятора	5-1. Затянуть	9-1. Стопорная пластина
1-2. Кнопка	5-2. Ослабить	9-2. Винты
1-3. Красный индикатор	5-3. Рычаг	9-3. Диск
2-1. Звездочка	6-1. Нижний держатель	10-1. Крючок
3-1. Кнопка блокировки куркового выключателя	6-2. Верхний держатель	10-2. Винты
3-2. Курковый выключатель	7-1. Нижний подшипник	11-1. Ось
4-1. Лампа	8-1. Диск	12-1. Стопорное кольцо
	8-2. Резиновый ремень	16-1. Воск для пиления

ТЕХНИЧЕСКИЕ ХАРАКТЕРИСТИКИ

Модель		DPB181
Макс. производительность резки	Круглая деталь	64 мм диам.
	Прямоугольная деталь	64 мм x 64 мм
Скорость подачи полотна		3,2 м/с
Размер полотна	Длина	835 мм
	Ширина	13 мм
	Толщина	0,5 мм
Общие размеры (Д x Ш x В)		468 мм x 197 мм x 233 мм
Вес нетто		3,2 кг
Номинальное напряжение		18 В пост. Тока

- Благодаря нашей постоянно действующей программе исследований и разработок, указанные здесь технические характеристики могут быть изменены без предварительного уведомления.
- Технические характеристики и аккумуляторный блок могут отличаться в зависимости от страны.
- Масса (с аккумуляторным блоком) в соответствии с процедурой EPTA 01.2003

Назначение

Данный инструмент предназначен для резки пластика и черного металла.

Шум

Типичный уровень взвешенного звукового давления (A), измеренный в соответствии с EN60745:

Уровень звукового давления (L_{pA}): 78 дБ (A)

Погрешность (K): 1,5 дБ (A)

Уровень шума при выполнении работ может превышать 80 дБ (A).

Используйте средства защиты слуха

Вибрация

Суммарное значение вибрации (сумма векторов по трем осям) определяется по следующим параметрам EN60745:

Рабочий режим: резка металла

Распространение вибрации ($a_{h,CM}$): 2,5 м/с² или менее

Погрешность (K): 1,5 м/с²

- Заявленное значение распространения вибрации измерено в соответствии со стандартной методикой испытаний и может быть использовано для сравнения инструментов.
- Заявленное значение распространения вибрации можно также использовать для предварительных оценок воздействия.

⚠ ПРЕДУПРЕЖДЕНИЕ:

- Распространение вибрации во время фактического использования электроинструмента может отличаться от заявленного значения в зависимости от способа применения инструмента.
- Обязательно определите меры безопасности для защиты оператора, основанные на оценке воздействия в реальных условиях использования (с учетом всех этапов рабочего цикла, таких как выключение инструмента, работа без нагрузки и включение).

Только для европейских стран

Декларация о соответствии ЕС

Makita заявляет, что следующее устройство (устройства):

Обозначение устройства:

Аккумуляторная ленточная пила

Модель / тип: DPB181

Соответствует (-ют) следующим директивам ЕС:
2006/42/ЕС

Изготовлены в соответствии со следующим стандартом или нормативными документами:

EN60745

Технический файл в соответствии с документом 2006/42/ЕС доступен по адресу:

Makita, Jan-Baptist Vinkstraat 2, 3070, Belgium

9.4.2013



000331

Ясуси Фукайа (Yasushi Fukaya)

Директор

Makita, Jan-Baptist Vinkstraat 2, 3070, Belgium

GEA010-1

Общие рекомендации по технике безопасности для электроинструментов

⚠ ПРЕДУПРЕЖДЕНИЕ Ознакомьтесь со всеми инструкциями и рекомендациями по технике безопасности. Невыполнение инструкций и рекомендаций может привести к поражению электротоком, пожару и/или тяжелым травмам.

Сохраните брошюру с инструкциями и рекомендациями для дальнейшего использования.

GEB065-2

ПРАВИЛА ТЕХНИКИ БЕЗОПАСНОСТИ ПРИ ЭКСПЛУАТАЦИИ АККУМУЛЯТОРНОЙ ПЕРЕНОСНОЙ ЛЕНТОЧНОЙ ПИЛЫ

1. Если при выполнении работ существует риск контакта режущего инструмента со скрытой электропроводкой, держите электроинструмент за специально предназначенные изолированные поверхности. Контакт с проводом под

напряжением приведет к тому, что металлические детали инструмента также будут под напряжением, что приведет к поражению оператора электрическим током.

2. **Используйте только те полотна, которые указаны в разделе “ТЕХНИЧЕСКИЕ ХАРАКТЕРИСТИКИ”.**
3. **Перед эксплуатацией тщательно осмотрите диск и убедитесь в отсутствии трещин или повреждений. Немедленно замените треснувший или поврежденный диск.**
4. **Надежно закрепите обрабатываемую деталь. При распиливании пачки или стопки деталей предварительно убедитесь, что все детали надежно закреплены друг с другом.**
5. **Распиливание деталей, покрытых маслом, может привести к внезапному соскакиванию полотна. Перед распиливанием удалите излишки масла с детали.**
6. **Не используйте смазочно-охлаждающую жидкость в качестве смазки для резки. Используйте только воск для пиления компании Makita.**
7. **Не надевайте перчатки во время работы.**
8. **Крепко держите инструмент обеими руками.**
9. **Руки должны находиться на расстоянии от вращающихся деталей.**
10. **При резке металла остерегайтесь летящих горячих искр.**
11. **Не оставляйте работающий инструмент без присмотра.**
12. **Сразу после окончания работ не прикасайтесь к полотну или разрезаемой детали. Они могут быть очень горячими, что приведет к ожогам кожи.**

СОХРАНИТЕ ДАННЫЕ ИНСТРУКЦИИ.

⚠ ПРЕДУПРЕЖДЕНИЕ:

НЕ ДОПУСКАЙТЕ, чтобы удобство или опыт эксплуатации данного устройства (полученный от многократного использования) доминировали над строгим соблюдением правил техники безопасности при обращении с этим устройством. **НЕПРАВИЛЬНОЕ ИСПОЛЬЗОВАНИЕ** инструмента или несоблюдение правил техники безопасности, указанных в данном руководстве, может привести к тяжелой травме.

ВАЖНЫЕ ИНСТРУКЦИИ ПО ТЕХНИКЕ БЕЗОПАСНОСТИ ДЛЯ АККУМУЛЯТОРНОГО БЛОКА

1. Перед использованием аккумуляторного блока прочитайте все инструкции и предупреждающие надписи на (1) зарядном устройстве, (2) аккумуляторном блоке и (3) инструменте, работающем от аккумуляторного блока.
2. Не разбирайте аккумуляторный блок.
3. Если время работы аккумуляторного блока значительно сократилось, немедленно прекратите работу. В противном случае, может возникнуть перегрев блока, что приведет к ожогам и даже к взрыву.
4. В случае попадания электролита в глаза, промойте их обильным количеством чистой воды и немедленно обратитесь к врачу. Это может привести к потере зрения.
5. Не замыкайте контакты аккумуляторного блока между собой:
 - (1) Не прикасайтесь к контактам какими-либо токопроводящими предметами.
 - (2) Не храните аккумуляторный блок в контейнере вместе с другими металлическими предметами, такими как гвозди, монеты и т. п.
 - (3) Не допускайте попадания на аккумуляторный блок воды или дождя.
 Замыкание контактов аккумуляторного блока между собой может привести к возникновению большого тока, перегреву, возможным ожогам и даже разрыву блока.
6. Не храните инструмент и аккумуляторный блок в местах, где температура может достигать или превышать 50 ° C (122 ° F).
7. Не бросайте аккумуляторный блок в огонь, даже если он сильно поврежден или полностью вышел из строя. Аккумуляторный блок может взорваться под действием огня.
8. Не роняйте и не ударяйте аккумуляторный блок.
9. Не используйте поврежденный аккумуляторный блок.
10. Выполняйте требования местного законодательства относительно утилизации аккумуляторного блока.

СОХРАНИТЕ ДАННЫЕ ИНСТРУКЦИИ.

Советы по обеспечению максимального срока службы аккумуляторного блока

1. Заряжайте аккумуляторный блок до того, как он полностью разрядится. В случае потери мощности при эксплуатации инструмента, прекратите работу и зарядите аккумуляторный блок.
2. Никогда не заряжайте полностью заряженный аккумуляторный блок. Перезарядка сокращает срок службы блока.
3. Заряжайте аккумуляторный блок при комнатной температуре в пределах от 10 ° C до 40 ° C (от 50 ° F до 104 ° F). Перед зарядкой дайте горячему аккумуляторному блоку остыть.
4. Если инструмент не используется в течение длительного времени, заряжайте аккумуляторный блок один раз в шесть месяцев.

ОПИСАНИЕ ФУНКЦИОНИРОВАНИЯ

⚠ ПРЕДУПРЕЖДЕНИЕ:

- Перед регулировкой или проверкой функционирования всегда отключайте инструмент и вынимайте блок аккумуляторов.

Установка или снятие блока аккумуляторов

Рис.1

⚠ ПРЕДУПРЕЖДЕНИЕ:

- Обязательно выключайте инструмент перед установкой и извлечением аккумуляторного блока.
- При установке или снятии аккумуляторного блока надежно удерживайте инструмент и аккумуляторный блок. Иначе инструмент или аккумуляторный блок могут выскользнуть из рук, что может привести к травмам или повреждению инструмента и аккумуляторного блока.

Для снятия аккумуляторного блока нажмите кнопку на лицевой стороне и извлеките блок.

Для установки аккумуляторного блока совместите выступ блока с пазом в корпусе и задвиньте его на место. Устанавливайте блок до упора так, чтобы он зафиксировался на месте с небольшим щелчком. Если вы можете видеть красный индикатор на верхней части клавиши, аккумуляторный блок не полностью установлен на месте.

⚠ ПРЕДУПРЕЖДЕНИЕ:

- Обязательно устанавливайте аккумуляторный блок до конца, чтобы красный индикатор не был виден. В противном случае аккумуляторный блок может выпасть из инструмента и нанести травму вам или другим людям.
- Не прилагайте чрезмерных усилий при установке аккумуляторного блока. Если блок не встает свободно, значит он вставлен неправильно.

Система защиты аккумуляторной батареи (ионно-литиевый аккумуляторный блок со звездочкой)

Рис.2

В ионно-литиевых аккумуляторных блоках со звездочкой предусмотрена система защиты. Она автоматически отключает питание для продления срока службы аккумуляторного блока.

Инструмент автоматически остановится во время работы при возникновении указанных ниже ситуаций:

- Перегрузка:
Из-за способа эксплуатации инструмент потребляет очень большое количество тока. В этом случае отпустите курковый переключатель на инструменте и прекратите использование, повлекшее перегрузку инструмента. Затем снова нажмите на курковый выключатель для перезапуска.
Если инструмент не включается, значит, перегрелся аккумуляторный блок. В этом случае дайте ему остыть перед повторным нажатием на курковый выключатель.
- Низкое напряжение аккумуляторной батареи:
Уровень оставшегося заряда аккумулятора слишком низкий и инструмент не работает. В этом случае снимите и зарядите аккумуляторный блок.

Действие выключателя

Рис.3

⚠ ПРЕДУПРЕЖДЕНИЕ:

- Перед установкой аккумуляторного блока в инструмент обязательно убедитесь, что его курковый выключатель нормально работает и возвращается в положение "OFF" (ВЫКЛ.) при отпускании.

Для предотвращения случайного нажатия курковый выключатель оборудован блокирующей кнопкой.

Для включения инструмента нажмите на блокирующую кнопку со стороны В и нажмите на курковый выключатель.

Для выключения инструмента отпустите курковый выключатель. После использования обязательно нажимайте на блокирующую кнопку куркового выключателя со стороны А.

Включение лампы

⚠ ПРЕДУПРЕЖДЕНИЕ:

- Не смотрите непосредственно на свет или источник света.

Рис.4

Нажмите на триггерный переключатель для включения лампы. Лампа будет светиться до тех пор, пока нажат триггерный переключатель. Лампа гаснет сразу после отпускания переключателя.

УВЕДОМЛЕНИЕ:

- Не допускайте ударных воздействий на лампу, т. к. это может привести к ее повреждению или сокращению срока службы.
- Используйте сухую ткань для очистки грязи с линзы лампы. Следите за тем, чтобы не поцарапать линзу лампы, так как это может уменьшить освещение.
- Не используйте растворитель или бензин для чистки лампы. Эти химические вещества могут привести к повреждению лампы.

МОНТАЖ

⚠ ПРЕДУПРЕЖДЕНИЕ:

- Перед проведением каких-либо работ с инструментом всегда проверяйте, что инструмент отключен, а блок аккумуляторов снят.

Установка или снятие полотна

⚠ ПРЕДУПРЕЖДЕНИЕ:

- Масло на полотне может привести к его проскальзыванию или неожиданному соскакиванию полотна. Перед установкой полотна удалите излишки масла при помощи ткани.
- При работе с полотном обязательно надевайте защитные перчатки.
- Соблюдайте осторожность при обращении с полотном, чтобы не допустить порезов об острые зубья полотна.
- Проверая движение полотна, не приближайте его к себе.
- При повороте рычага натяжения полотна по часовой стрелке для ослабления натяжения полотна направляйте инструмент вниз, так как полотно может неожиданно выскочить.

Рис.5

Установка полотна:

1. Чтобы ослабить шкив, поверните рычаг натяжения полотна по часовой стрелке до упора.
2. Стрелки на полотне и на шкивах должны быть обращены в одну сторону.

Рис.6

Рис.7

3. Вставьте сторону полотна без зубьев в верхний и нижний держатели. Убедитесь, что полотно в верхнем и нижнем держателях касается нижних подшипников.

Рис.8

4. Нажимая на среднюю часть полотна, установите его на шкив. Для облегчения этой операции сдвиньте шкив в сторону А.
5. Аналогичным образом установите полотно на второй шкив.
6. Поместите край полотна на резиновый ремень.
7. Удерживая полотно, поверните рычаг натяжения полотна против часовой стрелки до упора. Это обеспечит правильное натяжение полотна.

Убедитесь, что полотно правильно расположено на шкивах.

Включите и выключите инструмент два-три раза, чтобы убедиться, что полотно правильно перемещается на шкивах.

Для снятия лезвия выполните процедуру установки в обратном порядке.

Регулировка положения стопорной пластины

Рис.9

При нормальной работе стопорная пластина должна полностью выступать в сторону А.

Когда, при завершении пиления, стопорная пластина упрется в препятствие, такое как стена и т. п., ослабьте два винта и сдвиньте ее в сторону В, как показано на рисунке.

После перемещения пластины надежно зафиксируйте ее, затянув два винта.

Крючок (дополнительное приспособление)

Рис.10

Крючок служит для подвешивания инструмента. Вешайте инструмент на трубные тиски или другой подходящий и надежно закрепленный предмет.

Чтобы установить крючок, вставьте его в паз и затяните двумя винтами.

Кожух шкивов (поставляется отдельно)

Установка кожуха шкивов:

1. Совместите петли на кожухе шкивов и на инструменте.

Рис.11

2. Вставьте оси.

Рис.12

3. Зафиксируйте оси стопорными кольцами.
4. Защелкните кожух шкивов.

УВЕДОМЛЕНИЕ:

Открывая кожух шкивов, нажмите и откройте оба фиксатора одновременно. Если открыть только один фиксатор, кожух шкивов может треснуть.

ЭКСПЛУАТАЦИЯ

⚠ ПРЕДУПРЕЖДЕНИЕ:

- **Обязательно держите инструмент за переднюю и заднюю рукоятки. Запрещается держать инструмент за корпус или ограждения.** Руки могут соскользнуть и коснуться полотна. Прикосновение к полотну может привести к травме.
- При включении/выключении и во время работы крепко держите инструмент. В противном случае инструмент может упасть и привести к травме.

Рис.13

Чтобы обеспечить стабильное резание, в разрезе должно находиться не менее двух зубьев.

Рис.14

Выберите соответствующее положение распила вашей детали, воспользовавшись для справки рисунками.

Рис.15

Держите инструмент двумя руками как показано на рисунке.

Прежде чем включать инструмент, обязательно убедитесь, что стопорная пластина касается детали, а полотно не касается детали.

Включите инструмент и дождитесь набора полной скорости пилы. Аккуратно опускайте полотно на распиливаемую деталь. Собственный вес инструмента или легкое нажатие на инструмент достаточны для создания адекватного давления для распила. Не прилагайте излишних усилий к электроинструменту.

По достижении конца распила ослабьте давление на инструмент и слегка приподнимите его, чтобы он не упал на распиливаемую деталь.

УВЕДОМЛЕНИЕ:

- Излишнее давление на инструмент или перегибание полотна могут привести к косому распилу или поломке полотна.
- Если инструмент не будет использоваться длительное время, необходимо снять с него пыльное полотно.
- Если инструмент эксплуатировался непрерывно до разряда блока аккумуляторов, сделайте перерыв на 15 минут перед началом работы с заряженным аккумулятором.

Смазка для пиления

⚠ПРЕДУПРЕЖДЕНИЕ:

- Никогда не используйте смазочное масло и не наносите слишком большое количество воска на полотно. Это может привести к проскальзыванию полотна или его неожиданному соскакиванию.
- При распиливании деталей из чугуна не используйте какую-либо смазку для пиления.

Рис.16

При распиливании металла в качестве вещества для смазки используйте воск для пиления компании Makita. Чтобы нанести воск для пиления на зубья полотна, снимите крышку воска для пиления, включите инструмент и разрежьте воск для пиления, как показано на рисунке.

ТЕХОБСЛУЖИВАНИЕ

⚠ПРЕДУПРЕЖДЕНИЕ:

- Перед проведением проверки или работ по техобслуживанию, всегда проверяйте, что инструмент выключен, а блок аккумуляторов вынут.

Чистка

⚠ПРЕДУПРЕЖДЕНИЕ:

- Запрещается использовать бензин, лигроин, растворитель, спирт и т.п. Это может привести к изменению цвета, деформации и появлению трещин.

- Воск и опилки на ободке могут привести к проскальзыванию или неожиданному соскакиванию полотна. Для удаления воска и опилок с ободки используйте сухую ткань.

После использования удалите воск, опилки и пыль с инструмента, ободки шкивов и полотна.

Замена ободков на шкивах.

Если полотно проскальзывает или не центрируется из-за сильного износа ободков, замените ободки.

Для обеспечения БЕЗОПАСНОСТИ и НАДЕЖНОСТИ оборудования, ремонт, любое другое техобслуживание или регулировку необходимо производить в уполномоченных сервис-центрах Makita, с использованием только сменных частей производства Makita.

ДОПОЛНИТЕЛЬНЫЕ ПРИНАДЛЕЖНОСТИ

⚠ПРЕДУПРЕЖДЕНИЕ:

- Эти принадлежности или насадки рекомендуется использовать вместе с вашим инструментом Makita, описанным в данном руководстве. Использование каких-либо других принадлежностей или насадок может представлять опасность получения травм. Используйте принадлежность или насадку только по указанному назначению.

Если вам необходимо содействие в получении дополнительной информации по этим принадлежностям, свяжитесь со своим местным сервис-центром Makita.

- Пильные полотна
- Шестигранный ключ 4
- Воск для пиления
- Крючок
- Кожух шкивов
- Оригинальный аккумулятор и зарядное устройство Makita

Примечание:

- Некоторые элементы списка могут входить в комплект инструмента в качестве стандартных приспособлений. Они могут отличаться в зависимости от страны.

Makita Jan-Baptist Vinkstraat 2, 3070, Belgium
Makita Corporation Anjo, Aichi, Japan