

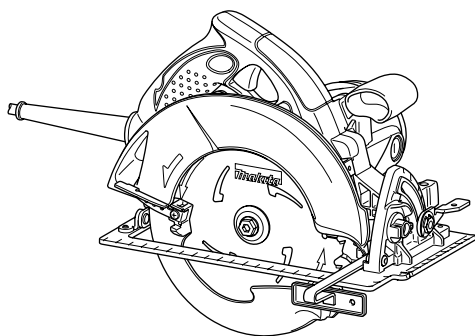

РУКОВОДСТВО ПО ЭКСПЛУАТАЦИИ

Дисковая Пила

5007N
5007NF



014094

 ДВОЙНАЯ ИЗОЛЯЦИЯ

ВАЖНАЯ ИНФОРМАЦИЯ: Прочтите перед использованием.

ТЕХНИЧЕСКИЕ ХАРАКТЕРИСТИКИ

Модель		5007N / 5007NF
Диаметр диска		185 мм
Максимальная глубина резки	при 90°	63,5 мм
	при 45°	45 мм
	при 56°	35 мм
Число оборотов без нагрузки (мин ⁻¹)		5 800
Общая длина		317 мм
Вес нетто		5,2 кг
Класс безопасности		II

- Благодаря нашей постоянно действующей программе исследований и разработок, указанные здесь технические характеристики могут быть изменены без предварительного уведомления.
- Технические характеристики могут различаться в зависимости от страны.
- Масса в соответствии с процедурой EPTA 01/2003

END201-7

ENF002-2

Символы

Ниже приведены символы, используемые для электроинструмента. Перед использованием убедитесь, что вы понимаете их значение.



- Прочитайте руководство пользователя.



- ДВОЙНАЯ ИЗОЛЯЦИЯ



- Только для стран ЕС
Не утилизируйте данный электроинструмент вместе с бытовыми отходами!

В рамках соблюдения Европейской Директивы по утилизации электрического и электронного оборудования и ее применения в соответствии с национальным законодательством, электрооборудование в конце срока своей службы должно утилизироваться отдельно и передаваться для его утилизации на предприятие, соответствующее применяемым правилам охраны окружающей среды.

ENE028-1

Назначение

Данный инструмент предназначен для продольных и поперечных прямых пропилов и распилов под углом изделий из древесины при хорошем контакте с обрабатываемой деталью.

Питание

Подключайте данный инструмент только к тому источнику питания, напряжение которого соответствует напряжению, указанному на паспортной табличке. Инструмент предназначен для работы от источника однофазного переменного тока. Он имеет двойную изоляцию и поэтому может подключаться к розеткам без заземления.

GEA005-3

Общие рекомендации по технике безопасности для электроинструментов

⚠ ПРЕДУПРЕЖДЕНИЕ Ознакомьтесь со всеми инструкциями и рекомендациями по технике безопасности. Невыполнение инструкций и рекомендаций может привести к поражению электротоком, пожару и/или тяжелым травмам.

Сохраните брошюру с инструкциями и рекомендациями для дальнейшего использования.

Термин "электроинструмент" в предупреждениях относится ко всему инструменту, работающему от сети или на аккумуляторах.

Безопасность в месте выполнения работ

1. **Рабочее место должно быть чистым и хорошо освещенным.** Захламление и плохое освещение могут стать причиной несчастных случаев.

2. **Не пользуйтесь электроинструментом во взрывоопасной атмосфере, например в присутствии легко воспламеняющихся жидкостей, газов или пыли.** При работе электроинструмента возникают искры, которые могут привести к воспламенению пыли или газов.
3. **При работе с электроинструментом не допускайте детей или посторонних к месту выполнения работ.** Не отвлекайтесь во время работы, так как это приведет к потере контроля над электроинструментом.

Электробезопасность

4. **Вилка электроинструмента должна соответствовать сетевой розетке. Никогда не вносите никаких изменений в конструкцию розетки.** При использовании электроинструмента с заземлением не используйте переходники. Розетки и вилки, не подвергавшиеся изменениям, снижают риск поражения электрическим током.
 5. **Избегайте контакта участков тела с заземленными поверхностями, такими как трубы, радиаторы, батареи отопления и холодильники.** При контакте тела с заземленными предметами увеличивается риск поражения электрическим током.
 6. **Не подвергайте электроинструмент воздействию дождя или влаги.** Попадание воды в электроинструмент повышает риск поражения электрическим током.
 7. **Аккуратно обращайтесь со шнуром питания. Никогда не используйте шнур питания для переноски, перемещения или извлечения вилки из розетки.** Располагайте шнур на расстоянии от источников тепла, масла, острых краев и движущихся деталей. Поврежденные или запутанные сетевые шнуры увеличивают риск поражения электрическим током.
 8. **При использовании электроинструмента вне помещения используйте удлинитель, подходящий для этих целей.** Использование соответствующего шнура снижает риск поражения электрическим током.
 9. **Если электроинструмент приходится эксплуатировать в сыром месте, используйте линию электропитания, которая защищена устройством, срабатывающим от остаточного тока (RCD).** Использование RCD снижает риск поражения электротоком.
 10. **Рекомендуется использовать питание через RCD с номинальным остаточным током 30 мА или менее.**
- #### **Личная безопасность**
11. **При использовании электроинструмента будьте бдительны, следите за тем, что вы делаете, и руководствуйтесь здравым смыслом.** Не пользуйтесь электроинструментом, если вы устали, находитесь под воздействием наркотиков, алкоголя или лекарственных препаратов. Даже мгновенная невнимательность при использовании электроинструмента может привести к серьезной травме.
 12. **Используйте средства индивидуальной защиты. Обязательно надевайте защитные очки.** Такие средства индивидуальной защиты, как респиратор, защитная нескользящая обувь, каска или наушники, используемые в соответствующих условиях, позволяют снизить риск получения травмы.
 13. **Не допускайте случайного включения устройства. Прежде чем подсоединять инструмент к источнику питания и/или аккумуляторной батарее, поднимать или переносить инструмент, убедитесь, что переключатель находится в выключенном положении.** Переноска электроинструмента с пальцем на выключателе или подача питания на инструмент с включенным выключателем может привести к несчастному случаю.
 14. **Перед включением электроинструмента снимите с него все регулировочные инструменты и гаечные ключи.** Гаечный или регулировочный ключ, оставшийся закрепленным на вращающейся детали, может привести к травме.
 15. **При эксплуатации устройства не тянитесь. Всегда сохраняйте устойчивое положение и равновесие.** Это позволит лучше управлять электроинструментом в непредвиденных ситуациях.
 16. **Одевайтесь соответствующим образом. Не надевайте свободную одежду или украшения. Ваши волосы, одежда и перчатки должны всегда находиться на расстоянии от вращающихся деталей.** Свободная одежда, украшения или длинные волосы могут попасть в движущиеся детали устройства.
 17. **Если имеются устройства для подключения пылесборника или вытяжки, убедитесь, что они подсоединены и правильно используются.** Использование пылесборника снижает вероятность возникновения рисков, связанных с пылью.

Использование и уход за электроинструментом

18. **Не прилагайте излишних усилий к электроинструменту. Используйте инструмент, соответствующий выполняемой вами работе.** Правильно подобранный электроинструмент позволит выполнить работу лучше и безопаснее с производительностью, на которую он рассчитан.
19. **Не пользуйтесь электроинструментом с неисправным выключателем.** Любой электроинструмент с неисправным выключателем опасен и должен быть отремонтирован.
20. **Перед выполнением регулировок, сменой принадлежностей или хранением электроинструмента всегда отключайте его от источника питания и/или от аккумулятора.** Такие превентивные меры предосторожности снижают риск случайного включения электроинструмента.
21. **Храните электроинструменты в местах, недоступных для детей, и не позволяйте лицам, не знакомым с работой такого инструмента или не прочитавшим данные инструкции, пользоваться им.** Электроинструмент опасен в руках неопытных пользователей.
22. **Выполняйте техническое обслуживание электроинструментов. Убедитесь в соосности, отсутствии деформаций движущихся узлов, поломок каких-либо деталей или других дефектов, которые могут повлиять на работу электроинструмента. Если инструмент поврежден, отремонтируйте его перед использованием.** Большое число несчастных случаев происходит из-за плохого ухода за электроинструментом.
23. **Режущий инструмент всегда должен быть острым и чистым.** Соответствующее обращение с режущим инструментом, имеющим острые режущие кромки, делает его менее подверженным деформациям, что позволяет лучше управлять им.
24. **Используйте электроинструмент, принадлежности, приспособления и насадки в соответствии с данными инструкциями и в целях, для которых он предназначен, учитывая при этом условия и вид выполняемой работы.** Использование электроинструмента не по назначению может привести к возникновению опасной ситуации.

Обслуживание

25. **Обслуживание электроинструмента должно проводиться только квалифицированным специалистом по ремонту и только с использованием идентичных запасных частей.** Это позволит обеспечить безопасность электроинструмента.
26. **Следуйте инструкциям по смазке и замене принадлежностей.**
27. **Ручки инструмента всегда должны быть сухими и чистыми и не должны быть измазаны маслом или смазкой.**

GEB013-6

ПРАВИЛА ТЕХНИКИ БЕЗОПАСНОСТИ ПРИ ЭКСПЛУАТАЦИИ ЦИРКУЛЯРНОЙ ПИЛЫ

Процедуры резки

1. **⚠ ОПАСНОСТЬ:** Держите руки на расстоянии от места распила и пилы. Держите вторую руку на дополнительной ручке или корпусе мотора. Удержание инструмента обеими руками позволит избежать их попадания под диск пилы.
2. **Не наклоняйтесь под обрабатываемую деталь.** Защитный кожух не защитит вас от диска под обрабатываемой деталью.
3. **Отрегулируйте глубину распила в соответствии с толщиной детали.** Под распиливаемой деталью должен быть виден почти весь зуб пилы.
4. **Никогда не держите разрезаемую деталь руками, и не ставьте ее поперек ноги. Закрепите обрабатываемую деталь на устройчивом основании.** Важно обеспечить правильную фиксацию детали для снижения до минимума риска получения травм, заклинивания диска или потери контроля.



Типичная иллюстрация правильного размещения рук, фиксации распиливаемой детали и прокладки шнура питания (если используется).

000157

5. Если при выполнении работ существует риск контакта режущего инструмента со скрытой электропроводкой или собственным шнуром питания, держите электроинструмент только за специально предназначенные изолированные поверхности. Контакт с проводом под напряжением приведет к тому, что металлические детали инструмента также будут под напряжением, что приведет к поражению оператора электрическим током.
6. При распиле всегда используйте направляющую планку или прямую направляющую по краю. Это повышает точность распила и снижает риск изгиба дисковой пилы.
7. Всегда используйте дисковые пилы соответствующего размера и формы отверстий для шпинделя (ромбовидные или круглые). Пилы с несоответствующим креплением будут работать эксцентрически, что приведет к потере контроля над инструментом.
8. Никогда не используйте поврежденные или несоответствующие шайбы, или болт дисковой пилы. Шайбы и болт пилы были специально разработаны для данной циркулярной пилы для обеспечения оптимальных эксплуатационных характеристик и безопасности работы.

Причины отдачи и соответствующие предупреждения

- отдача - это мгновенная реакция на защемление, изгиб или нарушение соосности циркулярной пилы, приводящая к неконтролируемому подъему пилы и ее движению из детали по направлению к оператору.
- если циркулярная пила защемила или жестко ограничивается пропилом снизу, циркулярная пила прекратит вращаться и реакция мотора приведет к тому, что инструмент начнет быстро двигаться в сторону оператора.
- если пила была изогнута или неправильно ориентирована в распиле, зубья на задней стороне пилы могут цепляться за верхнюю поверхность распиливаемой древесины, что приведет к выскакиванию пилы из пропила и ее движению в сторону оператора.

Отдача - это результат неправильного использования пилы и/или неправильных процедур или условий эксплуатации. Ее можно избежать, соблюдая предосторожности, указанные ниже.

9. Крепко держите пилу обеими руками и располагайте руки так, чтобы они могли справиться с силами отдачи. Располагайтесь со стороны циркулярной пилы, а не на одной линии с ней. Отдача может привести к отскакиванию циркулярной пилы назад, однако силы отдачи могут контролироваться оператором при условии соблюдения соответствующих мер предосторожности.
10. При изгибании пилы или прекращении пиления по какой-либо причине, отпустите курковый выключатель и держите пилу без ее перемещения в детали для полной остановки вращения пилы. Никогда не пытайтесь вытащить пилу из распиливаемой детали или потянуть пилу назад, когда пила продолжает вращаться. Это может привести к отдаче. Определите причину и примите соответствующие меры для устранения причины изгиба циркулярной пилы.
11. При повторном включении циркулярной пилы, когда она находится в детали, отцентрируйте диск пилы в пропиле и убедитесь, что зубья пилы не касаются распиливаемой детали. Если диск пилы изогнется, пила может приподняться или возникнет обратная отдача при повторном запуске пилы.
12. Поддерживайте большие панели для снижения риска заклинивания и отдачи диска. Большие панели провисают под собственным весом. Опоры необходимо располагать под панелью с обеих сторон, около линии распила и около края панели.



000154

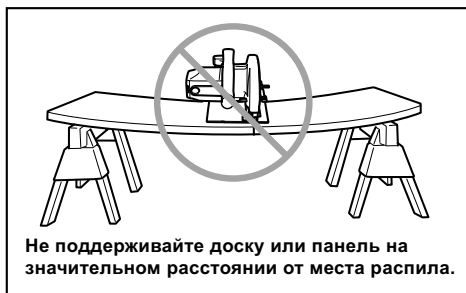

000156

13. **Не используйте тупые или поврежденные диски.** Не заточенные или неправильно установленные диски приведут к узкому распилу, что приведет к чрезмерному трению, заклиниванию диска и отдаче.
14. **Перед резкой необходимо крепко затянуть блокирующие рычаги резки.** Если при резке регулировка диска нарушится, это может привести к заклиниванию диска и возникновению отдачи.
15. **Будьте особенно осторожны при распиливании уже имеющихся стен или иных поверхностей, недоступных для осмотра.** Выступающий диск пилы может столкнуться с предметами, которые могут вызвать отдачу инструмента.
16. **ВСЕГДА держите инструмент обеими руками. НИКОГДА не помещайте руки или пальцы сзади пилы.** В случае отдачи, пила может легко отскочить назад на вашу руку, что приведет к серьезной травме.

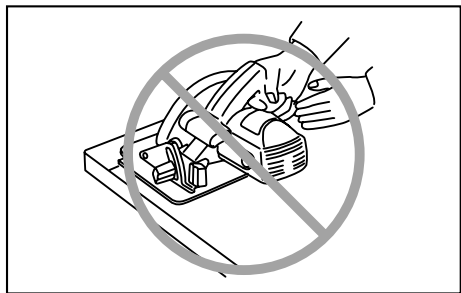

000194

17. **Никогда не прилагайте повышенных усилий к пиле.** Двигайте пилу вперед со скоростью, которая позволяет дисковой пиле пилить без снижения скорости. Приложение повышенных усилий к дисковой пиле может привести к неравномерному распилу, снижению точности и возможной отдаче.

Функция нижнего защитного кожуха

18. **Перед каждым использованием убедитесь в том, что нижний защитный кожух хорошо закрыто.** Не эксплуатируйте пилу, если нижний защитный кожух не перемещается свободно и мгновенно не закрывается. **Никогда не фиксируйте нижний защитный кожух в открытом положении каким бы то ни было способом.** При случайном падении пилы кожух может согнуться. Поднимите нижний защитный кожух при помощи ручки подъема и убедитесь в его свободном перемещении, и что он не касается пилы или других деталей при всех углах и глубинах пиления.
19. **Проверьте работу пружины нижнего защитного кожуха.** Если кожух и пружина не работают надлежащим образом, их необходимо отремонтировать перед использованием циркулярной пилы. Нижний защитный кожух может работать медленно из-за поврежденных деталей, отложения смол или скопления мусора.
20. **Нижний защитный кожух можно поднимать вручную только при специальных распилах, таких как "врезание" или "сложное распиливание".** Поднимите нижний кожух, отодвинув рукоятку назад; как только диск войдет в материал, нижний защитный кожух обязательно нужно вернуть на место. При осуществлении любых других распилов нижний защитный кожух должен работать автоматически.
21. **Перед тем как положить пилу на верстак или на пол, всегда проверяйте, что нижний защитный кожух закрывает режущий диск.** Незащищенный, вращающийся по инерции диск пилы может непреднамеренно двинуться назад, распиливая все, что попадет на пути. Помните о времени, необходимом для остановки пилы после отпускания куркового выключателя.
22. **Для проверки нижнего кожуха откройте нижний защитный кожух рукой, затем отпустите и убедитесь в закрытии кожуха.** Также убедитесь в том, что убирающаяся ручка не касается корпуса. Не оставляйте дисковую пилу открытой – **ОЧЕНЬ ОПАСНО!** Риск серьезной травмы!

Дополнительные предупреждения о безопасности

23. **Будьте особенно осторожны при распиливании сырой, прессованной или сучковатой древесины.** Сохраняйте постоянную скорость подачи без снижения оборотов диска, чтобы избежать перегрева кромки диска.

24. Не пытайтесь убирать отрезанные детали при вращении дисковой пилы. Перед удалением распиленных деталей дождитесь полной остановки пилы. После выключения пила еще будет некоторое время вращаться.
25. Избегайте попадания режущего инструмента на гвозди. Перед распиливанием осмотрите деталь и удалите из нее все гвозди.
26. Поместите широкую часть основания циркулярной пилы на часть детали, имеющей надежное крепление, а не на ту часть, которая будет отрезана и упадет при отпиливании. В качестве примера Рис. 1 показывает ПРАВИЛЬНЫЙ способ отрезки края доски и Рис. 2 НЕПРАВИЛЬНЫЙ способ. Если распиливаемая деталь короткая или маленькая, ее необходимо закрепить. НЕ ПЫТАЙТЕСЬ ДЕРЖАТЬ КОРОТКИЕ ДЕТАЛИ РУКОЙ!

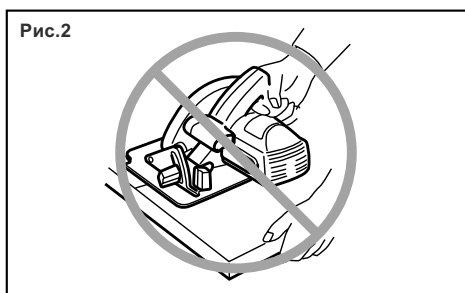
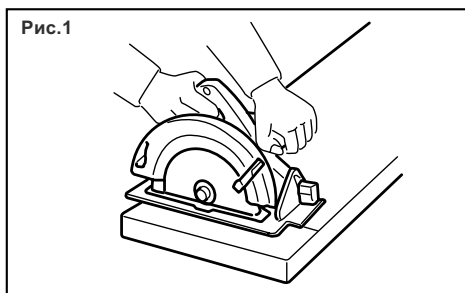

27. Перед размещением пилы после завершения распила, убедитесь, что нижний защитный кожух закрылся, и что пила полностью прекратила вращаться.
28. Никогда не пытайтесь пилить при помощи перевернутой циркулярной пилы, зажатой в тисках. Это очень опасно и может привести к серьезным травмам.

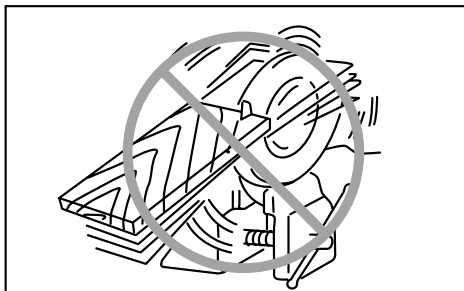

000029

29. Некоторые материалы могут содержать токсичные химические вещества. Примите соответствующие меры предосторожности, чтобы избежать вдыхания или контакта с кожей таких веществ. Соблюдайте требования, указанные в паспорте безопасности материала.
30. Не пытайтесь остановить пилу путем бокового давления на дисковую пилу.
31. Всегда используйте пилы, рекомендованные в данном руководстве. Не используйте какие-либо абразивные диски.
32. Пилы должны быть острыми и чистыми. Смола и древесный пек, затвердевшие на дисковых пилах, снижают производительность пилы и повышают потенциальный риск отдачи. Содержите пилу в чистоте. Для этого снимите ее с инструмента и почистите растворителем смолы и древесного пека, горячей водой или керосином. Никогда не используйте бензин.
33. При использовании инструмента надевайте пылезащитную маску и используйте средства защиты слуха.

СОХРАНИТЕ ДАННЫЕ ИНСТРУКЦИИ.

⚠ ПРЕДУПРЕЖДЕНИЕ:

НЕ ДОПУСКАЙТЕ, чтобы удобство или опыт эксплуатации данного устройства (полученный от многократного использования) доминировали над строгим соблюдением правил техники безопасности при обращении с этим устройством. НЕПРАВИЛЬНОЕ ИСПОЛЬЗОВАНИЕ инструмента или несоблюдение правил техники безопасности, указанных в данном руководстве, может привести к тяжелой травме.

ОПИСАНИЕ ФУНКЦИОНИРОВАНИЯ

⚠ ПРЕДУПРЕЖДЕНИЕ:

- Перед проведением регулировки или проверки работы инструмента всегда проверяйте, что инструмент выключен, а шнур питания вынут из розетки.

Регулировка глубины резки

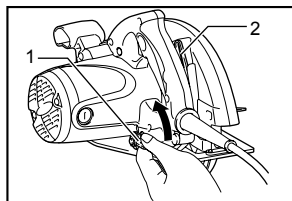

1. Рычаг
2. Направляющая глубины

008672

⚠ ПРЕДУПРЕЖДЕНИЕ:

- После регулировки глубины реза всегда крепко затягивайте рычаг.

Ослабьте рычаг на направляющей глубины и переместите основание вверх или вниз. Установив необходимую глубину реза, закрепите основание путем затяжки рычага.

Для обеспечения более чистых, безопасных распилов, установите глубину резки на такое значение, чтобы под обрабатываемой деталью выступал только один зубец диска. Установка надлежащей глубины резки снижает вероятность опасных ОТСКОКОВ, которые могут причинить травму.

Рез под углом

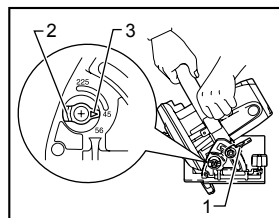

1. Рычаг
2. Упор-ограничитель
3. Стрелка на упоре-ограничителе

014095

Упор-ограничитель

Поверните упор-ограничитель таким образом, чтобы стрелка на нем указывала на одно из трех положений (22,5°, 45°, 56°). Затем наклоните основание инструмента до упора и надежно закрепите его рычагом. При этом получен такой же угол, что и указанный стрелкой.

Задание угла скоса кромки

Ослабьте рычаг и осторожно установите для основания инструмента угол скоса кромки 0°.

Поверните упор-ограничитель таким образом, чтобы стрелка на нем указывала на одно из трех положений (22,5°, 45°, 56°), равное или превышающее нужный угол скоса кромки.

Снова ослабьте рычаг, затем наклоните и зафиксируйте основание инструмента под нужным углом.

Примечание:

- При изменении положения упора-ограничителя изменить угол скоса кромки можно путем ослабления рычага и установке угла скоса меньше нужного номера положения упора-ограничителя.
- Когда стрелка на упоре-ограничителе показывает 22,5, угол скоса кромки можно установить в пределах от 0 до 22,5°; когда стрелка показывает 45, можно установить угол от 0 до 45°; когда стрелка показывает 56, можно установить угол от 0 до 56°.

Визир

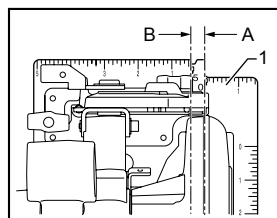

1. Основание

014096

Для осуществления прямых распилов, совместите положение А в передней части основания с линией распила. Для распилов под углом в 45°, совместите положение В с линией распила.

Действие выключателя

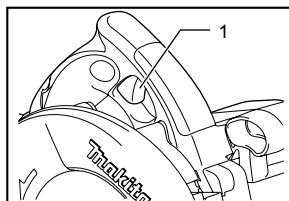

1. Курковый выключатель

008675

⚠ ПРЕДУПРЕЖДЕНИЕ:

- Перед включением инструмента в розетку, всегда проверяйте, что триггерный переключатель работает надлежащим образом и возвращается в положение "Выкл", если его отпустить.

Для запуска инструмента просто нажмите триггерный переключатель. Отпустите триггерный переключатель для остановки.

Включение лампы (только для модели 5007NF)

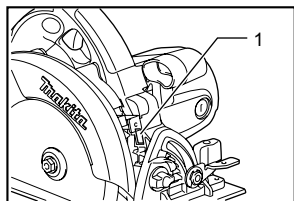

1. Лампа

008676

⚠ ПРЕДУПРЕЖДЕНИЕ:

- Не допускайте ударных воздействий на лампу, т. к. это может привести к ее повреждению или сокращению срока службы.
- Не смотрите непосредственно на свет или источник света.

Лампа загорается при подключении инструмента к электросети. При отключении от сети лампа будет продолжать светиться.

Если лампа не загорается, возможно, неисправен сетевой шнур. Если лампа горит, а инструмент не включается даже при нажатом выключателе, это свидетельствует об износе угольных щеток, двигателя или выключателя питания.

Примечание:

- Используйте сухую ткань для очистки грязи с линзы лампы. Следите за тем, чтобы не поцарапать линзу лампы, так как это может уменьшить освещение.

МОНТАЖ

⚠ ПРЕДУПРЕЖДЕНИЕ:

- Перед проведением каких-либо работ с инструментом всегда проверяйте, что инструмент выключен, а шнур питания вынут из розетки.

Хранение шестигранного ключа

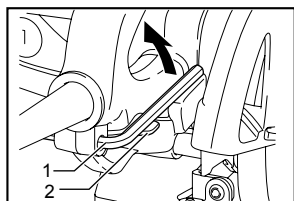

1. Шестигранный ключ
2. Выступ

008677

Шестигранный ключ хранится прямо в инструменте. Для извлечения шестигранного ключа поверните его к себе и вытащите.

Для установки шестигранного ключа поместите его на рукоятку и поверните до зацепления с выступом на рукоятке.

Снятие или установка пильного диска

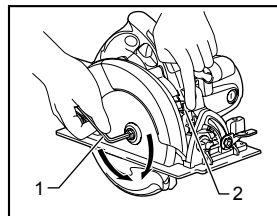

1. Шестигранный ключ
2. Фиксатор вала

014097

⚠ ПРЕДУПРЕЖДЕНИЕ:

- Обязательно проверяйте установку диска, чтобы зубья смотрели вверх в передней части инструмента.
- Для снятия или установки дисков пользуйтесь только ключом Makita.

Для снятия пилы нажмите на кнопку фиксации, чтобы шпиндель не мог вращаться, затем используйте ключ для отворачивания болта с шестигранной головкой против часовой стрелки. Затем снимите болт с шестигранной головкой, внешний фланец и режущий диск.

Для установки диска выполните процедуру снятия в обратной последовательности. **ОБЯЗАТЕЛЬНО КРЕПКО ЗАКРУТИТЕ ШЕСТИГРАННЫЙ БОЛТ ПО ЧАСОВОЙ СТРЕЛКЕ.**

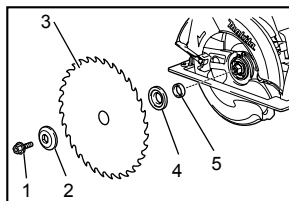

1. Болт с шестигранной головкой
2. Наружный фланец
3. Пильный диск
4. Внутренний фланец
5. Кольцо

008679

При замене диска обязательно также очищайте нижний и верхний кожухи диска от накопившихся опилок. Однако это требование не отменяет необходимость проверки работы нижнего кожуха перед каждым использованием.

ЭКСПЛУАТАЦИЯ

⚠ ПРЕДУПРЕЖДЕНИЕ:

- Обязательно осторожно перемещайте инструмент по направлению вперед по прямой линии. Применение силы или кручение инструмента приведут к перегреву двигателя и опасному отскоку, результатом чего может стать серьезная травма.

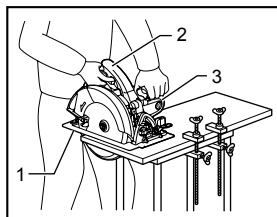

014098

1. Основание
2. Задняя ручка
3. Передняя рукоятка

Всегда используйте переднюю и заднюю ручки, и во время работы крепко держите инструмент за обе ручки. Инструмент имеет переднюю и заднюю ручки. Если обе руки будут держать пилу, они не будут порезаны диском пилы. Установите основание циркулярной пилы на распиливаемую деталь так, чтобы циркулярная пила не касалась детали. Затем включите инструмент и дождитесь набора полной скорости пилы. Теперь просто ведите инструмент вперед по поверхности детали, держа ее плоско и плавно двигаясь вперед, пока резание не завершится.

Для получения чистого распиливания пилите строго по прямой и равномерно перемещайте инструмент. Если распиливание отклонилось от намеченной линии, не пытайтесь принудительно вернуть инструмент на линию распиливания. Это может привести к изгибу дисковой пилы и возникновению опасной отдачи, которая может привести к травме. Отпустите выключатель, дождитесь остановки инструмента и вытащите инструмент. Заново совместите инструмент с новой линией пропила и начните пиление снова. Старайтесь избегать положений, при которых оператор попадает под опилки и древесную пыль, отбрасываемую пилой. Во избежание получения травм используйте защитные очки.

Направляющая планка (направляющая линейка)

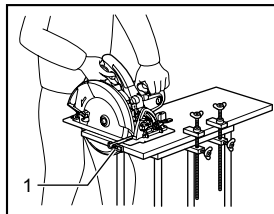

014099

Удобная направляющая линейка позволяет Вам делать сверхточные прямые распилы. Просто придвиньте направляющую планку к боковой поверхности обрабатываемой детали и закрепите ее в таком положении с помощью винта в передней части основания. Она также позволяет осуществлять повторные распилы одинаковой ширины.

1. Направляющая планка (направляющая линейка)

ТЕХОБСЛУЖИВАНИЕ

⚠ ПРЕДУПРЕЖДЕНИЕ:

- Перед проверкой или проведением техобслуживания убедитесь, что инструмент выключен, а штекер отсоединен от розетки.
- Запрещается использовать бензин, лигроин, растворитель, спирт и т.п. Это может привести к изменению цвета, деформации и появлению трещин.

Настройка точности для разреза под углом в 90° (вертикальный разрез)

Данная регулировка уже выполнена на предприятии-изготовителе. Но если наблюдается отклонение, отрегулируйте регулировочный винт с помощью шестигранного ключа, выравнивая перпендикулярно диск с основанием с помощью треугольной или квадратной линейки и т.д.

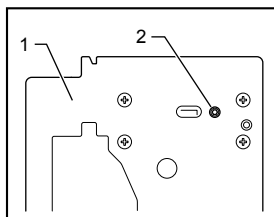

014100

1. Основание
2. Регулировочный винт

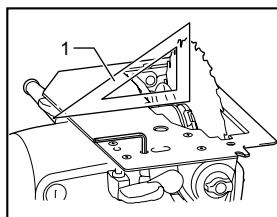

1. Треугольная линейка

014101

Замена угольных щеток

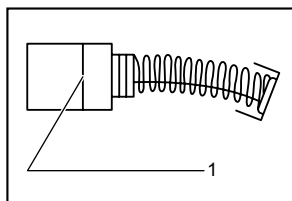

1. Ограничительная метка

001145

Регулярно вынимайте и проверяйте угольные щетки. Заменяйте их, если они изношены до ограничительной отметки. Содержите угольные щетки в чистоте и в свободном для скольжения в держателях положении. При замене необходимо менять обе угольные щетки одновременно. Используйте только одинаковые угольные щетки. Используйте отвертку для снятия крышек щеткодержателей. Извлеките изношенные угольные щетки, вставьте новые и закрутите крышки щеткодержателей.

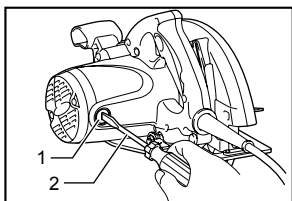

1. Колпачок держателя щетки
2. Отвертка

008684

Для обеспечения **БЕЗОПАСНОСТИ** и **НАДЕЖНОСТИ** оборудования, ремонт, любое другое техобслуживание или регулировку необходимо производить в уполномоченных сервис-центрах Makita, с использованием только сменных частей производства Makita.

ДОПОЛНИТЕЛЬНЫЕ ПРИНАДЛЕЖНОСТИ

⚠️ ПРЕДУПРЕЖДЕНИЕ:

- Эти принадлежности или насадки рекомендуется использовать вместе с вашим инструментом Makita, описанным в данном руководстве. Использование каких-либо других принадлежностей или насадок может представлять опасность получения травм. Используйте принадлежность или насадку только по указанному назначению.

Если вам необходимо содействие в получении дополнительной информации по этим принадлежностям, свяжитесь со своим местным сервис-центром Makita.

- Стальные и твердосплавные пыльные диски

Комбинированный	Универсальный диск для быстрого и ровного разреза, поперечного распила и среза под углом 45°.
Прессованное/сырое дерево	Предназначены для быстрого резания прессованного и сырого дерева.
Тонкие поперечные распилы	Для чистого разрезания поперек волокон.

006549

- Направляющая планка (направляющая линейка)
- Шестигранный ключ

Примечание:

- Некоторые элементы списка могут входить в комплект инструмента в качестве стандартных приспособлений. Они могут отличаться в зависимости от страны.

Makita Corporation
Anjo, Aichi, Japan

884791-263

www.makita.com